



BERNINA Q 16 PLUS

Инструкция пользователя



4.4	Использование нитесматывающих шайб	59
4.5	Использование сетки для катушек	59
5	Подготовка квилтинга	60
5.1	Натягивание слоев квилта	60
5.2	Сметывание слоев квилта	61
5.3	Пробное шитье	61
6	Практичный квилтинг	62
6.1	Стандартный порядок действий при стежке квилтов	62
6.2	Старт и остановка машины	62
6.3	Регулировка скорости	63
7	Уход и чистка	64
7.1	Встроенное ПО	64
	Проверка версии ПО	64
	Актуализация ПО	64
	Вызов программы обслуживания	65
7.2	Машина	66
	Чистка дисплея	66
	Калибровка экрана	66
	Чистка шпульного колпачка	67
	Чистка механизма челнока	68
	Смазка машины	69
7.3	Рамы для квилтинга	70
	Проверка и чистка рам для квилтинга	70
	Контроль и чистка салазок	70
7.4	Стол для квилтинга	70
	Уход и чистка	70
	Перемещение или транспортировка стола	71
8	Ошибки и неполадки	72
8.1	Сообщения об ошибке	72
8.2	Устранение неполадок	74
9	Технические данные	77
10	Хранение и утилизация	78
10.1	Хранение машины	78
10.2	Утилизация машины	78
11	Приложение	79
11.1	Количество нижней нитки	79

	Алфавитный указатель	81
12	Технический паспорт	83



Важные указания по технике безопасности

Соблюдайте следующие основные указания по технике безопасности Вашей машины. Перед использованием этой машины ознакомьтесь с инструкцией по эксплуатации.

ОПАСНО!

Для предотвращения электрического удара:

- Никогда не следует оставлять без присмотра машину с вставленной в розетку штепсельной вилкой.
- После окончания работы всегда извлекайте штепсельную вилку из розетки.

Для защиты от светодиодного облучения:

- Не рассматривайте светодиодную лампу пристально оптическими инструментами (например лупами). Светодиодная лампа соответствует классу защиты 1M.
- Если светодиодная лампа повреждена или не работает, свяжитесь с дилером BERNINA.

ПРЕДУПРЕЖДЕНИЕ

Во избежание ожогов, пожара, удара электрическим током или травмирования людей:

- Эту машину можно использовать только для описанных в инструкции по эксплуатации целей.
- Не используйте машину на открытом воздухе.
- Не используйте машину как игрушку. Будьте особенно внимательны, если машиной пользуются дети или Вы работаете на машине вблизи от детей.
- Этой машиной могут пользоваться дети с 8 лет, а также лица с ограниченными физическими, сенсорными и умственными способностями или с недостаточным опытом и знаниями, если они находятся под присмотром или им объяснили, как пользоваться машиной и какую опасность она может представлять.
- Дети не должны играть с машиной.
- Работы по чистке и техническому обслуживанию не должны проводиться детьми без присмотра.

- Не используйте эту машину, если повреждены электрический шнур или штепсельная вилка, при ее работе обнаруживаются неполадки, ее уронили или повредили или она была смочена водой. В этом случае доставьте машину в ближайший специализированный магазин BERNINA для проверки или ремонта.
- Используйте только рекомендуемые изготовителем принадлежности.
- Не используйте эту машину, если заблокированы вентиляционные отверстия. Все вентиляционные отверстия должны быть свободны от скоплений текстильных волокон, пыли и обрезков тканей.
- Не вставляйте в отверстия машины никаких предметов.
- Используйте только пусковую педаль типа LV1 с машиной BERNINA Q 16 PLUS.
- Не включайте швейную машину в помещениях, где используются вещества в аэрозольной упаковке или чистый кислород.
- Оберегайте пальцы от травмирования движущимися частями машины. Особое внимание обращайте на движущуюся иглу.
- При работах, выполняемых около иглы - как например, замена иглы, заправка нижней нитки или замена лапки – переводите выключатель в положение «0».
- Не пользуйтесь изогнутыми иглами.
- Всегда используйте оригинальную игольную пластину BERNINA. Неправильная игольная пластина может привести к поломке иглы.
- Чтобы отключить машину, переведите главный выключатель в положение «0» и затем извлеките штепсельную вилку из розетки. При этом захватывайте рукой вилку, а не шнур.
- Извлекайте штепсельную вилку из розетки, если должны быть удалены или открыты защитные покрытия, машина должна быть смазана маслом или должны проводиться другие указанные в этой инструкции по эксплуатации работы по чистке и техническому обслуживанию.
- Эта машина имеет двойную изоляцию (кроме США и Канады). Используйте только оригинальные запасные части. См. указания по техническому обслуживанию электроприборов с двойной изоляцией.

Основные указания

Доступность инструкции по эксплуатации

Инструкция по эксплуатации является составной частью машины.

- Храните инструкцию по эксплуатации машины в подходящем месте вблизи от машины и держите ее наготове для получения информации.
- При передаче машины третьим лицам приложите инструкцию по эксплуатации к машине.

Использование по прямому назначению

Ваша машина BERNINA спланирована и сконструирована для домашнего употребления. Она служит для квилтинга тканей и других материалов, как это описано в данной инструкции по эксплуатации. Любое другое использование считается не соответствующим назначению. BERNINA не берет на себя никакой ответственности за последствия использования не по назначению.

Оборудование и объем поставок

В этой инструкции по эксплуатации для наглядности используются рисунки. Изображенные на рисунках машины и принадлежности не всегда соответствуют действительному объему поставок Вашей машины. Набор принадлежностей в комплекте поставки может иметь разный состав в разных странах. Упомянутые или показанные принадлежности, не входящие в комплект поставки, Вы можете приобрести в качестве специальных принадлежностей у дилера BERNINA. Дополнительные принадлежности Вы найдете на сайте www.bernina.com.

По техническим соображениям и в целях совершенствования оборудования технические параметры, части и принадлежности машины могут подвергаться изменениям в любое время без предварительного объявления.

Техническое обслуживание электроприборов с двойной изоляцией

В изделиях с двойной изоляцией предусмотрены две системы изоляции вместо заземления. В таких приборах заземление не предусмотрено и не должно проводиться. Техническое обслуживание изделий с двойной изоляцией требует особой осторожности и знаний системы и должно выполняться только квалифицированным персоналом. При техническом обслуживании и ремонте следует применять только оригинальные запасные части. Изделия с двойной изоляцией маркируются следующим образом: «Double-Insulation» или «double-insulated».



Такие изделия могут также маркироваться символом.

Защита окружающей среды

BERNINA International AG считает себя обязанной защищать окружающую среду. Мы стараемся повышать экологичность наших продуктов, непрерывно улучшая их форму и технологию производства.



Машина маркирована символом перечеркнутого мусорного ведра. Это означает, что если машиной уже не пользуются, ее нельзя утилизировать с бытовыми отходами. При ненадлежащей утилизации опасные вещества могут попасть в грунтовые воды, а значит и нам в пищу и таким образом повредить нашему здоровью.

Машину необходимо бесплатно сдать в ближайший пункт сбора электроприборов или вернуть в пункт приема для повторного использования машины. Информацию о пунктах сбора Вы можете получить в администрации по Вашему месту жительства. При покупке новой машины дилер обязан бесплатно взять машину обратно и профессионально утилизировать ее.

Если на машине имеются персональные данные, Вы самостоятельно отвечаете за их удаление перед возвратом машины.

Объяснение символов



Обозначает опасность с большим риском, которая может привести к тяжелым травмам, вплоть до гибели, если не избежать ее.



Обозначает опасность со средним риском, которая может привести к тяжелым травмам, если не избежать ее.



Обозначает опасность с небольшим риском, которая может привести к легким или средним травмам, если не избежать ее.



Обозначает опасность, которая может привести к материальному ущербу, если не избежать ее.



Советы BERNINA специалисткам по квилтингу Вы найдете рядом с этим символом.



1 My BERNINA

1.1 Введение

На Вашей BERNINA Q 16 PLUS можно создавать проекты квилтов больших размеров.

Дополнительно к этой инструкции по эксплуатации Вы найдете на своей машине 2 вспомогательные программы:

- **Учебная программа** дает информацию и пояснения по разным областям стежки квилтов (См. стр. 20).
- **Программа помощи** содержит разъяснения функций ПО прямо на экране (См. стр. 20).

Дополнительно к этой инструкции по эксплуатации к Вашей машине прилагается также каталог принадлежностей, в котором Вы найдете дополнительные принадлежности для квилтинга.

Актуальная версия Вашей инструкции по эксплуатации, а также много другой информации о шитье и квилтинге имеется на нашем сайте www.bernina.com.

Ваша BERNINA Q 16 PLUS из-за своих размеров должна использоваться на раме для квилтинга или на специальном столе для квилтинга. Инструкции по установке машины на раме для квилтинга или на столе для квилтинга Вы также найдете на нашем сайте www.bernina.com.

1.2 Добро пожаловать в мир BERNINA

Made to create, таков лозунг BERNINA. Мы поддерживаем Вас в воплощении Ваших идей не только своими машинами. В нижеперечисленных предложениях мы предлагаем Вам кроме этого большое количество идей и инструкций для Ваших будущих проектов, а также возможность обмениваться информацией с другими любителями шитья, вышивания и квилтинга. Мы желаем Вам получить при этом много радости.

BERNINA YouTube Channel

На YouTube мы предлагаем Вам большой выбор видеопрограмм и вспомогательной информации к самым важным функциям наших машин. Там также имеются подробные объяснения по многим этапам, так что Ваши проекты будут иметь полный успех.

<http://www.youtube.com/BerninaInternational>

Выпускается на английском и немецком языках.

inspiration – журнал для швей

Вы ищете идеи, выкройки и инструкции для отличных проектов? Тогда журнал BERNINA «inspiration» именно то, что Вам нужно. Журнал «inspiration» четыре раза в год дарит Вам отличные идеи по шитью, квилтингу и вышиванию. От сезонных тенденций моды, современных аксессуаров и практических советов и вплоть до оригинальных украшений для Вашего дома.

<http://www.bernina.com/inspiration>

Журнал можно приобрести на английском, немецком, голландском и французском языках. Предлагается не во всех странах.

Блог BERNINA

Изысканные инструкции, бесплатные выкройки и образцы вышивок, а также множество новых идей: все это Вы будете находить в блоге BERNINA каждую неделю в обновленном виде. Наши специалисты и эксперты дадут Вам ценные рекомендации и объяснят шаг за шагом, как Вам добиться нужного результата. В Community Вы сможете загружать собственные проекты и обмениваться информацией с другими любителями шитья, квилтинга и вышивания.

<http://www.bernina.com/blog>

Выпускается на английском, немецком и голландском языках.

BERNINA Social Media

Следуйте за нами в социальных сетях и узнайте больше о событиях, увлекательных проектах, а также получите советы и рекомендации по шитью и вышиванию. Мы будем держать Вас в курсе событий и будем рады возможности показать Вам те или иные особенности из мира BERNINA.

<http://www.bernina.com/social-media>



1.3 Машина

Обзор спереди слева

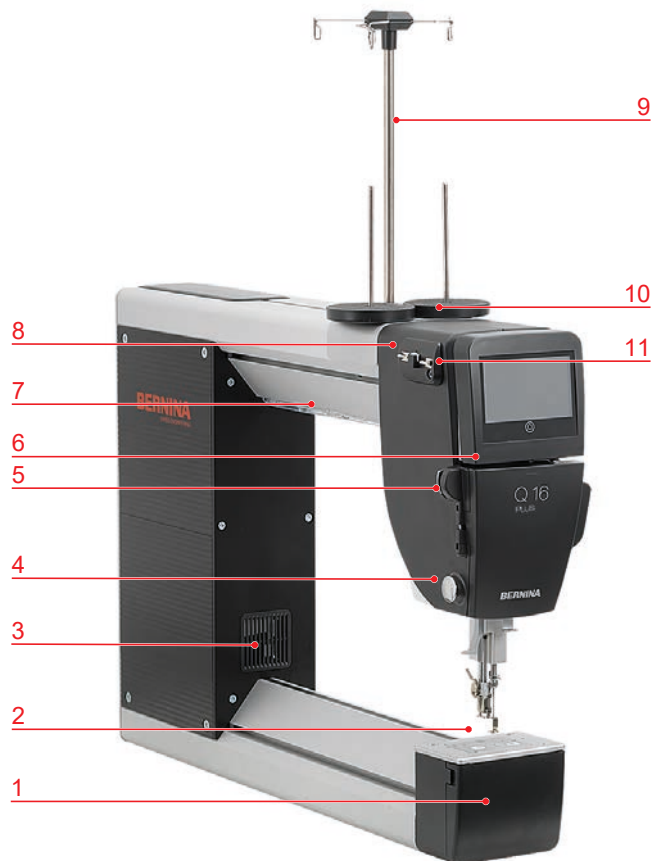

- | | | | |
|---|--------------------------|----|------------------------------------|
| 1 | Крышка челнока | 7 | Лампа подсветки |
| 2 | Игольная пластина | 8 | Верхний левый нитенаправитель |
| 3 | Вентиляционные отверстия | 9 | Стержень нитенаправителя, с петлей |
| 4 | Нитеобрезатель | 10 | Катушкодержатель |
| 5 | Нижний нитенаправитель | 11 | Верхний правый нитенаправитель |
| 6 | Прорезь нитенаправителя | | |



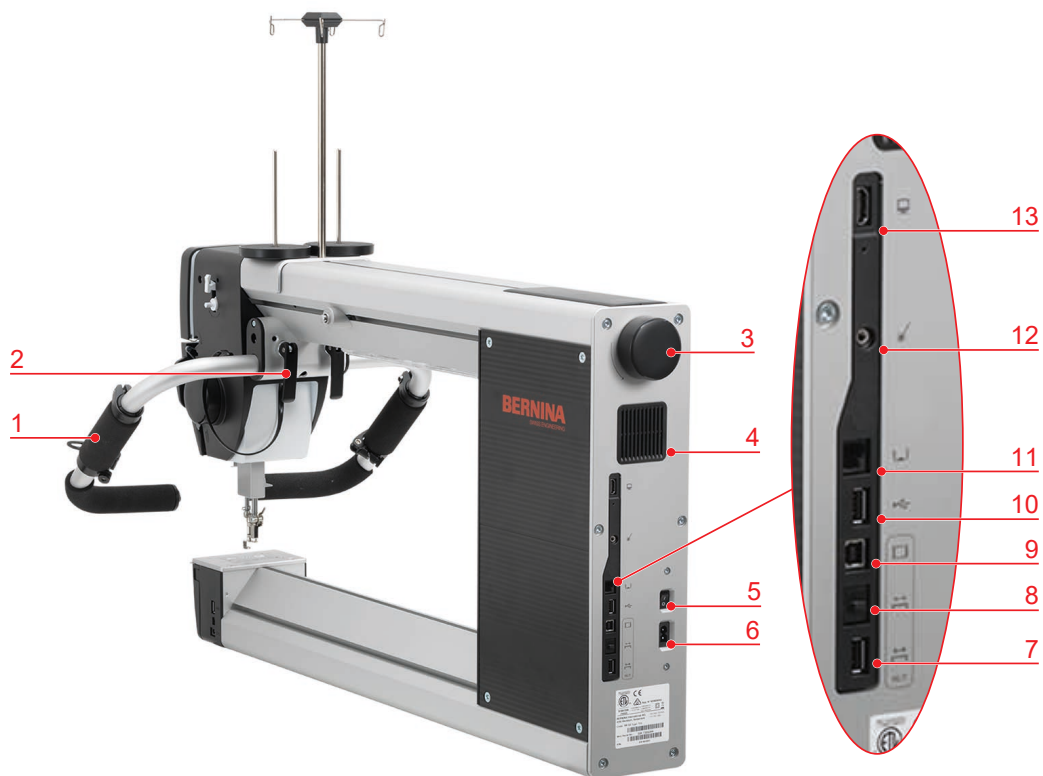









Обзор сзади справа



- | | | | |
|---|---|----|----------------------------|
| 1 | Ручная подача (только модель для стежки на раме) | 8 | Порт, автоматизация |
| 2 | Стопорный рычажок, ручная подача (только модель для стежки на раме) | 9 | Порт, контроллер |
| 3 | Маховое колесо, сзади | 10 | Порт, кабель USB |
| 4 | Вентиляционные отверстия | 11 | Порт, ручная подача, сзади |
| 5 | Главный выключатель | 12 | Порт, лазерный свет |
| 6 | Порт, сетевой кабель | 13 | Порт, дисплей, сзади |
| 7 | Порт, автоматизация | | |

1.4 Прилагаемые принадлежности

Рисунок	Название	Цель применения
	Коробка с принадлежностями	Для хранения поставляемых принадлежностей, а также специальных принадлежностей.
	Лапка для штопки #9	Для свободной машинной стежки и штопки поврежденных мест. Для вышивания и квилтинга контуров с ручным направлением материала.
	Нитесмазочный элемент	Для улучшения качества стежка при работах с металлизированными нитками и при использовании распыляемого клея или приутоживаемых стабилизаторов.
	Силиконовое масло	Для заполнения нитесмазочного элемента.
	Нитесматывающая шайба	Для равномерного разматывания ниток с катушки. Для фиксирования маленьких катушек на вертикальном катушкодержателе.
	Шпулька 6 штук, 1 из них в машине	Для намотки шпульных ниток.
	Центрирующее устройство 2 штуки	Для лучшего удерживания больших катушек на вертикальном катушкодержателе. Во избежание вибрации катушки.
	Нож-вспарыватель	Для распарывания швов.
	Сетка для бобин	Для равномерной размотки ниток с больших катушек.

Рисунок	Название	Цель применения
	Иглы 130/705 H PRO 100 5 штук	Для всех распространенных применений.
	Помощь для ручной заправки ниток	Для заправки двухстержневых игл.
	Отвертка красная	Для установки натяжения ниток катушки.
	Отвертка, шестигранная	Для замены игл.
	Торцевая отвертка T25	Для монтирования катушкодержателя.
	Набор торцевых отверток	Для установки машины на раме.
	Кисточка	Для чистки места вокруг челнока.
	Тряпка из микрофибры	Для протирания дисплея.
	Стопорный винт (эрзац)	Для закрепления игл.
	Маслёнка	Для смазки машины.
	Измерительный прибор для натяжения шпульной нитки	Для измерения и настройки натяжения шпульной нитки.
	Сетевой шнур	Для подсоединения машины к электросети.
	Пусковая педаль	Для старта и остановки машины. Для регулирования скорости шитья в ручном режиме.

1.5 ПО

Обслуживание ПО

Сенсорным экраном можно управлять пальцем или стилусом.

Касание: Легкое прикосновение к элементу.

Перетаскивание: Прикосновение к экрану и медленное перемещение в одну сторону, например, для прокрутки вверх или вниз.

Навигация

Рисунок	Название	Цель применения
	«Home»	Переход от «Главной страницы» к «Экрану шитья».
	Навигационный маршрут	Показать предыдущий уровень меню.
	«Закреть»	Закреть окно.
	Больше	Показать другие функции или дополнительную информацию.
	Дальше	Пропустить одно показание.
	Обратно	Вернуть одно показание.

Активирование/деактивирование функций

Рисунок	Элемент	Статус
	Переключатель	Функция активна.
		Функция неактивна.

Настройка значений

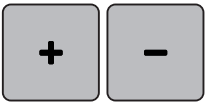
Рисунок	Название	Цель применения
	Ползунковый регулятор	Настройка значения с помощью регулятора. Возврат к базовому значению прикосновением к маленькой точке.
	Клавиши «Плюс» / «Минус»	Увеличение значения клавишей «Плюс», уменьшение клавишей «Минус».
	Желтая рамка	Сообщение о том, что установленное значение отличается от стандартного. Возврат значения к базовым установкам касанием пальца.

Ввод текста и цифр

Для ввода цифровых значений или текста появится соответствующая клавиатура.



Рисунок	Название	Цель применения
	Окно ввода данных	Индикатор ввода. Касаясь пальцем, удалить все внесенные знаки.
	«Удаление»	Удалить последний знак.
	«Строчные буквы»	Показать имеющиеся буквы мелким шрифтом.
	«Заглавные буквы»	Показать имеющиеся буквы как заглавные.
	«Цифры и математические символы»	Показать имеющиеся цифры и математические символы.
	«Служебные символы»	Показать имеющиеся служебные символы.
	«Подтвердить»	Подтвердить ввод и выйти из подменю.
	«Прерывание»	Прервать введение данных и закрыть окно просмотра.

Главный экран

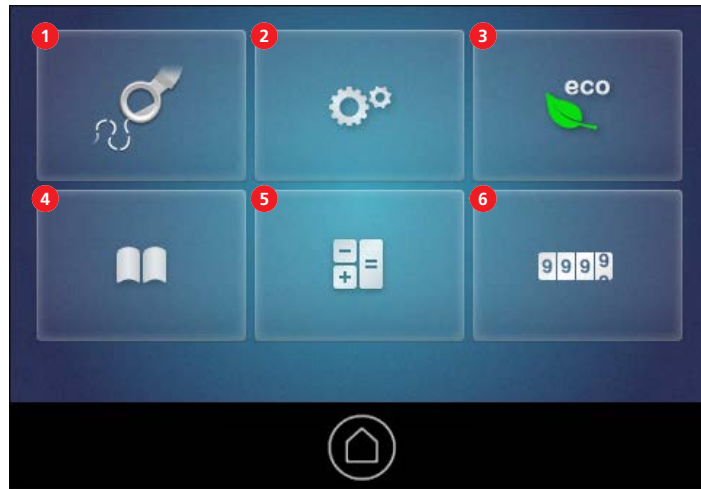

- | | |
|---------------------|-----------------------|
| 1 «Экран шитья» | 4 «Учебная программа» |
| 2 «Программа Setup» | 5 «Калькулятор» |
| 3 «Режим есо» | 6 «Счетчик стежков» |

Экран шитья

Экран шитья (модель для стежки на раме)

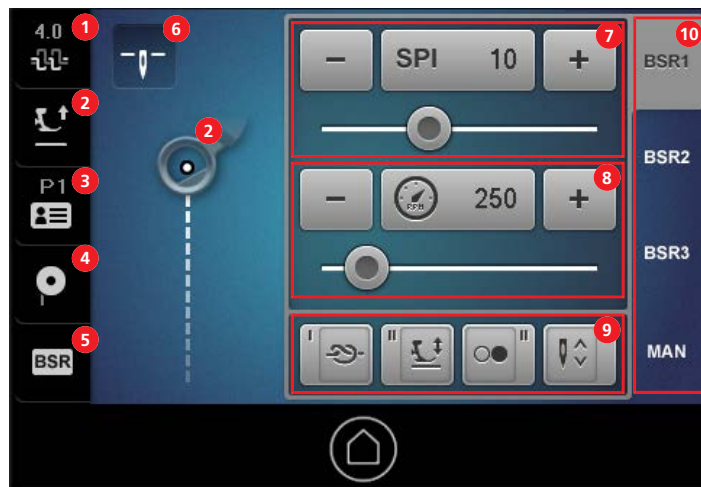

- | | |
|----------------------------------|---|
| 1 «Натяжение верхней нитки» | 6 «Остановка иглы в верхнем/нижнем положении» |
| 2 «Поднятие/опускание лапки» | 7 «Стежки в дюйме» |
| 3 «Профиль пользователя» | 8 «Базовая скорость строчки» |
| 4 «Заполнение выдвижной шпульки» | 9 «Программируемые функции» |
| 5 «BSR» | 10 «Режимы стежки квилтов» |

Экран шитья (модель для стежки за столом)

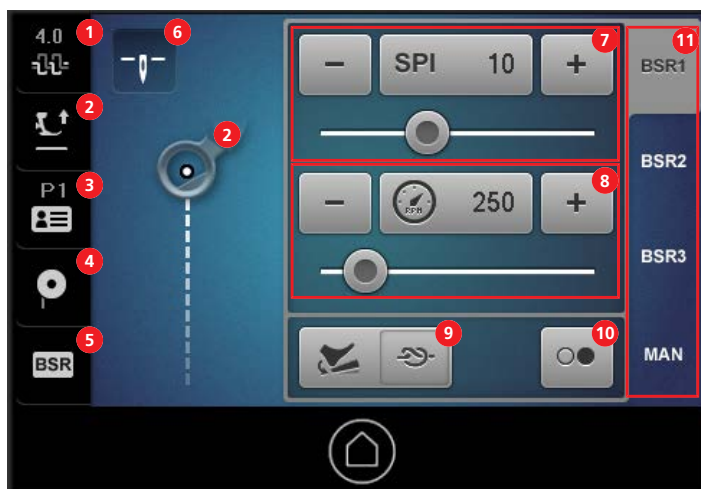

- | | | | |
|---|---|----|----------------------------|
| 1 | «Натяжение верхней нитки» | 7 | «Стежки в дюйме» |
| 2 | «Поднятие/опускание лапки» | 8 | «Базовая скорость строчки» |
| 3 | «Профиль пользователя» | 9 | «Программируемые функции» |
| 4 | «Заполнение выдвигной шпульки» | 10 | Функция «KickStart» |
| 5 | «BSR» | 11 | «Режимы стежки квилтов» |
| 6 | «Остановка иглы в верхнем/нижнем положении» | | |

Вызов помощи

Помощь включает в себя информацию по выбранному на экране объекту.



- > Откройте окно или функцию, для которых Вам нужна помощь.
- > Нажмите дважды кнопку «Home».
- > Нажмите на объект, для которого нужна вспомогательная информация.
 - На экране будет показана вспомогательная информация к выбранному объекту.

Вызов учебной программы

Учебная программа содержит информацию и пояснения по разным областям стежки квилтов и машины.



- > Нажмите кнопку «Home».



- > Нажмите кнопку «Учебная программа».
- > Выберите нужную тему.
- > Более длинные тексты переместите вверх.

Использование режима Eco

При длительном прерывании работы машина может перейти в режим экономии энергии. На экране нельзя ничего выбрать, а машина не может быть включена.



- > Нажмите кнопку «Home».

2 Настройка машины

2.1 Подсоединение и включение

Подключение швейной машины к электрической сети

- > Вставьте штеккер прибора в соединительный элемент сетевого кабеля машины.
- > Вставьте штеккер сетевого кабеля в розетку.

Только для США и Канады

Машина имеет поляризованный штеккер (один контакт шире другого). Чтобы сократить риск электрического удара, можно вставлять штеккер в розетку только одним способом. Если штеккер не входит в розетку, поверните его. Если штеккер в повернутом виде по-прежнему не подходит к розетке, нужно установить соответствующую розетку. Обратитесь к электрику. Штеккер нельзя никаким образом изменять.

Включение и отключение машины

- > Чтобы включить машину, переведите главный выключатель в положение «I».
- > Чтобы выключить машину, переведите главный выключатель в положение «O».

2.2 Установка катушкодержателя

Необходимые детали и инструменты:

- Катушкодержатель
- Насадка с петлями
- Торцевая отвертка T25

- > Вставьте насадку с петлями в прорезь стержня нитенаправителя так, чтобы ручка с двумя петлями (1) находилась над левым катушкодержателем (2).



- > Затяните винт между штифтами так, чтобы можно было вставить гайку (1) в желобок.

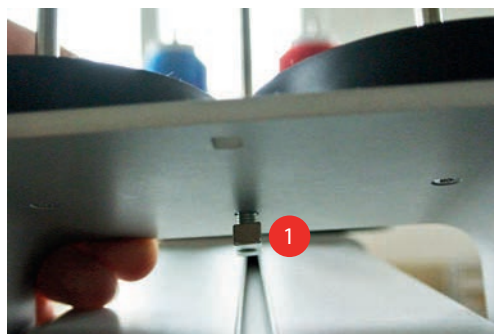

2.3 Пусковая педаль

ВНИМАНИЕ! Распространяется только на модель для стежки за столом

Подсоединение пусковой педали

- > Кабель пусковой педали вытяните на нужную длину.



- > Кабель пусковой педали вставьте в гнездо (1).



- > Положите пусковую педаль под стол.

Программирование нажатия пяткой

Нажатие пяткой для пусковой педали можно программировать такими функциями, как «Поднятие/опускание иглы», «Поднятие/опускание лапки» или «Отдельный стежок/Закрепление строчки».

- > Включите машину и подождите до тех пор, пока она не стартует.
- > Нажмите кнопку «Программируемые функции».



> Выберите нужную функцию для нажатия пяткой.



- | | | | |
|---|--|---|----------------------------|
| 1 | «Нет функции» | 3 | «Поднятие/опускание иглы» |
| 2 | «Отдельный стежок/Закрепление строчки» | 4 | «Поднятие/опускание лапки» |



> Закройте окно.
 – Функция запрограммирована. При каждом нажатии пяткой на пусковую педаль выполняется выбранная функция.

Использование функции закрепления отдельной строчки пусковой педалью



Функция «Отдельный стежок/Закрепление строчки» комбинирует следующие функции:

- Одним единственным стежком вытянуть вверх нижнюю нитку.
- Сшить запрограммированное количество закрепительных стежков.

Предпосылка:

- Нажатие пяткой запрограммировано клавишей «Отдельный стежок/Закрепление строчки». (См. стр. 24)
- > Чтобы одним единственным стежком вытянуть вверх нижнюю нитку, коротко нажмите пяткой на пусковую педаль.
- > Чтобы сшить запрограммированное количество закрепительных стежков, держите пусковую педаль нажатой до тех пор, пока не будут сшиты запрограммированные закрепительные стежки.

Применение функции KickStart

Функция KickStart позволяет выполнять стежку квилтов, при которой не нужно держать нажатой пусковую педаль.

- > Выберите на экране шитья нужный режим квилтинга (напр., BSR1) и установите нужные значения (напр., длину стежка, базовую скорость строчки). (См. стр. 19)

> Нажмите на экране шитья одну из 4-х программируемых кнопок.

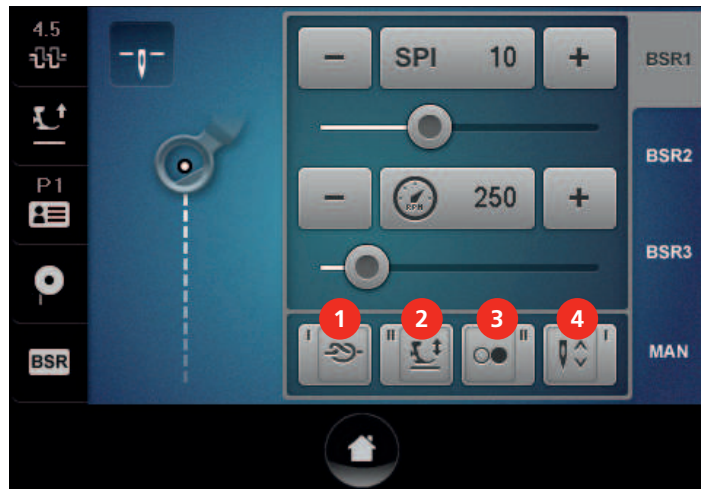

- | | | | |
|---|---------------------------|---|----------------------------|
| 1 | Кнопка I, рукоятка слева | 3 | Кнопка II, рукоятка справа |
| 2 | Кнопка II, рукоятка слева | 4 | Кнопка I, рукоятка справа |

> Выберите нужную функцию для кнопки.



- | | | | |
|---|--|---|--|
| 1 | «Нет функции» | 5 | «Поднятие/опускание лапки» |
| 2 | «Старт/Остановка машины» | 6 | «Уменьшение скорости строчки» |
| 3 | «Отдельный стежок/Закрепление строчки» | 7 | «Увеличение скорости строчки» |
| 4 | «Поднятие/опускание иглы» | 8 | «Включение/отключение лазерного указателя места прокола иглы» (только, если подключен и активен лазерный указатель места прокола иглы) |



> Закройте окно.

Использование функции закрепления отдельной строчки с рукоятками



Функция «Отдельный стежок/Закрепление строчки» комбинирует следующие функции:

- Одним единственным стежком вытянуть вверх нижнюю нитку.
- Сшить запрограммирование количество закрепительных стежков.

Предпосылка:

- Одна кнопка на рукоятке запрограммирована «Отдельный стежок/Закрепление строчки». (См. стр. 26)
- > Чтобы одним единственным стежком вытянуть нижнюю нитку наверх, коротко нажмите соответствующую запрограммированную кнопку на рукоятке.
- > Чтобы сшить запрограммированное количество закрепительных стежков, нажимайте соответствующую запрограммированную кнопку на рукоятке так долго, пока не будут сшиты запрограммированные закрепительные стежки.

2.5 Лапка

Поднимание и опускание лапки

На экране шитья	На рукоятке (модель для стежки на раме)	На пусковой педали (Модель для стежки за столом)
 <p>нажать.</p>	<p>Нажмите кнопку, запрограммированную функцией «Поднятие/опускание лапки». (См. стр. 26)</p>	<p>Нажатием пяткой, если нажатие пяткой было запрограммировано функцией «Поднятие/опускание лапки». (См. стр. 24)</p>

Замена прижимной лапки

- > Поднимите иглу.
- > Поднимите лапку.
- > Выключите машину.
- > Поднимите рычажок крепления лапки.





- > Вытяните лапку вниз.
- > Вставьте новую лапку снизу в держатель.
- > Отожмите вниз рычажок крепления лапки.

2.6 Игла и игольная пластина

Установка остановки иглы в верхнем/нижнем положении

Кнопкой «Остановка иглы в верхнем/нижнем положении» можно установить, в каком положении должна стоять игла при остановке машины.

- > Чтобы изменить положение остановки иглы, нажмите кнопку «Остановка иглы в верхнем/нижнем положении».

Символ	Положение остановки иглы
	Игла останавливается вверху.
	Игла останавливается внизу.

Поднятие и опускание иглы

Кнопкой на рукоятке (модель для стежки на раме)

Предпосылка:

- Кнопка рукояток запрограммирована функцией «Поднятие/опускание иглы». (См. стр. 26)
- > Чтобы поднять или опустить иглу, нажмите кнопку на рукоятке, запрограммированную функцией «Поднятие/опускание иглы».

Пусковой педалью (модель для стежки за столом)

Предпосылка:

- Нажатие пяткой запрограммировано функцией «Поднятие/опускание иглы». (См. стр. 24)
- > Чтобы поднять или опустить иглу, надавите пяткой пусковую педаль вниз.

Маховым колесом

- > Для поднятия или опускания иглы отожмите маховик в сторону машины и вращайте его.

Замена иглы

При работе на машинах для квилтинга с длинным рукавом за короткое время выполняется очень много стежков и игла быстро изнашивается. Поэтому иглу нужно периодически заменять. Вставляйте как минимум перед каждым новым квилтовым проектом новую иглу, так как только безупречное острие приведет к аккуратной строчке.

Необходимые детали и инструменты:

- Отвертка, шестигранная
- > Поднимите иглу.
- > Опустите лапку или снимите ее.
- > Выключите машину.

- > Ослабьте крепежный винт.



- > Вытяните иглу вниз.
- > Вставьте иглу лыской на колбе назад.
- > Вдвиньте иглу вверх до упора.
- > Затяните крепежный винт.

Замена игольной пластины

Меняйте игольную пластину в следующих случаях:

- Если Вы хотите работать двухстержневой иглой.
- Если игольная пластина повреждена.
- > Выключите машину.
- > Снимите лапку.
- > Удалите иглу.
- > Отожмите вниз правую заднюю часть игольной пластины по маркировке так, чтобы передний угол откинулся вверх.



- > Снимите игольную пластину.
- > Уложите новую игольную пластину так, чтобы оба ее отверстия лежали над сенсорами BSR.
- > Придавите игольную пластину до защелкивания.

2.7 Шпульные нитки

Намотка шпульной нитки

- > Насадите пустую шпульку на шпиндель так, чтобы надпись BERNINA на шпульке **не** была видна.
- > Насадите катушку на правый штифт.
- > Заведите нитку сначала в лежащее вертикально над катушкой ушко стержня нитенаправителя, а затем в правое заднее ушко.
- > Обведите нитку один раз против часовой стрелки вокруг регулятора предварительного натяжения нитки (1).
- > Намотайте нитку в направлении часовой стрелки на пустую шпульку на 3 или 4 оборота.
- > Протяните лишний конец нитки над нитеобрезателем у рычажка пуска (2) и обрежьте его.

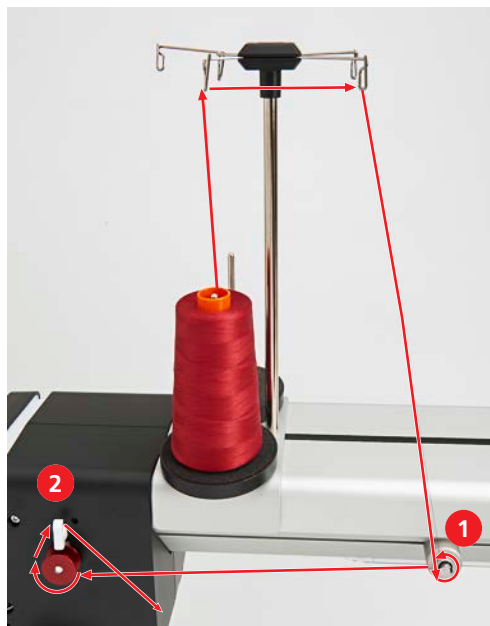

- > Потяните нитку и убедитесь, что шпулька вращается в направлении часовой стрелки.



Установка натяжения шпульной нитки

Для получения хорошего результата квилтинга важно правильное натяжение шпульной нитки. Проверяйте при каждой замене шпульной нитки, составляет ли натяжение шпульной нитки 220 mN.

Необходимые детали и инструменты:

- Измерительный прибор для натяжения шпульной нитки
- Отвертка красная

- > Удерживайте шпульный колпачок за защелку.
- > Вложите шпульный колпачок в измерительный прибор так, чтобы острие защелки было направлено вверх и шпульный колпачок лежал между обеими направляющими измерительного прибора.



- > Проведите нитку вдоль нитенаправителей, как показано на рисунке.



- > Равномерно тяните нитку и проверьте натяжение нитки.



- > Чтобы уменьшить натяжение нитки, вращайте более крупный винт на шпульке влево.
- > Чтобы увеличить натяжение нитки, вращайте более крупный винт на шпульке вправо.



- > Зафиксируйте пальцем и обрежьте нитеобрезателем выступающие нитки.



Насадка шпульного колпачка

- > Удерживайте шпульный колпачок за защелку.
- > Вставьте шпульный колпачок в петлитель до щелчка фиксатора.
- > Протяните нитку над нитеобрезателем и обрежьте ее.

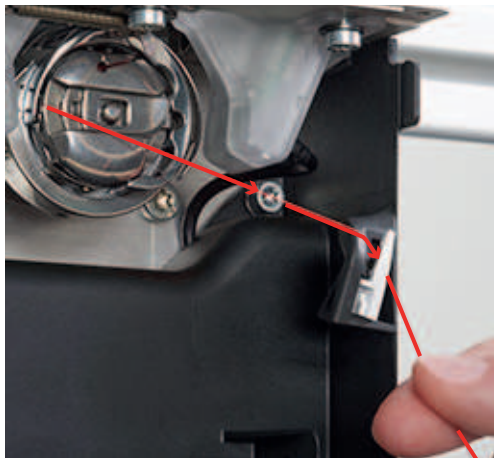

- > Закройте крышку петлителей.

Степень наполнения шпульной нитки

Чтобы увидеть степень наполнения шпульной нитки, нужно после каждой намотки шпульной нитки задавать количество нитки, которая поместится на шпульке.



- > Нажмите кнопку «Заполнение выдвижной шпульки».

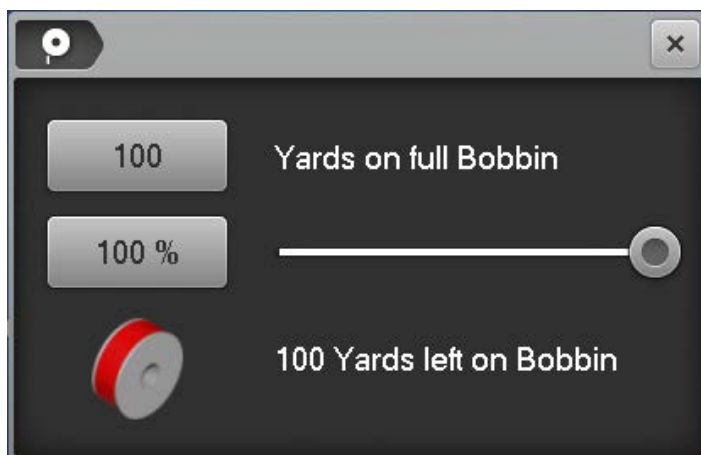

- > Нажмите на значение рядом с «Yards on full Bobbin».
- > На уже намотанных шпульках задайте напечатанное количество нитки в ярдах и подтвердите.
- > На самостоятельно намотанных шпульках BERNINA используйте количество нитки полной шпульки из таблицы в приложении и подтвердите. (См. стр. 79).
 - Во время квилтинга показание в процентах идет в обратном направлении.
 - Мигающий символ около кнопки «Заполнение выдвижной шпульки» указывает на то, что количество шпульной нитки опустилось ниже 25 %.



2.8 Игольные нитки

Подготовка вдевания нитки

- > Поднимите иглу.
- > **ВАЖНО:** Поднимите лапку.
 - Натяжение нитки ослаблено. Нитку можно вкладывать без сопротивления.

Заправка верхней нитки



Катушки с крест-накрест намотанными нитками насаживаются на вертикальный катушкодержатель. Для катушек с параллельно намотанными нитками используйте горизонтальный катушкодержатель (специальная принадлежность).

Предпосылка:

- Игла поднята.
 - **ВАЖНО:** Лапка поднята.
 - Машина включена.
- > Насадите катушку на левый штифт.
 - > Заведите нитку сначала в лежащее вертикально над катушкой ушко (1) стержня нитенаправителя, а затем в переднее левое ушко (2).
 - > Протяните нитку у левой стороны головки машины сначала сверху через ушко (3).



- > Удерживайте нитку левой рукой над нитенаправителем. Проведите нитку правой рукой в направлении стрелки через нитенаправитель (4) в прорезь (5) над крышкой головки к правой стороне машины.

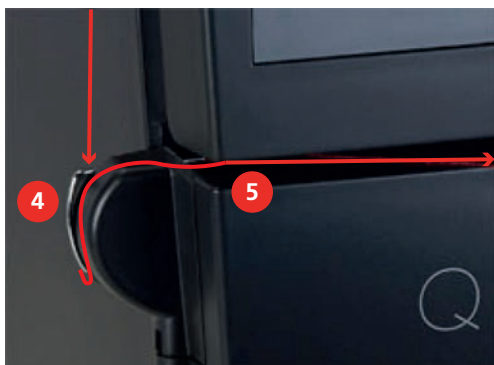

- > **ВАЖНО:** Проверьте, поднята ли лапка и открыты ли нитенатяжные шайбы.
- > Протяните нитку большой дугой в направлении стрелки вокруг нитенаправителя (6).



- Нитка укладывается при этом между нитенатяжными шайбами. Нитку в левой руке можно отпустить.
- > Проведите нитку с правой стороны головки машины в направлении стрелки вокруг регулятора нитки (7).



- > Протяните нитку слева направо перед крючком (12) и иглой через нитенаправитель, пока она не зацепится в проволочном крючке.

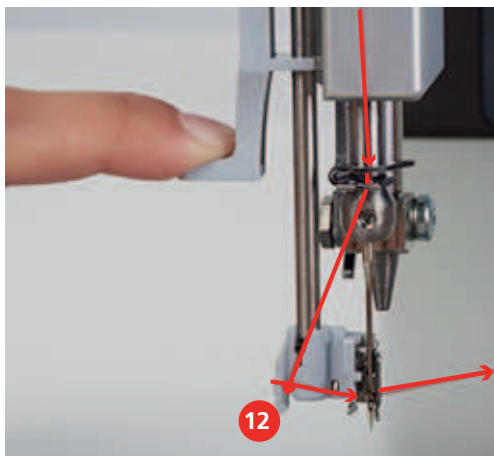

- > Одновременно осторожно отпускайте рычажок и нитку.
 - Нитка пройдет через игольное ушко.
- > Тяните нитку назад до тех пор, пока ее конец не пройдет через иглу.

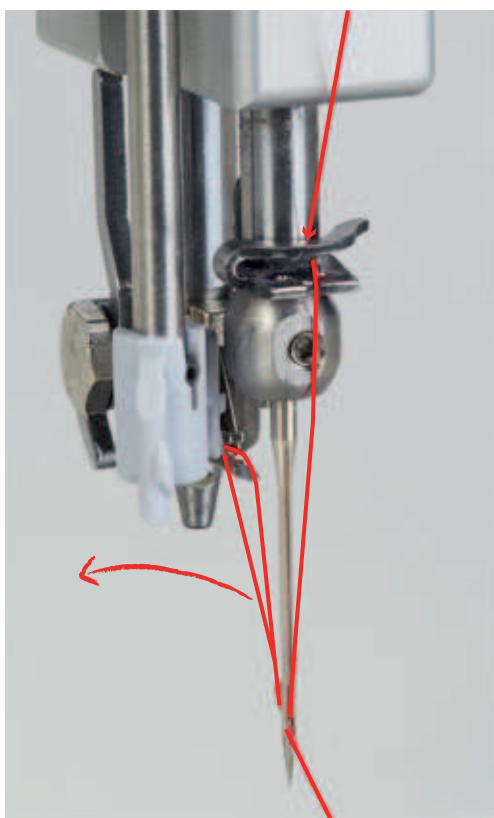

- > Протяните нитку сзади вперед через нитеобрезатель (13) и обрежьте ее.

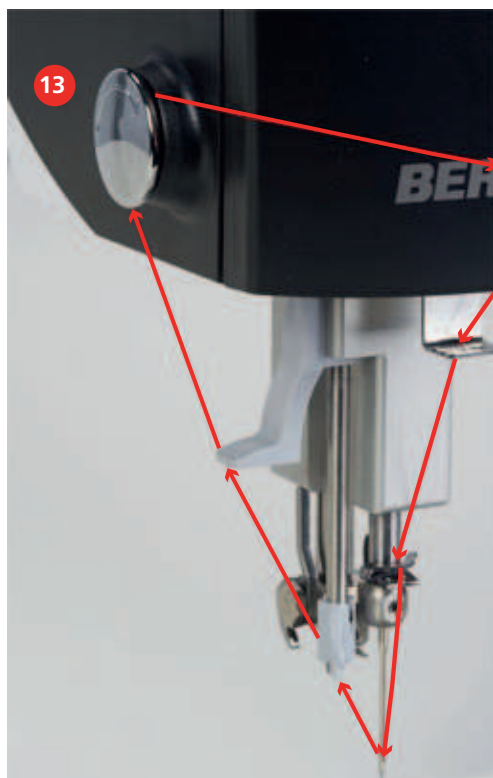

Проверьте, правильно ли лежит нитка в регуляторе натяжения.

- > Опустите лапку.
- > Потяните за конец нитки.
 - Если нитку можно тянуть только с усилием, значит, она правильно лежит в регуляторе натяжения.
 - Если нитку можно тянуть легко, значит, она неправильно заправлена и нужно заправить ее заново.



Если обрабатываются клеенные клебефликсом или распыляемым клеем квилты типа "сэндвич", проведите нитку на левой стороне головки машины поочередно сначала через верхнее левое ушко, затем через заполненный силиконом нитесмазочный элемент, после чего через правое верхнее ушко.



Заправка двухстержневой иглы

Для работы с двухстержневой иглой нужно использовать игольную пластину двухстержневой иглы. Кроме того, мы рекомендуем применять лапку для шитья по разметке # 96.

Заправка двухстержневой иглы отличается от заправки одной иглы лишь в мелких, но важных деталях. Следующие инструкции иллюстрированы только в тех местах, где они отличаются от обычной заправки.

Необходимые детали и инструменты:

- Помощь для ручной заправки ниток

Заправка левой нитки

Предпосылка:

- Двухстержневая игла вставлена.
 - Игла поднята.
 - Лапка поднята. **ВАЖНО:** Чтобы нитку можно было уложить между нитенатяжными шайбами.
- > Насадите катушку на левый штифт.
- > Заведите нитку сначала в лежащее вертикально над катушкой ушко стержня нитенаправителя, а затем в левое переднее ушко.
- > Проведите нитку на левой стороне головки машины сначала сверху через левое ушко, а затем в направлении стрелки через нитенаправитель.
- > Удерживайте нитку левой рукой над нитенаправителем, протяните ее правой рукой в прорезь над крышкой головки к правой стороне головки машины.
- > **ВАЖНО:** Проверьте, поднята ли лапка и открыты ли нитенатяжные шайбы.
- > Протяните нитку большой дугой в направлении стрелки вокруг нитенаправителя (6).



- > Откройте крышку головки и проверьте, лежит ли нитка между двумя **задними** нитенатяжными шайбами. Если нет, то повторите предыдущий шаг.
- > Закройте крышку головки.
- > Проведите нитку с правой стороны головки машины в направлении стрелки вокруг регулятора нитки.
- > Выведите нитку вверх и заправьте ее сзади вперед в нитепритягиватель.
- > Проведите нитку вниз и заведите ее в левое отверстие нитенаправителя под крышкой головки.
- > Проведите нитку справа в нитенаправитель у иглодержателя.
- > Заведите нитку в прорезь ручного нитевдевателя.
- > Заправьте нитку в левую иглу с помощью ручного нитевдевателя.

Заправка правой иглы

Предпосылка:

- Двухстержневая игла вставлена.

- Игла поднята.
 - **ВАЖНО:** Лапка поднята.
- > Насадите катушку на правый штифт.
- > Заведите нитку сначала в лежащее вертикально над катушкой ушко стержня нитенаправителя, а затем в левое переднее ушко.



- > Проведите нитку на левой стороне головки машины сначала сверху через правое ушко, а затем в направлении стрелки через нитенаправитель.



- > Удерживайте нитку левой рукой над нитенаправителем, протяните ее правой рукой в прорезь над крышкой головки к правой стороне головки машины.



- > **ВАЖНО:** Проверьте, поднята ли лапка и открыты ли нитенатяжные шайбы.
- > Проведите нитку прямо у нитенаправителя и вниз.



- > Откройте крышку головки и проверьте, лежит ли нитка между двумя **передними** нитенатяжными шайбами. Если нет, то повторите предыдущий шаг.
- > Закройте крышку головки.
- > Проведите нитку с правой стороны головки машины в направлении стрелки через регулятор нитки.
- > Выведите нитку наверх и заправьте ее сзади вперед в нитепритягиватель.
- > Проведите нитку вниз и заведите ее в правое отверстие нитенаправителя под крышкой головки (1).
- > Проведите нитку справа в нитенаправитель у иглодержателя (2).

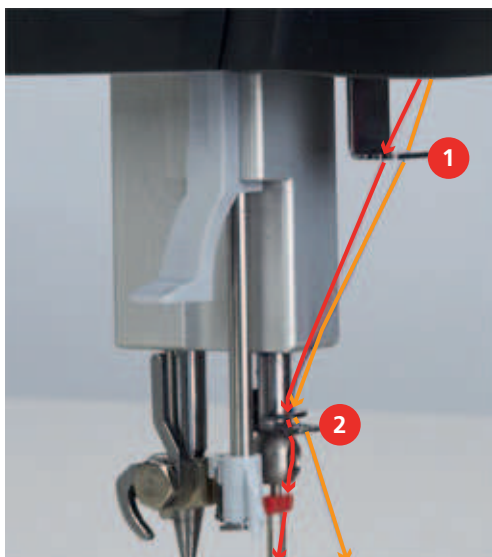

3 Установки

3.1 Обзор программы Setup



> Нажмите кнопку «Home».

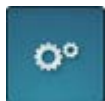

> Нажмите кнопку «Программа Setup».

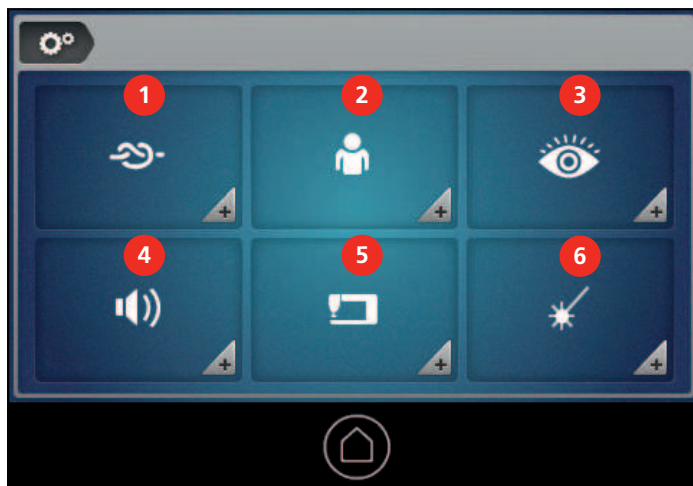

- 1 «Закрепительные стежки»
- 2 «Персональные установки»
- 3 «Функции контроля»

- 4 «Установках звука»
- 5 «Установки машины»
- 6 «Игла с лазерным светом»

3.2 Выбор языка



> Нажмите кнопку «Home».

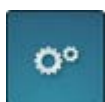

> Нажмите кнопку «Программа Setup».



> Нажмите кнопку «Установки машины».

- > Нажмите кнопку «Приветственный текст».
- Появится актуальный приветственный текст.



- > Чтобы полностью удалить приветственный текст, нажмите на текстовое поле.
- > Наберите нужный текст и подтвердите.

Установка яркости экрана



- > Нажмите кнопку «Home».



- > Нажмите кнопку «Программа Setup».



- > Нажмите кнопку «Установки машины».



- > Нажмите кнопку «Установки экрана».



- > Настройте яркость в области экрана (1).

3.4 Установка подсветки



- > Нажмите кнопку «Home».

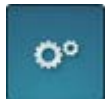

- > Нажмите кнопку «Программа Setup».

 > Нажмите кнопку «Установки машины».

 > Нажмите кнопку «Установки экрана».





> Настройте включение или отключение подсветки и яркость в области экрана (2).

3.5 Настройка звука

Машина может издавать разные звуки: звуки при выборе функций и предупреждающий сигнал при слишком быстром шитье в режиме BSR. В «Установках звука» эти звуки можно включать и отключать по отдельности или полностью. Кроме этого, звуки при выборе функций можно выбирать четырех видов.

 > Нажмите кнопку «Home».

 > Нажмите кнопку «Программа Setup».

 > Нажмите кнопку «Установках звука».



- > Чтобы полностью включить или отключить звук, нажмите кнопку «Включение/отключение звука» (1).
- > Чтобы выбрать звук для выбора функций, нажмите одну из четырех кнопок (2).
- > Чтобы отключить звук для выбора функций, нажмите кнопку «Включение/отключение звука» (2).



- > Чтобы включить или отключить предупреждающий сигнал при слишком быстром шитье в режиме BSR, нажмите кнопку «Включение/отключение звука» (3).

3.6 Установка лазерного указателя места прокола иглы

Указание: Лазерный указатель места прокола иглы можно приобрести в качестве специальной принадлежности. Установки для лазерного указателя места прокола иглы функционируют только в том случае, если лазерный указатель иглы инсталлирован. Дальнейшую информацию можно найти в инструкции лазерного указателя места прокола иглы.



- > Нажмите кнопку «Home».

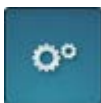

- > Нажмите кнопку «Программа Setup».



- > Нажмите кнопку «Установки лазерного указателя места прокола иглы».



- > Включение и отключение лазерного указателя места прокола иглы (1).
- > Настройка яркости лазерного указателя места прокола иглы (2).

3.7 Установка функций контроля

Если функции контроля включены, машина автоматически останавливается, как только обрывается игольная нитка или заканчивается шпульная нитка.



- > Нажмите кнопку «Home».

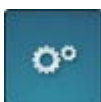

- > Нажмите кнопку «Программа Setup».



> Нажмите кнопку «Функции контроля».



- > Включите или отключите установку контроля игольной нитки (1).
- > Включите или отключите установку контроля шпульной нитки (2).

3.8 Установка закрепительных стежков



> Нажмите кнопку «Home».

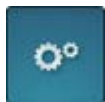

> Нажмите кнопку «Программа Setup».



> Нажмите кнопку «Закрепительные стежки».

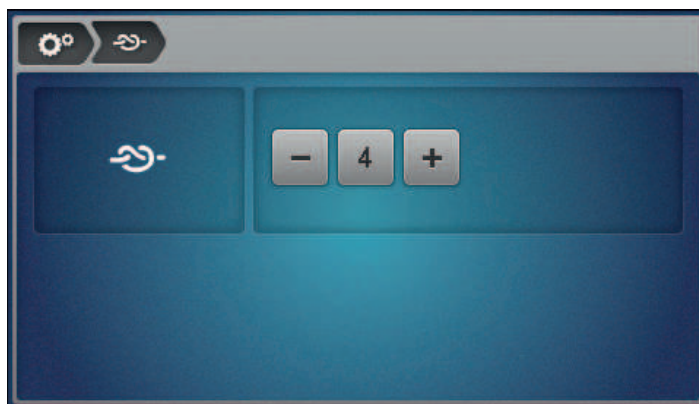

> Установите нужное число закрепительных стежков.

3.9 Регулировка натяжения верхней нитки

4.5



- > Нажмите на экране шитья кнопку «Натяжение верхней нитки».
- > Отрегулируйте натяжение верхней нитки.



3.10 Управление профилем пользователя

Персональные установки можно сохранять максимально в 5 профилях пользователя.

Создание профиля пользователя

P1



- > Нажмите на экране шитья кнопку «Профиль пользователя».

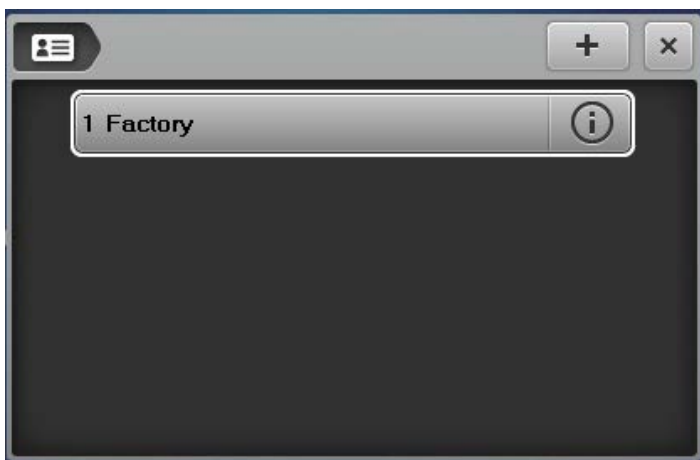

+

- > Чтобы создать новый профиль пользователя, нажмите кнопку «Плюс».



- > Отрегулируйте натяжение верхней нитки.
- > Установите количество стежков в дюйме.
 - Установка будет использоваться для режимов BSR1 и BSR2.
- > Установите базовую скорость строчки.
 - Установка будет использоваться для режима BSR1.
- > Установите скорость строчки для ручного режима.
- > Подтвердите данные.
- > Задайте и подтвердите названия профиля.
 - Данные будут сохранены. Новый профиль будет показан в обзоре профилей.
- > Закройте окно.

Сохранение установок как профиль пользователя



- > Нажмите кнопку «Профиль пользователя».



- > Нажмите кнопку «Плюс».
 - Измененные значения будут показаны в новом профиле.
- > Подтвердите данные.
- > Задайте и подтвердите названия профиля.
 - Данные будут сохранены. Новый профиль будет показан в обзоре профилей.
- > Закройте окно.

Удаление профиля пользователя



- > Нажмите кнопку «Профиль пользователя».



- > Нажмите кнопку «Info» рядом с удаляемым профилем.
 - Профиль будет показан.



- > Нажмите кнопку «Удаление профиля пользователя».
 - Выбранный профиль будет удален и больше не будет показываться в обзоре профилей.

3.11 Выбор профиля пользователя



- > Нажмите кнопку «Профиль пользователя».
- > Нажмите на нужный профиль пользователя.
 - Будет показан номер выбранного профиля. Установки профиля будут переняты как новые базовые значения.

3.12 Режимы стежки квилтов

Ваша машина для квилтинга имеет в своем распоряжении 3 режима стежки квилтов BSR и один ручной режим. BSR означает BERNINA Stitch Regulator. BSR обеспечивает равномерную длину стежка независимо от того, как быстро движется ткань или машина. Чтобы получились стежки равномерной длины, 2 оптических сенсора в игольной пластине измеряют перемещение ткани по отношению к игольной пластине. На основании этих данных сенсоров BSR регулирует скорость, с которой двигается игла.

BSR1

Режим BSR1 это стандартный режим. Этот режим особенно подходит для квилтовых образцов с частым изменением направления. Он позволяет выполнять равномерную стежку квилтов даже тогда, когда машина или ткань в месте поворота образца временно перестают перемещаться, так как машина не сразу останавливается, когда сенсоры регистрируют отсутствие движения между тканью и игольной пластиной.

Для режима BSR1 Вы можете установить нужное количество стежков в дюйме и базовую скорость строчки, с которой игла продолжает шить после остановки ткани или машины.

BSR2

В режиме BSR2 игла останавливается, как только сенсоры регистрируют отсутствие движения между тканью и игольной пластиной, и снова начинает шить сразу, как только сенсоры регистрируют движение.

ВНИМАНИЕ! Машина сразу начинает шить, даже если машину или ткань переместили нечаянно, например, при касании рамы или перемещении ткани.

Для режима BSR2 Вы можете установить нужное количество стежков в дюйме.

BSR3

Режим BSR3 это режим для сметывания. В режиме сметывания на выбор имеется 3 длины стежка для сметывания:

- SPI 1: 1 стежок в дюйме
- SPI 2: 2 стежка в дюйме
- SPI 4: 4 стежка в дюйме

Ручной режим (MAN)

В ручном режиме BSR отключен. Длина стежка зависит от того, как быстро перемещаются ткань или машина.

Для ручного режима можно установить базовую скорость строчки.

3.13 Показание общего количества стежков

> Нажмите кнопку «Home».

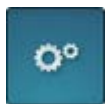

> Нажмите кнопку «Программа Setup».



> Нажмите кнопку «Установки машины».



> Нажмите кнопку «Информация».



> Нажмите кнопку «Данные о машине».



– Будут показаны общее количество стежков и количество стежков после последнего техобслуживания (1).

3.14 Внесение данных о дилерах



> Нажмите кнопку «Home».



> Нажмите кнопку «Программа Setup».



> Нажмите кнопку «Установки машины».



> Нажмите кнопку «Информация».



> Нажмите кнопку «Данные о дилерах».



> Чтобы внести фамилию Вашего дилера BERNINA, нажмите кнопку «Фамилия».
> Введите и подтвердите фамилию дилера.



> Чтобы внести адрес Вашего дилера BERNINA, нажмите кнопку «Адрес».
> Введите и подтвердите адрес дилера.



> Чтобы внести номер телефона Вашего дилера BERNINA, нажмите кнопку «Номер телефона».
> Введите и подтвердите номер телефона дилера.



> Чтобы внести сайт или электронный адрес Вашего дилера BERNINA, нажмите кнопку «E-майл».
> Введите и подтвердите сайт дилера.

3.15 Сохранение сервисных данных

Сервисные данные об актуальном состоянии машины можно сохранить на флеш-накопителе USB BERNINA и доставить дилеру BERNINA.

- > Вставьте флеш-накопитель USB BERNINA (специальная принадлежность) с достаточным количеством свободной области памяти в порт USB на машине.



- > Нажмите кнопку «Home».

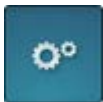

- > Нажмите кнопку «Программа Setup».



- > Нажмите кнопку «Установки машины».



- > Нажмите кнопку «Информация».



- > Нажмите кнопку «Сервисные данные».



- > Чтобы сохранить сервисные данные, нажмите кнопку «Экспортирование сервисных данных».
- Пока данные сохраняются, клавиша будет темной с белой рамкой.
- > Как только клавиша вновь станет серой, удалите флеш-накопитель USB.

3.16 Восстановление заводских установок



- > Нажмите кнопку «Home».

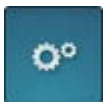

- > Нажмите кнопку «Программа Setup».



- > Нажмите кнопку «Установки машины».



- > Нажмите кнопку «Заводские установки».

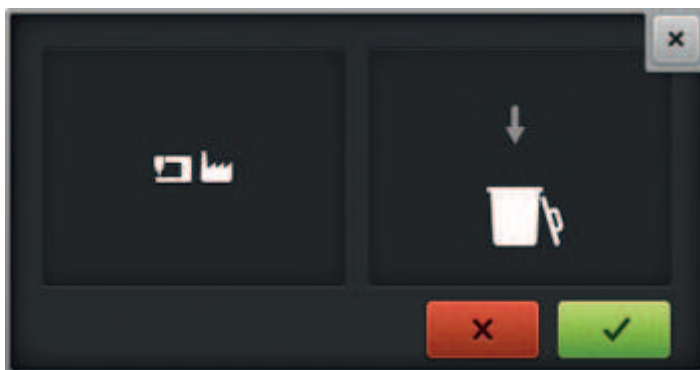

- > Чтобы восстановить заводские установки, нажмите кнопку «Подтвердить».

4 Советы для беспрепятственного квилтинга

Для получения хороших результатов квилтинга значительную роль играет качество иглы, нитки и ткани.

4.1 Ткань

Ткани хорошего качества, точный покрой и стачивание, а также плоско приутюженные швы, создают основу для получения великолепного результата квилтинга.

4.2 Нитки

Нитки при стежке квилтов с длинным рукавом подвергаются огромным скоростям и натяжениям. Только высококачественные нитки для квилтинга известных изготовителей выдерживают такие испытания, создают аккуратные швы и обеспечивают хороший результат. С вышивальными или другими нитками нельзя добиться высокого качества квилта. Нитки могут часто рваться.

Для квилтинга на Вашей BERNINA Q 16 PLUS подходит несколько видов ниток:

- Высококачественные хлопчатобумажные нитки, выдерживающие высокие скорости квилтинга с длинным рукавом, производятся из египетского хлопка. Хлопчатобумажные нитки предлагаются разной толщины от 28 до 60 wt⁽¹⁾.
- Полиэфирные нитки для квилтинга с длинным рукавом прочнее хлопчатобумажных и создают меньше обрезков. Полиэфирные нитки предлагаются в основном толщиной от 30 до 100 wt⁽¹⁾. Более тонкие полиэфирные нитки (50 и 60 wt) отлично подходят в качестве нижней нитки и имеются в продаже уже намотанными на катушку.
- Шелковые нитки предлагаются чаще всего толщиной 100 wt. Шелковые нитки хорошо подходят для мелких работ и изящного наполнения.
- Металлизированные нитки используются для достижения специальных эффектов. Чтобы металлизированные нитки могли противостоять высоким скоростям при квилтинге с длинным рукавом, нужно использовать их с более прочными иглами. Кроме того, должно быть ослаблено натяжение верхней нитки.
- Более толстые нитки (12 и 28 wt⁽¹⁾) отлично подходят для достижения специальных эффектов. Если используются более толстые нитки, нужно при стежке квилтов уменьшить скорость.

⁽¹⁾ Более высокие значения означают тонкие нитки, более низкие значения - толстые нитки.

4.3 Игла

Рекомендуемые для квилтинга с длинным рукавом иглы указаны в следующей таблице.

Рисунок	Название иглы	Описание иглы
	Универсальная 130/705 H/60-100	Нормальное, слегка закругленное острие
	Квилтинг 130/705 H-Q/75-90	Тонкое острие
	Иглы SUK 130/705 H-SUK/70-90	Большое ушко, шаровое отверстие
	Кордоннет/Первоклассный стежок 130/705 H-N/80-100	Малое шаровое острие, длинное ушко

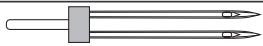
Рисунок	Название иглы	Описание иглы
	Двухстержневая игла 130/705 H-ZWI/70-100	Расстояние между стержнями: 1,0/1,6/2,0/2,5/3,0/4,0

Что означают сокращения в обозначении игл?

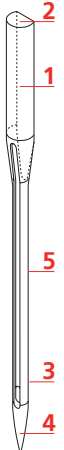
	<p>130 = длина стержня (1)</p> <p>705 = лыска на колбе иглы (2)</p> <p>H = выемка над ушком иглы (3)</p> <p>Q = форма острия (здесь например тонкое острие) (4)</p> <p>70 = толщина иглы (толщина стержня) (5)</p>
---	---

Выбор игл

Игла и нитка должны оптимально подходить друг к другу. Выбирайте к толщине нитки подходящую толщину иглы.

Рекомендуемые соотношения между иглой и ниткой Вы найдете в следующей таблице.

Толщина нитки	wt	Толщина иглы
очень толстая	12 – 28	100 – 120
толстая	30 – 40	100 – 110
тонкая	50 – 60	80 – 90
очень тонкая	с 60	70 – 80



Если нитка часто рвется, вставьте более толстую иглу.

Дальнейшие указания

- Обращайте внимание на правильную заправку нитки.
- Выберите подходящее натяжение нитки с помощью пробного шитья.
- Используйте нитесматывающие шайбы.
- Используйте сетки для катушек.

4.4 Использование нитесматывающих шайб

Нитесматывающая шайба обеспечивает равномерное разматывание нитки с катушки. Кроме того, нитесматывающая шайба фиксирует маленькие катушки на катушкодержателе.

На вертикальном катушкодержателе

- > Насадите катушку на вертикальный катушкодержатель.
- > Насадите нитесматывающую шайбу на вертикальный катушкодержатель так, чтобы между нитесматывающей шайбой и катушкой не оставалось свободного пространства.

На горизонтальном катушкодержателе

Горизонтальный катушкодержатель можно приобрести в качестве специальной принадлежности.

- > Насадите нитесматывающую шайбу на горизонтальный катушкодержатель.
- > Насадите катушку на катушкодержатель.
- > Насадите вторую нитесматывающую шайбу на горизонтальный катушкодержатель так, чтобы между нитесматывающими шайбами и катушкой оставалось свободное пространство. Катушка во время сматывания должна слегка вращаться, так чтобы это не влияло на натяжение нитки.

4.5 Использование сетки для катушек

Сетки для катушек обеспечивают равномерное сматывание верхней нитки с катушки. Сетки для катушек предотвращают зависание нитки у края катушки и обрыв нитки.



5 Подготовка квилтинга

5.1 Натягивание слоев квилта

Распространяется только на модели для стежки на раме.

Предпосылки для хорошего результата квилтинга

Для хорошего результата квилтинга крайне важна подготовка тканей.

- Все углы должны быть абсолютно прямыми.
- Все канты должны быть обрезаны прямо и аккуратно.
- Верхние и нижние канты должны быть абсолютно параллельными.
- Ткани должны быть гладко приутюжены, швы должны быть плоскими.
- Изнаночная ткань должна быть со всех сторон как минимум на 10 см больше, чем верхняя часть квилта.
- Стабилизатор должен быть со всех сторон как минимум на 5 см больше, чем верхняя часть квилта.

Натягивание изнаночной ткани

Если изнаночная ткань состоит из нескольких рулонов, натяните ткань так, чтобы швы лежали параллельно к рулонам.

Закрепите нижний кант изнаночной ткани на направляющем холсте для фиксации изнаночной ткани так, чтобы изнаночная сторона была наверху, а лицевая (красивая) сторона внизу.

- > Найдите середину на нижнем канте изнаночной ткани.
- > Закрепите центр ткани на средней линии блока.
- > Закрепите ткань с середины направо и налево и заверните ее в рулон.

Закрепите верхний кант изнаночной ткани на направляющем холсте для фиксации простеганного полотна так, чтобы изнаночная сторона была наверху, а лицевая (красивая) сторона внизу.

- > Найдите середину на верхнем канте изнаночной ткани.
- > Протяните направляющий холст для фиксации простеганного полотна под поворотным валиком вперед.
- > Закрепите центр ткани на средней линии блока.
- > Закрепите ткань с середины направо и налево и заверните ее в рулон.

Верхняя часть квилта

Нижний кант верхней стороны квилта закрепите на направляющем холсте для фиксации лицевой стороны так, чтобы правая сторона смотрела наверх.

- > Найдите середину ткани на нижнем канте верхней части квилта.
- > Закрепите центр ткани на средней линии блока.
- > Закрепите ткань с середины направо и налево и заверните ее в рулон.

Раскладывание стабилизатора и верхней части квилта

- > Уложите стабилизатор на изнанку ткани так, чтобы верхний кант лежал параллельно к верхнему канту изнанки.
- > Лишняя длина стабилизатора должна свисать между задним и верхним валиками.
- > Оттяните верхнюю часть квилта от верхнего валика и уложите ее на стабилизатор так, чтобы верхний кант верхней части квилта лежал параллельно к верхнему канту стабилизатора.

5.2 Сметывание слоев квилта

Распространяется только на модели для стежки за столом.

Сметайте слои квилта перед стежкой квилта булавками, распыляемым клеем или сметочными стежками.

Распространяется только на модели для стежки на раме.

Чтобы квилт не смещался во время стежки, надо сметать его на верхнем канте и обеих сторонах. Сметайте квилт как можно ближе к краю, чтобы сметочные стежки не были видны после окантовки квилта.

Сметывание верхнего канта

- > В случае, если встроены механические заграждения, блокируйте вертикальные заграждения так, чтобы машина могла двигаться только направо и налево.
- > Выберите режим BSR3.
- > Выберите SPI 2 или SPI 4
- > Начинайте с верхнего левого угла квилта.
- > Вытяните нижние нитки наверх и закрепите их.
- > Медленно и тщательно сметайте верхний кант.
- > Закрепите конец, вытяните нижнюю нитку наверх и обрежьте все нитки.

Сметывание боков

- > В случае, если встроены механические заграждения, блокируйте горизонтальные заграждения так, чтобы машина могла двигаться только наверх и вниз.
- > Выберите режим BSR3.
- > Выберите SPI 2 или SPI 4
- > Начинайте с верхнего угла слева и справа от квилта.
- > Вытяните нижние нитки наверх и закрепите их.
- > Медленно и тщательно сметывайте обе стороны по очереди до тех пор, пока машина не столкнется с валиком.
- > Закрепите конец, вытяните нижнюю нитку наверх и обрежьте все нитки.
- > После каждого заворачивания квилта сметывайте обе стороны до тех пор, пока машина не столкнется с валиком.

5.3 Пробное шитье

Выполните пробное шитье, например, чтобы выявить оптимальное натяжение нитки или испробовать разную длину стежка. Может быть, Вы захотите попробовать разные образцы, прежде чем сшить их на квилте. Для этого отлично подходит пробное шитье.

Для пробного шитья всегда используйте те же ткани, которые Вы будете использовать в квилтовом проекте, только в этом случае Вы сможете правильно оценить все установки.

Если Вы пробуете разные установки, Вы можете записывать установленные значения прямо на пробном шитье. Надписанные так швейные пробы Вы сможете сохранить как образцы для будущих проектов.

6 Практичный квилтинг

6.1 Стандартный порядок действий при стежке квилтов

Старт стежки квилта

- > Расположите точку старта под иглой.
- > Чтобы вытянуть наверх нижнюю нитку, сшейте 1 стежок. (См. стр. 25)
Слегка сдвиньте машину или ткань в сторону, тяните за верхнюю нитку до тех пор, пока нижняя нитка не появится наверху.
- > Вновь расположите точку старта под иглой.
- > Выполните закрепительные строчки. (См. стр. 25)
- > Начинайте стежку квилта.

Завершение стежки квилта

- > Закончите стежку квилта в конечной точке.
- > Выполните закрепительные строчки. (См. стр. 25)
- > Переместите машину или ткань примерно на 10 см в сторону от конечной точки, удерживайте верхнюю нитку.
- > Вновь расположите конечную точку под иглой.
- > Чтобы вытянуть наверх нижнюю нитку, сшейте 1 полную строчку, при этом удерживайте верхнюю нитку. (См. стр. 25)
Тяните за верхнюю нитку до тех пор, пока нижняя нитка не появится наверху.
- > Обрежьте нитки у стартовой и конечной точек.

6.2 Старт и остановка машины

Модель для стежки за столом

- > Нажмите полностью на пусковую педаль спереди и держите ее нажатой.
 - В ручном режиме машина сразу начинает шить.
 - В режимах BSR1, BSR2 и BSR3 машина начинает шить, как только начинает перемещаться ткань.
- > Отпустите пусковую педаль.
 - Машина останавливается.

Альтернативно Вы можете использовать функцию «KickStart». (См. стр. 25)

Модель для стежки на раме

Предпосылка:

- Кнопка на рукоятках запрограммирована функцией «Старт/Остановка машины». (См. стр. 26)
- > Чтобы стартовать машину, коротко надавите на соответствующую кнопку рукоятки.
- > Сдвиньте машину.
 - Машина начинает шить.
- > Чтобы остановить машину, коротко надавите на соответствующую кнопку рукоятки.
 - Машина останавливается.

6.3 Регулировка скорости

Модель для стежки на раме

В 3 режимах BSR задавайте в установках нужную длину строчки. С помощью сенсоров BSR в игольной пластине машина измеряет скорость, с которой Вы ведете машину по материалу, и подгоняет скорость иглы так, что машина шьет с нужной длиной стежка.

В ручном режиме Вы задаете в установках, с какой скоростью двигается игла. Движением машины Вы регулируете длину стежка. Дополнительно можно запрограммировать 2 кнопки на рукоятках так, чтобы Вы могли ими увеличивать или уменьшать скорость иглы. (См. стр. 26)

Модель для стежки за столом

В трех режимах BSR задавайте нужную длину стежка. С помощью сенсоров BSR в игольной пластине машина измеряет скорость, с которой Вы перемещаете ткань, и регулирует скорость иглы так, чтобы шилась нужная длина стежка.

В ручном режиме Вы должны задать в установках, с какой максимальной скоростью будет двигаться игла, когда Вы полностью отжимаете пусковую педаль.

7 Уход и чистка

7.1 Встроенное ПО

Проверка версии ПО



> Нажмите кнопку «Home».

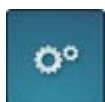

> Нажмите кнопку «Программа Setup».



> Нажмите кнопку «Установки машины».



> Нажмите кнопку «Информация».



> Нажмите кнопку «Данные о машине».
– Будет показана актуальная версия ПО машины.

v1.0	
Software Version	V37.47.42
Data Version	V37.47.42
Bootloader Version	Undefined Bootloader Version
RAM	49000 KB
Flash	-1612640 KB / -134148 KB
BSR Version	0033 /
Total Number of Stitches	0
Total Number of Stitches since Maintenance	0

Актуализация ПО

Загрузка актуализации

Последнюю версию ПО Вы можете загрузить с сайта www.bernina.com и подготовить согласно инструкции по инсталляции обновления ПО, которую Вы также найдете на сайте.

Осуществление актуализации ПО





Предпосылка:

- Последняя версия ПО загружена согласно инструкции по инсталляции обновления ПО на накопитель USB (см. www.bernina.com).

> Вставьте накопитель USB с новой версией ПО в гнездо USB на машине.

> Нажмите кнопку «Home».



-  > Нажмите кнопку «Программа Setup».
-  > Нажмите кнопку «Установки машины».
-  > Нажмите кнопку «Техническое обслуживание/обновление».
-  > Нажмите кнопку «Актуализация ПО».
-  > Чтобы сохранить персональные данные и установки, нажмите кнопку «Сохранение данных».
 - Подождите, пока данные не будут сохранены на флеш-накопителе USB-Stick.

ВНИМАНИЕ

Незаконченная актуализация из-за того, что флеш-накопитель USB BERNINA был удален слишком рано

Если ПО не актуализовано или актуализовано неполностью, машину использовать нельзя.

- > Удаляйте флеш-накопитель USB BERNINA только тогда, когда актуализация успешно завершится.

Update

- > Чтобы стартовать процесс обновления, нажмите кнопку «Старт процесса обновления ПО».
 - Подождите, пока обновление ПО не будет завершено.

Вызов программы обслуживания

С помощью программы обслуживания техник по обслуживанию может устранить неполадки и заново установить отдельные функции.

Вместе с инструкциями по диагностике в руководстве по обслуживанию доступна и может использоваться программа обслуживания для самодиагностики и дистанционной диагностики. Специалист BERNINA может проверить функции и дать советы по устранению неполадок.

ВНИМАНИЕ

Неверные установки в программе обслуживания

Нарушение функций машины.

- > Выполняйте установки в программе обслуживания только под руководством специалиста или эти установки должен произвести сам специалист.
- > Защищенные паролем установки могут производиться только специалистом.



- > Нажмите кнопку «Home».

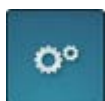

- > Нажмите кнопку «Программа-Setup».



- > Нажмите кнопку «Установки машины».

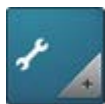

> Нажмите кнопку «Техобслуживание/актуализация».



> Нажмите кнопку «Программа обслуживания».

> Можно выполнить установки в программе обслуживания согласно инструкции по обслуживанию.



7.2 Машина

Чистка дисплея

> Протрите дисплей мягкой, слегка увлажненной микроволоконистой тряпкой.

Калибровка экрана

ВНИМАНИЕ

Повреждение экрана острым штифтом

Касание экрана острым штифтом может поцарапать поверхность и повлиять на чувствительность к касанию.

> Касайтесь экрана тупым штифтом.



> Нажмите кнопку «Home».



> Нажмите кнопку «Программа Setup».



> Нажмите кнопку «Установки машины».



> Нажмите кнопку «Калибровка экрана».

- > Чтобы калибровать передний экран, нажмите кнопку «Калибровка переднего экрана» (1).

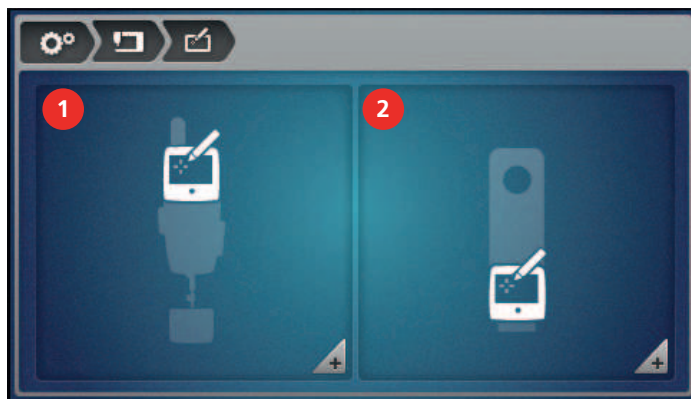

- На экране появится крестик.

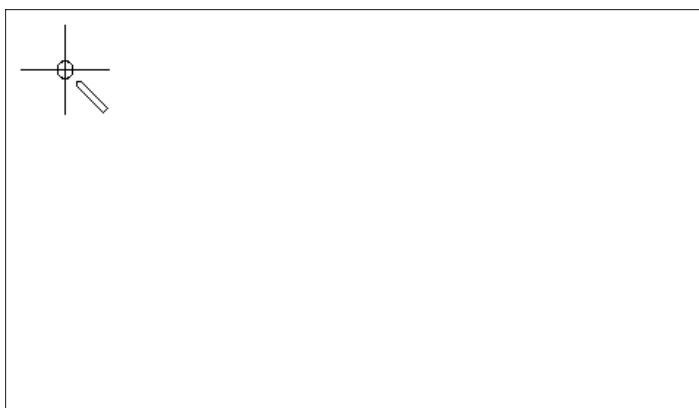

- > Коснитесь середины крестика тупым штифтом.
 - На экране будут поочередно появляться другие крестики в разных местах.
- > Поочередно касайтесь середины крестиков.
 - Когда крестики перестанут появляться, это будет означать, что экран калиброван.

Если сзади на машине подключен второй экран, его нужно калибровать аналогично. Для этого на экране «Калибровка экрана» с «Калибровка заднего экрана» (2) выберите задний экран.

Чистка шпульного колпачка



ОСТОРОЖНО

Электрические части

Опасность повреждения иглы и челнока.

- > Выключите машину и отсоедините ее от сети.

- > Откройте крышку петлителей.
- > Извлеките шпульный колпачок.
- > Снимите шпульку из шпульного колпачка.
- > Удалите пыль и обрезки ткани и ниток щеткой-кисточкой.
 - Если обрезки ткани и ниток застряли под тормозной пружинкой, надо вытащить ее.
- > Чтобы удалить тормозные пружинки, подтолкните плоский предмет (например, отвертку) под тормозную пружинку до тех пор, пока она не выскочит.
- > После чистки снова вставьте тормозную пружинку в шпульный колпачок.

- > Тормозные пружинки должны быть вставлены в шпульный колпачок, как указано на рисунке.
 - Внутренний желобок тормозной пружинки (1) должен лежать выше.
 - Отверстие (2) тормозной пружинки должно быть направлено в ту же сторону, что и отверстие шпульного колпачка.

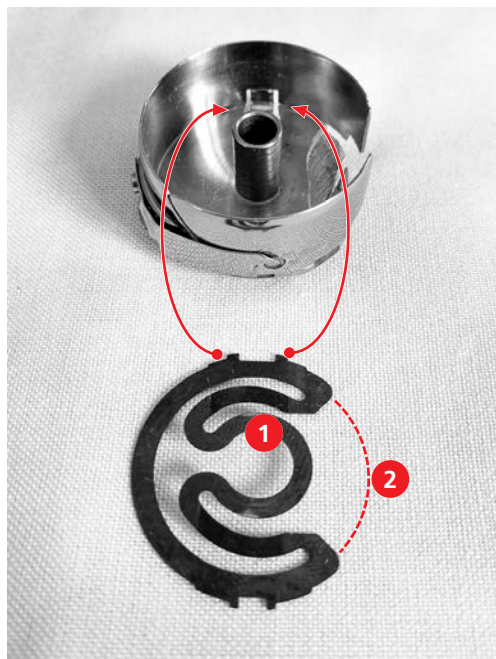

- > Надавите на оба верхних острия в верхних отверстиях на дне шпульного колпачка до защелкивания.
- > Надавите на оба нижних острия в нижних отверстиях на дне шпульного колпачка до защелкивания.
- > Проверьте, правильно ли вставлена тормозная пружинка.
 - Выступы тормозной пружинки должны быть видны снаружи.

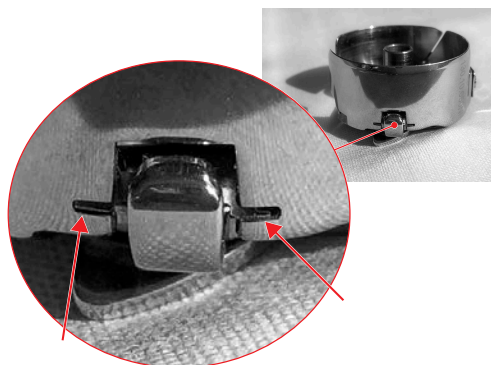

- > Вставьте шпульку в шпульный колпачок и заправьте нижнюю нитку.
- > Вставьте шпульный колпачок.
- > Закройте крышку петлителей.

Чистка механизма челнока



Электрические части

Опасность повреждения иглы и челнока.

- > Выключите машину и отсоедините ее от сети.

- > Снимите лапку и удалите иглу.
- > Нажмите на правый задний угол игольной пластины, пока она не откинется вверх.
- > Снимите игольную пластину.
- > Откройте крышку петлителей.
- > Извлеките шпульный колпачок.
- > Удалите пыль и обрезки ткани и ниток щеткой-кисточкой.

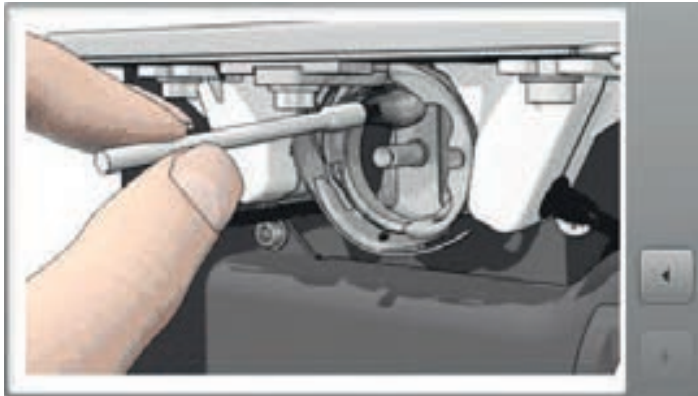

- > Вставьте шпульный колпачок.
- > Закройте крышку петлителей.

Смазка машины

Машину надо смазывать маслом 1 раз в день или перед каждым длительным использованием машины.



Электрические части.

Опасность повреждения иглы и челнока.

- > Выключите машину и отсоедините ее от сети.

- > Снимите лапку и удалите иглу.
- > Снимите игольную пластину.
- > Вращайте маховик до тех пор, пока не будет виден и доступен кольцевой паз корпуса хода челнока.
- > Введите 1 каплю масла для швейных машин BERNINA в кольцевой паз корпуса хода челнока.

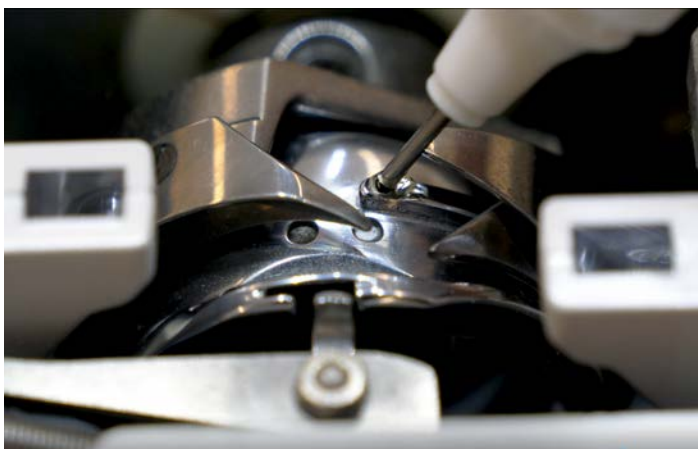

- > Вращайте маховик 2 - 3 раза, чтобы распределить масло.
- > Установите игольную пластину.

7.3 Рамы для квилтинга

Проверка и чистка рам для квилтинга

Со временем рама для квилтинга может измениться, поэтому регулярно проверяйте, правильно ли нивелирована рама для квилтинга и подходит ли высота.

- > Проверьте с помощью уровня, одинакова ли высота рамы для квилтинга спереди назад и слева направо.
- > Перемещайте машину на раме для квилтинга в разные положения и отпустите ее. Она не должна двигаться сама по себе.
Если машина перемещается, заново расположите раму для квилтинга. (см. инструкцию по монтажу рамы для квилтинга)
- > Убедитесь в том, что крепежные гайки на всех ножках туго затянуты.
- > Средние ножки должны касаться пола. Убедитесь в том, что они немного длиннее, чтобы уменьшить вибрацию машины и рамы для квилтинга.
- > Проверьте, правильно ли затянуты несущие винты.
- > Проверьте направляющие шины. Протрите тряпкой и мыльным раствором и вытрите насухо собравшиеся наслоения и клейкие остатки.
- > Протрите тряпкой и мыльным раствором и вытрите насухо все четыре черные шины.

Контроль и чистка салазок

- > Проверьте все 16 колесиков салазок:
 - Собрались ли нитки?
 - Свободно ли двигаются колесики?
 - Находятся ли на движущейся поверхности клейкие остатки?
- > Протрите тряпкой и мыльным раствором и вытрите насухо поверхность всех колесиков.
- > Проверьте, не собрались ли наслоения и клейкие остатки на черных шинах.
- > Протрите тряпкой и мыльным раствором и вытрите насухо черные шины.
- > Проверьте, все ли колесики имеют контакт с черными шинами, и подвижны ли салазки по всей длине и ширине рамы.
При необходимости подгоните позицию колесиков. (см. инструкцию по монтажу рамы для квилтинга)

7.4 Стол для квилтинга

Уход и чистка

ВНИМАНИЕ

Ненадлежащая чистка

Поверхность стола для квилтинга стала шероховатой.

Ткань трудно перемещать по столу.

- > Никогда не используйте для чистки масла, воск, отбеливатели или абразивные чистящие средства.
 - > Протирайте стол для квилтинга только влажной тряпкой, в крайнем случае бесщелочным мылом и водой.
-
- > Протрите стол влажной тряпкой, затем вытрите его насухо. При необходимости можно использовать бесщелочное мыло и воду.

Перемещение или транспортировка стола

ВНИМАНИЕ! Следующие данные распространяются только на столы для квилтинга, которые можно перемещать или транспортировать.

- > Чтобы выяснить, можно ли перемещать Ваш стол для квилтинга, прочитайте инструкцию по монтажу стола.
- > Перед перемещением стола снимите машину и расширяющие элементы столешницы.



Тяжелый стол для квилтинга





Поднятие стола для квилтинга может привести к повреждению спины.

Если нечаянно уронить стол для квилтинга, то это может привести к травмам и нанести вред имуществу.

- > Всегда устанавливайте стол для квилтинга с помощью второго человека.
 - > В качестве альтернативы можно использовать подходящую тележку для мебели.
-
- > Чтобы поднять стол, нужно захватывать его только за нижнюю часть (ножки и/или основную часть столешницы), но не за расширяющие элементы.

8 Ошибки и неполадки

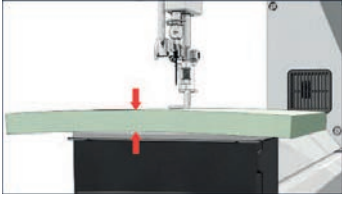
8.1 Сообщения об ошибке

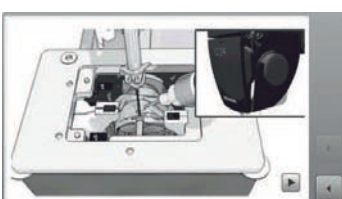
Сообщения об ошибке	Пояснение	Устранение
	Игла находится не на своей верхней точке.	> Надавите маховое колесо вовнутрь и вращайте его против часовой стрелки.
	Игольная нитка закончилась.	> Вставьте новую катушку для игольных ниток и заправьте нитку.
	Устройство контроля нижней нитки реагирует.	> Проверьте шпульку и, при необходимости, намотайте нитки.
	Под лапкой находится слишком много материала.	> Уменьшите толщину ткани.
	Нитевдеватель находится не в наивысшей позиции.	> Переместите нитевдеватель вверх.
 	Машину нужно почистить или смазать маслом.	> Почистите или смажьте маслом машину согласно указаниям.

Сообщения об ошибке	Пояснение	Устранение
Слишком мало свободной памяти на флеш-накопителе USB BERNINA (специальная принадлежность).	Недостаточно свободной памяти на флеш-накопителе USB BERNINA (специальная принадлежность).	<ul style="list-style-type: none"> > Убедитесь, что используется флеш-накопитель USB BERNINA (специальная принадлежность). > Удалите данные на флеш-накопителе USB BERNINA (специальная принадлежность).
На флеш-накопителе USB BERNINA (специальная принадлежность) нет никаких персональных данных.	На флеш-накопителе USB BERNINA (специальная принадлежность) нет никаких персональных данных для восстановления.	<ul style="list-style-type: none"> > Убедитесь, что сохранены данные и установки на флеш-накопителе USB BERNINA (специальная принадлежность).
Флеш-накопитель USB BERNINA не вставлен.	Флеш-накопитель USB BERNINA (специальная принадлежность) не вставлен.	<ul style="list-style-type: none"> > Используйте флеш-накопитель USB BERNINA (специальная принадлежность) с достаточным полем памяти. > Проследите за тем, чтобы в течение всего процесса автоматического обновления оставался вставленным один и тот же флеш-накопитель USB BERNINA (специальная принадлежность).
При обновлении ПО произошел сбой.	На флеш-накопителе USB не найдена новая версия ПО.	<ul style="list-style-type: none"> > Убедитесь в том, что сжатый файл ZIP для актуализации ПО распакован. > Убедитесь в том, что данные для обновления ПО сохранены в начальном справочнике, а не в папке на флеш-накопителе USB. > Актуализируйте ПО.
Настало время для регулярного сервиса. Обратитесь к своему дилеру и назначьте время.	<p>Необходимо техническое обслуживание машины. Показание появляется по истечении запрограммированного интервала между сроками проведения сервиса.</p> <p>Важная информация: При выполнении работ по чистке и техосмотру Вашей машине гарантируется эксплуатационная надежность и долговечность. Невыполнение этих работ может повлиять на срок пользования и ограничить гарантийные услуги. Объем расходов на работы по техосмотру зависят от страны. Ваш дилер или сервисный центр с удовольствием дадут Вам необходимую информацию.</p>	<ul style="list-style-type: none"> > Обратитесь в сервисный центр BERNINA. > Временно удалите показание нажатием на кнопку «ESC». <p>После трех удалений сообщение появится только при наступлении срока следующего сервисного обслуживания.</p>

8.2 Устранение неполадок

Следующая информация должна помочь вам самим устранять возможные неполадки машины.

Убедитесь в том, что:

- Игольная и шпульная нитки заправлены правильно.
- Игла вставлена правильно.
- Толщина иглы подходит, см. таблицу соотношения игл и ниток. (См. стр. 57)
- Не повреждены острие и стержень иглы.
- Машина очищена; остатки ниток устранены.
- Очищен корпус хода челнока.
- Между нитенатяжными шайбами и пружинкой шпульного колпачка не защемлены остатки ниток.

Неполадка	Причина	Устранение
Неравномерное образование стежков	Слишком сильное или слишком слабое натяжение верхней нитки.	> Ослабьте/усильте натяжение верхней нитки. > Проверьте натяжение нижней нитки измерительным прибором для натяжения нижней нитки.
	Игла затуплена или искривлена.	> Используйте новые качественные иглы BERNINA.
	Игла плохого качества.	> Используйте новые качественные иглы BERNINA.
	Нитка плохого качества.	> Применяйте нитки высокого качества.
	Неправильное соотношение между иглой и ниткой.	> Применяйте иглу, соответствующую толщине нитки.
	Машина неправильно заправлена нитками.	> Проверьте верхнюю и нижнюю нитки.
Пропуск стежков	Игла ненадлежащей системы.	> Применяйте иглы системы 130/705H.
	Игла погнута или затуплена.	> Используйте новые качественные иглы BERNINA.
	Игла плохого качества.	> Используйте новые качественные иглы BERNINA.
	Игла неправильно вставлена.	> Иглу при установке следует вставлять вверх до упора.
	Неподходящее острие иглы.	> Острие иглы должно соответствовать текстильной структуре материала.
	Квилт типа "сэндвич" слишком туго натянут.	> Не натягивайте слишком туго квилт типа "сэндвич".
	Квилт типа "сэндвич" склеен клебефликсом.	> Используйте силиконовую смазку.

Неполадка	Причина	Устранение
Обрыв верхней нитки	Неправильное соотношение между иглой и ниткой.	> Применяйте иглу, соответствующую толщине нитки.
	Слишком сильное натяжение верхней нитки.	> Ослабьте натяжение верхней нитки. > Проверьте натяжение нижней нитки измерительным прибором для натяжения нижней нитки.
	Неправильная заправка нитки.	> Проверьте путь проводки верхней нитки.
	Старая или низкокачественная нитка.	> Применяйте нитки высокого качества.
	Повреждение прорези игольной пластины или носика челнока.	> Свяжитесь со специалистом BERNINA.
Обрыв нижней нитки	Слишком сильное натяжение нижней нитки.	> Увеличьте натяжение верхней нитки или настройте натяжение нижней нитки измерительным прибором для натяжения нижней нитки.
	Повреждена прорезь игольной пластины.	> Свяжитесь со специалистом BERNINA.
	Игла затуплена или искривлена.	> Используйте новую иглу.
	Нижняя нитка застряла.	> Проверьте нижнюю нитку.
Поломка иглы	Игла неправильно закреплена.	> Туго затяните винт иглодержателя.
	Нитка низкого качества с узелками.	> Применяйте нитки высокого качества.
Дисплей не реагирует	Неверные данные калибровки.	> Заново калибруйте дисплей. (См. стр. 66)
	Включен режим есо.	> Отключите режим есо.
Калибровка дисплея не открывается	Дисплей не реагирует.	> Выключите машину. > Держите палец на дисплее. > Включите машину, продолжая держать палец на дисплее.
Машина не работает	Главный выключатель в положении «0».	> Переведите главный выключатель в положение «I». > Свяжитесь со специалистом BERNINA.
Светодиодная подсветка и свет на рукавной платформе не горят	Подсветка отключена в программе Setup.	> Включите подсветку. (См. стр. 48)
	Подсветка неисправна.	> Свяжитесь со специалистом BERNINA.

Неполадка	Причина	Устранение
Устройство контроля верхней нитки не реагирует	Выключено в программе Setup.	> Включите в программе Setup.
Устройство контроля нижней нитки не реагирует	Выключено в программе Setup.	> Включите в программе Setup.
Ошибки обновления ПО	Флеш-накопитель USB не распознается.	> Используйте флеш-накопитель USB BERNINA.
	Обновление ПО блокируется («песочные часы» не пропадают с экрана).	> Извлеките накопитель USB. Выключите и снова включите машину. Продолжайте обновление согласно сообщению на экране.
	Не распознаются данные обновления.	> Не сохраняйте данные обновления в папке. > Деархивируйте данные обновления.



9 Технические данные

Обозначение	Значение	Единица измерения
Длина рукавной платформы	16,5 (419)	дюймы (мм)
Максимальная скорость шитья	2000	spm/rpm
Вес машины	22,5	кг
Входное напряжение	100-240	V
Класс защиты (электротехника)	II	

10 Хранение и утилизация

10.1 Хранение машины

- > Выключите машину и отсоедините ее от сети.
- > Не храните машину на открытом воздухе.
- > Защищайте машину от влияния атмосферных воздействий.

10.2 Утилизация машины

BERNINA International AG считает себя обязанной защищать окружающую среду. Мы стараемся повышать экологичность наших продуктов, непрерывно улучшая их форму и технологию производства.

Если машиной уже не пользуются, ее нужно экологически рационально утилизировать согласно общегосударственным нормативам или отнести в ближайший специализированный магазин BERNINA. Не утилизировать с бытовыми отходами.



11 Приложение

11.1 Количество нижней нитки

Нитка	Тип нитки	Толщина нитки	Количество ниток одной заполненной катушки BERNINA (Yards)
Superior			
Bottom Line	100% полиэфирные нитки	60	198
So Fine 50	100% полиэфирные нитки	50	121
So Fine 40	100% полиэфирные нитки	40	66
So Fine 30	100% полиэфирные нитки	30	59
Fantastico	100% полиэфирные нитки	40	107
Magnifico	100% полиэфирные нитки	40	105
Twist	100% полиэфирные нитки	40	109
King Tut	100% хлопчатобумажные нитки	40	94
Omni	100% полиэфирные нитки	40	81
Lava	100% полиэфирные нитки	35	87
Rainbows	100% полиэфирные нитки	70	129
Kimono	Silk	100	236
MonoPoly	100% полиэфирные нитки	Monofilament	360
Aurifil			
Aurifil variegated	100% полиэфирные нитки	40	116
Aurifil	100% хлопчатобумажные нитки	40	92
Aurifil	100% хлопчатобумажные нитки	50	115
YLI			
YLI	100% хлопчатобумажные нитки	Tex 40	58
Signature			
Signature	100% хлопчатобумажные нитки	Tex 40	65
Mettler			
Silk Finish #50	100% хлопчатобумажные нитки	50	76
Silk Finish #60	100% хлопчатобумажные нитки	60	106
Seracor	100% полиэфирные нитки	dtex 139/2	90
FilTec			
Glide	100% полиэфирные нитки	40	128

Нитка	Тип нитки	Толщина нитки	Количество ниток одной заполненной катушки BERNINA (Yards)
Cairo quilt	100% хлопчатобумажные нитки	40	82
Cairo quilt	100% хлопчатобумажные нитки	Tex 35/50	83
Wonderfil Konfetti	100% полиэфирные нитки	50	77
Wonderfil			
Decobob	100% полиэфирные нитки	80	205
Invisafil	100% полиэфирные нитки	100	260
Master Quilter	100% полиэфирные нитки	40	80
Tutti	100% хлопчатобумажные нитки	50	65
Madeira			
Rheingold	100% полиэфирные нитки	40	100
Aeroquilt	100% полиэфирные нитки	40	105

Алфавитный указатель

А

Активирование/деактивирование функций..... 17

В

Вдевание нитки..... 32, 37, 41

Верхняя нитка..... 37

Нижняя нитка..... 32

Подготовка..... 37

Верняя нитка

Вдевание..... 37

Версия ПО..... 64

Верхняя нитка

Подготовка вдевания нитки..... 37

Регулировка натяжения..... 52

Виды игл..... 57

Встроенное ПО

Настройка значений..... 17

Выбор игл..... 58

Выбор нитки..... 57

Выбор языка..... 46

Д

Данные о дилерах..... 55

Двухстержневая игла..... 41

Заправка..... 41

дисплей

Чистка..... 66

З

Заводские установки..... 56

Закрепление строчки..... 25, 27

Замена игольной пластины..... 30

Заправка

Двухстержневая игла..... 41

Защита окружающей среды..... 8

И

Игла

Замена..... 29

Опускание..... 29

Поднимание..... 29

Игольные нитки..... 37

К

Калькулятор..... 21

Л

Лазерный указатель места прокола иглы..... 50

Лапка

Замена..... 28

Поднимание и опускание..... 28

Н

Навигация..... 17

Настройка значений..... 17

Натяжение верхней нитки..... 52

Натяжение шпульной нитки..... 34

Нижняя нитка

Вдевание нитки..... 32

Вытягивание наверх..... 25, 27

Нитесматывающая шайба..... 59

О

Общее количество стежков..... 54

Остановка иглы в верхнем/нижнем положении..... 29

П

ПО

Активирование/деактивирование функций..... 17

Актуализация..... 64

Навигация..... 17

Позиция лапки..... 28

Принадлежности..... 15

Программа Setup..... 46

Программа обслуживания..... 65

Профиль пользователя..... 52, 53

Выбор..... 53

Создание..... 52

Удаление..... 53

Пусковая педаль..... 24

подсоединение..... 24

Программирование нажатия пяткой..... 24

Р

Разъяснение символов..... 9

Режим есо..... 20

Режим экономии.....	20
Режим экономии энергии.....	20
Рукоятки	
Программирование кнопок.....	26

С

Сетка для катушек.....	59
Смазка машины.....	69
Сообщения об ошибке.....	72
Сохранение сервисных данных.....	55
Степень наполнения шпульной нитки.....	36
Счетчик стежков.....	21

У

Установка закрепительных стежков.....	51
Установка катушкодержателя.....	22
Установка контроля игольной нитки.....	50
Установка контроля шпульной нитки.....	50
Установка подсветки.....	48
Установки звука.....	49
Устранение неполадок.....	74
Утилизация машины.....	78

Х

Хранение и утилизация.....	83
Хранение машины.....	78

Ч

Чистка механизма челнока.....	68
-------------------------------	----

Ш

Шпульная нитка	
Намотка.....	31
Показание степени наполнения.....	36
Установка натяжения.....	34
Шпульные нитки.....	31
Шпульный колпачок.....	36, 67
Насадка.....	36
Чистка.....	67

Э

Экран.....	47
Выбор цвета заднего фона.....	47
Изменение приветственного текста.....	47
Калибровка.....	66

Настройка яркости.....	48
------------------------	----



12 Технический паспорт

Обозначение	Значение
Вес брутто	30,5 кг
Вес нетто (без принадлежностей)	22,5 кг
Система иголок	130/705H (См. стр. 57)
Класс защиты от поражения электрическим током	II
Напряжение	100 – 240 В
Кол-во стежков в минут, макс.	2000
Мощность двигателя	постоянный ток, 100 Вт
Влажность воздуха в помещении, макс.	80 %
Температурные условия перед эксплуатацией машины	требуется комнатная температура
Смазка машины	не требуется от покупателя
Смазка челнока	(См. стр. 69)
Технический срок службы	минимум 10 лет
Комплект принадлежностей	(См. стр. 15)
Нитки	Высококачественные двухкраточные швейные нитки в несколько сложений повышенной ровноты (без узлов, утонений и утолщений) и прочности от любого изготовителя.

Особое заявление для РФ по сроку службы

В соответствии с Постановлением Правительства РФ № 720 от 16.6.97 фирма BERNINA устанавливает следующие сроки службы изделия:

***36 месяцев** для машин BERNINA Q 16 PLUS, но не более **500 часов суммарного времени шитья и работы в режиме BSR**, согласно показанию встроенного счетчика рабочих часов.

Установленные значения не связаны с реальной продолжительностью и безопасностью эксплуатации изделия, а являются исключительно обязательством по выполнению юридических требований Закона о защите прав потребителей. Бытовые швейные машины марки Bernina не могут по истечении определенного периода использования представлять опасность для жизни и здоровья потребителя.

По истечении установленного в соответствии с юридическими требованиями срока службы потребителю не надо в обязательном порядке предпринимать какие-то конкретные меры.

Международно принятая система защиты электрической безопасности класс II не ослабляется с течением времени.



BERNINA рекомендует использовать нитки компании

Mettler

BERNINA International AG | CH-8266 Steckborn, Switzerland | www.bernina.com | © Copyright by BERNINA International AG

1055355_00A_18
2020-11 RU

made to create **BERNINA**