



b70
DECO



bernette

SWISS DESIGN

Содержание

| | |
|--|-----------|
| Важные указания по технике безопасности | 5 |
| Основные указания..... | 7 |
| 1 My bernette Вышивание..... | 8 |
| 1.1 Обзор машины | 8 |
| Обзор спереди элементов управления..... | 8 |
| Обзор спереди..... | 10 |
| Обзор сверху..... | 11 |
| Обзор сзади | 11 |
| Обзор Вышивальный модуль | 12 |
| 1.2 Принадлежности..... | 13 |
| Прилагаемые принадлежности..... | 13 |
| Обзор прижимных лапок | 14 |
| 1.3 Обзор поверхности пользователя..... | 14 |
| Обзор функций и индикаторов..... | 14 |
| Обзор системных установок..... | 14 |
| Обзор Меню выбора Вышивание | 15 |
| Обзор клавиш и функций | 15 |
| 1.4 Игла, нитка, ткань | 16 |
| Обзор игл..... | 16 |
| Пример обозначения игл | 16 |
| Выбор нитки | 16 |
| Соотношение между иглой и ниткой | 17 |
| 1.5 Важная информация по вышиванию | 17 |
| Игольные нитки | 17 |
| Шпульные нитки..... | 18 |
| Выбор образца вышивки..... | 18 |
| Пробная вышивка..... | 18 |
| Вышивание образцов сторонних поставщиков | 18 |
| Подкладочные стежки..... | 19 |
| Размеры образцов вышивки | 19 |
| Гладьевая строчка или гладь | 19 |
| Простегивающие строчки | 19 |
| Соединительные стежки | 20 |
| 2 Подготовка к вышиванию | 21 |
| 2.1 Подсоединение и включение..... | 21 |
| Подключение швейной машины к электрической сети..... | 21 |
| Применение сетевого кабеля (только США/Канада) | 21 |
| Включение машины..... | 21 |
| Закрепление стилуса | 21 |
| 2.2 Катушкодержатель..... | 22 |
| Горизонтальный катушкодержатель..... | 22 |
| Второй катушкодержатель..... | 22 |
| 2.3 Присоединение вышивального модуля | 23 |
| 2.4 Вышивальная лапка | 24 |
| Установка вышивальной лапки | 24 |

| | | |
|----------|---|-----------|
| 2.5 | Игла | 25 |
| | Установка вышивальной иглы | 25 |
| 2.6 | Вдевание нитки | 26 |
| | Подготовка заправки ниток | 26 |
| | Заправка верхней нитки | 26 |
| | Намотка шпульной нитки..... | 30 |
| | Заправка шпульной нитки..... | 31 |
| 2.7 | Выбор образца вышивки | 33 |
| 2.8 | Пяльцы | 33 |
| | Обзор Выбор пялец..... | 33 |
| | Выбор пялец | 34 |
| | Обрываемый стабилизатор..... | 34 |
| | Обрезаемый стабилизатор..... | 34 |
| | Использование распылителя клея..... | 34 |
| | Использование крахмального спрея | 34 |
| | Использование приклеиваемого стабилизатора..... | 35 |
| | Использование самоклеющегося стабилизатора..... | 35 |
| | Использование водорастворимой пленки..... | 35 |
| | Подготовка пялец..... | 35 |
| | Установка пялец..... | 37 |
| | Обзор функций вышивания | 38 |
| | Выбор середины образца вышивки | 38 |
| | Центрирование пялец к игле | 38 |
| | Возвращение вышивальной консоли | 39 |
| | Решетка включена/отключена | 39 |
| 3 | Программа Setup | 40 |
| 3.1 | Настройки по вышиванию | 40 |
| | Регулировка натяжения верхней нитки | 40 |
| | Установка максимальной скорости вышивания | 40 |
| | Калибровка вышивальных пялец..... | 40 |
| | Отключение закрепки | 41 |
| | Установка обрезки нити..... | 41 |
| | Установка высоты лапки | 42 |
| 3.2 | Выбор собственных установок..... | 42 |
| 3.3 | Функции контроля | 43 |
| | Установка контроля игольной нитки..... | 43 |
| | Установка контроля шпульной нитки..... | 43 |
| 3.4 | Включение/отключение звукового сигнала..... | 43 |
| 3.5 | Установки машины | 43 |
| | Настройка яркости дисплея | 43 |
| | Калибровка экрана..... | 44 |
| | Восстановление базовых установок..... | 44 |
| | Актуализация встроенной программы машины..... | 44 |
| | Проверка версии ПО | 45 |
| | Проверка общего количества стежков..... | 45 |
| | Выбор языка | 45 |

| | | |
|----------|--|-----------|
| 4 | Системные установки..... | 46 |
| 4.1 | Вызов учебной программы | 46 |
| 4.2 | Использование режима Eco..... | 46 |
| 4.3 | Кнопкой «clr» отменяются все изменения..... | 46 |
| 5 | Креативное вышивание..... | 47 |
| 5.1 | Обзор Вышивание..... | 47 |
| 5.2 | Выбор и замена образца вышивки..... | 47 |
| 5.3 | Контроль времени вышивания и размеров образца вышивки..... | 47 |
| 5.4 | Регулятор скорости | 47 |
| 5.5 | Обработка образца вышивки | 48 |
| | Обзор Обработка образца вышивки | 48 |
| | Увеличение изображения образца вышивки | 48 |
| | Уменьшение изображения образца вышивки..... | 48 |
| | Перемещение изображения образца вышивки | 49 |
| | Перемещение образца вышивки в увеличенном изображении..... | 49 |
| | Перемещение образца вышивки | 50 |
| | Вращение образца вышивки..... | 50 |
| | Пропорциональное изменение размеров образца вышивки | 50 |
| | Зеркальный поворот образца вышивки | 51 |
| | Контроль размера и позиции образца вышивки | 51 |
| | Удаление образца вышивки..... | 52 |
| 5.6 | Создание надписи..... | 52 |
| | Обзор вышивальных алфавитов..... | 52 |
| | Создание слов/предложений..... | 52 |
| | Обработка слов/предложений..... | 53 |
| | Наклон текста | 54 |
| | Изменение плотности вышивального стежка | 54 |
| 5.7 | Комбинирование образцов вышивки | 54 |
| | Комбинирование образцов вышивки | 54 |
| | Удаление отдельного образца вышивки | 55 |
| 5.8 | Смена цвета образца вышивки | 55 |
| | Обзор изменения цветов | 55 |
| | Изменение цветов | 55 |
| | Изменение марки ниток..... | 56 |
| 5.9 | Вышивание образца..... | 56 |
| | Обзор меню вышивания | 56 |
| | Добавление сметочных стежков | 57 |
| | Перемещение пялец..... | 57 |
| | Контроль последовательности вышивания при обрыве нитки | 57 |
| | Обрезание соединительных стежков..... | 58 |
| | Включение/отключение многоцветного образца вышивки | 58 |
| | Индикатор цвета | 58 |

| | | |
|----------|--|-----------|
| 5.10 | Управление образцом вышивки..... | 59 |
| | Обзор Управление образцом вышивки..... | 59 |
| | Сохранение образца вышивки в собственной ячейке памяти..... | 59 |
| | Сохранение образца вышивки на флеш-накопителе USB | 59 |
| | Перезапись образца вышивки в собственной ячейке памяти | 60 |
| | Перезапись образца вышивки на флеш-накопителе USB | 60 |
| | Загрузка образца вышивки из собственной ячейки памяти | 60 |
| | Загрузка образца вышивки с флеш-накопителя USB | 60 |
| | Удаление образца вышивки из собственной ячейки памяти | 61 |
| | Удаление образца вышивки с флеш-накопителя USB | 61 |
| 6 | Вышивание | 62 |
| 6.1 | Вышивание клавишей «Start/Stop»..... | 62 |
| 6.2 | Регулировка натяжения верхней нитки..... | 62 |
| 7 | Инструмент BERNINA CutWork | 64 |
| 7.1 | Установка инструмента Cutwork | 64 |
| 7.2 | Обрезка | 65 |
| 8 | Приложение | 66 |
| 8.1 | Уход и чистка | 66 |
| | Чистка дисплея..... | 66 |
| | Чистка механизма челнока | 66 |
| | Смазка игловодителя..... | 67 |
| 8.2 | Устранение неполадок..... | 68 |
| 8.3 | Сообщения об ошибке | 71 |
| 8.4 | Технические данные..... | 74 |
| 9 | Обзор Образцы..... | 75 |
| 9.1 | Обзор Образцы вышивки | 75 |
| | Обработка образца вышивки..... | 75 |
| | Украшения..... | 75 |
| | Квилтинг | 77 |
| | Бордюры и кружева..... | 78 |
| | Детские мотивы..... | 79 |
| | Цветы | 80 |
| | Времена года | 82 |
| | Азия | 84 |
| | Спорт/Хобби | 84 |
| | Животные | 86 |
| | Cutwork..... | 88 |
| | Кампания | 88 |
| | Алфавитный указатель..... | 90 |

Важные указания по технике безопасности

Соблюдайте следующие основные указания по технике безопасности Вашей машины. Перед использованием этой машины ознакомьтесь с инструкцией по эксплуатации.

ОПАСНО!

Для предотвращения электрического удара:

- Никогда не следует оставлять без присмотра машину с вставленной в розетку штепсельной вилкой.
- После окончания работы всегда извлекайте штепсельную вилку из розетки.

Для защиты от светодиодного облучения:

- Не рассматривайте светодиодную лампу пристально оптическими инструментами (например лупами). Светодиодная лампа соответствует классу защиты 1M.
- Если светодиодная лампа повреждена или не работает, *bernette* свяжитесь с дилером.

ПРЕДУПРЕЖДЕНИЕ

Чтобы сократить риск ожогов, возгораний, электрических ударов или травмирования людей:

- Для использования машины применяйте только поставляемый в комплекте с машиной сетевой кабель. Сетевой кабель для США и Канады (штепсельная вилка NEMA 1-15) можно использовать только для сетевого напряжения максимально 150V.
- Эту машину можно использовать только для описанных в инструкции по эксплуатации целей.
- Эту машину можно использовать только в сухих помещениях.
- Эту машину нельзя использовать во влажном состоянии или во влажной среде.
- Не используйте машину как игрушку. Будьте особенно внимательны, если машиной пользуются дети или Вы работаете на машине вблизи от детей.
- Этой машиной могут пользоваться дети с 8 лет, а также лица с ограниченными физическими, сенсорными и умственными способностями или с недостаточным опытом и знаниями, если они находятся под присмотром или им объяснили, как безопасно пользоваться машиной и какую опасность она может представлять.
- Дети не должны играть с машиной.

- Работы по чистке и техническому обслуживанию не должны проводиться детьми без присмотра.
- Не используйте эту машину, если повреждены электрический шнур или штепсельная вилка, при ее работе обнаруживаются неполадки, ее уронили или повредили или она была смочена водой. В этом случае доставьте машину в ближайший специализированный магазин bernette для проверки или ремонта.
- Используйте только рекомендуемые изготовителем принадлежности.
- Не используйте эту машину, если заблокированы вентиляционные отверстия. Все вентиляционные отверстия и пусковая педаль должны быть свободны от скоплений текстильных волокон, пыли и обрезков тканей.
- Не вставляйте в отверстия машины никаких предметов.
- Не ставьте никакие предметы на пусковую педаль.
- Используйте машину только с пусковой педалью типа -.
- Не включайте швейную машину в помещениях, где используются вещества в аэрозольной упаковке или чистый кислород.
- Берегите пальцы от всех подвижных частей. Будьте особенно осторожны в области иглы.
- Не подтягивайте и не подталкивайте материал во время шитья. Это может привести к поломке иглы.
- При работах, выполняемых около иглы - как например, заправка иглы ниткой, замена иглы, заправка челнока или замена лапки – переводите выключатель в положение «0».
- Не пользуйтесь изогнутыми иглами.
- Всегда используйте оригинальную игольную пластину bernette. Неправильная игольная пластина может привести к поломке иглы.
- Чтобы отключить машину, переведите главный выключатель в положение «0» и затем извлеките штепсельную вилку из розетки. При этом захватывайте рукой вилку, а не шнур.
- Извлекайте штепсельную вилку из розетки, если должны быть удалены или открыты защитные покрытия, машина должна быть смазана маслом или должны проводиться другие указанные в этой инструкции по эксплуатации работы по чистке и техническому обслуживанию.
- Эта машина имеет двойную изоляцию (исключением являются США, Канада и Япония). Используйте только оригинальные запасные части. См. указания по техническому обслуживанию приборов с двойной изоляцией.
- Уровень акустического давления при нормальных условиях меньше, чем 70 dB(A).

Основные указания

Доступность цифровой инструкции по эксплуатации

Инструкция по эксплуатации машины предоставляется исключительно в формате PDF.

- > Наберите в браузере Интернета «www.mybernette.com».
- > Выберите нужную модель машины.
- > В рубрике «Загрузка» скачайте инструкцию по эксплуатации.

Использование по прямому назначению

Ваша машина *bernette* спланирована и сконструирована для домашнего употребления. Она служит для шитья тканей и других материалов, как это описано в этой инструкции по эксплуатации. Любое другое использование считается не соответствующим назначению. *bernette* не берет на себя никакой ответственности за последствия использования не по назначению.

Техническое обслуживание электроприборов с двойной изоляцией

В изделиях с двойной изоляцией предусмотрены две системы изоляции вместо заземления. В таких приборах заземление не предусмотрено и не должно проводиться. Техническое обслуживание изделий с двойной изоляцией требует особой осторожности и знаний системы и должно выполняться только квалифицированным персоналом. При техническом обслуживании и ремонте следует применять только оригинальные запасные части. Изделия с двойной изоляцией маркируются следующим образом: «Double-Insulation» или «double-insulated».



Такие изделия могут также маркироваться символом.

Защита окружающей среды

BERNINA International AG считает себя обязанной защищать окружающую среду. Мы стараемся повышать экологичность наших продуктов, непрерывно улучшая их форму и технологию производства.



Машина маркирована символом перечеркнутого мусорного ведра. Это означает, что если машиной больше не пользуются, ее нельзя утилизировать с бытовыми отходами. При ненадлежащей утилизации опасные вещества могут попасть в грунтовые воды, а значит и нам в пищу и таким образом повредить нашему здоровью.

Машину необходимо бесплатно сдать в ближайший пункт сбора электроприборов или вернуть в пункт приема для повторного использования машины. Информацию о пунктах сбора Вы можете получить в администрации по Вашему месту жительства. При покупке новой машины дилер обязан бесплатно взять машину обратно и профессионально утилизировать ее.

Если на машине имеются персональные данные, Вы самостоятельно отвечаете за их удаление перед возвратом машины.

1 My bernette Вышивание



1.1 Обзор машины







Обзор спереди элементов управления



- | | | | |
|---|----------------------------------|----|-----------------------------------|
| 1 | Лампа подсветки | 6 | Игла вверх/вниз |
| 2 | Нитеобрезатель | 7 | Многофункциональная клавиша вверх |
| 3 | Лапка вверх/вниз | 8 | Многофункциональная клавиша вниз |
| 4 | Пуск/Остановка | 9 | Середина образца вышивки |
| 5 | Контроль размера образца вышивки | 10 | Центрирование пялец к игле |

Элементы управления

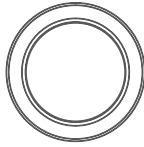
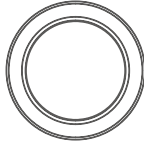
| Номер | Элемент управления | Название | Цель применения |
|-------|---|-----------------|--|
| 1 |  | Лампа подсветки | Чтобы включить или отключить подсветку, нажмите кнопку «Лампа подсветки». |
| 2 |  | Нитеобрезатель | > Чтобы автоматически обрезать верхнюю и нижнюю нитки, нажмите клавишу «Нитеобрезатель». |

| Номер | Элемент управления | Название | Цель применения |
|-------|---|--|---|
| 3 |  | Лапка вверх/ вниз | <ul style="list-style-type: none"> > Чтобы привести лапку в положение зависания, нажмите клавишу «Лапка вверх/вниз». > Чтобы поднять лапку, нажмите клавишу «Лапка вверх/вниз». |
| 4 |  | Пуск/Остановка | <p>Клавиша «Пуск/Остановка» служит для изменения позиции лапки и для старта машины.</p> <ul style="list-style-type: none"> > Чтобы стартовать машину, держите нажатой клавишу «Пуск/Остановка» 2 секунды. > Чтобы перевести лапку в наивысшую позицию, коротко нажмите на клавишу «Пуск/Остановка». > Чтобы привести лапку в положение зависания, вновь нажмите клавишу «Пуск/Остановка». |
| 5 |  | Контроль размеров образца | <ul style="list-style-type: none"> > Чтобы расположить пальцы на дисплее согласно позиции иглы, нажмите клавишу «Контроль размеров образца вышивки». |
| 6 |  | Игла вверх/ вниз | <ul style="list-style-type: none"> > Чтобы опустить иглу, нажмите клавишу «Игла вверх/вниз». > Чтобы поднять иглу, нажмите повторно клавишу «Игла вверх/вниз». |
| 7 |  | Многофункциональная клавиша вверху | С помощью клавиши «Многофункциональная клавиша вверху», можно изменить значения установок в программах вышивания и Setup. |
| 8 |  | Многофункциональная клавиша внизу | С помощью клавиши «Многофункциональная клавиша внизу», можно изменить значения установок в программах вышивания и Setup. |
| 9 |  | Середина образца вышивки | <ul style="list-style-type: none"> > Чтобы расположить пальцы точно над серединой образца вышивки или над началом образца, нажмите клавишу «Середина образца вышивки». |
| 10 |  | Центрирование палец к игле | <ul style="list-style-type: none"> > Чтобы облегчить заправку иглы нитками и сохранить достаточно свободного места от иглы к пальцам, нажмите клавишу «Центрирование палец к игле». |

Обзор спереди



- 1 Разъем для вышивального модуля
- 2 Конвертер моталки
- 3 Игльная пластина
- 4 Вышивальная лапка
- 5 Лампа подсветки
- 6 Нитевдеватель

- 7 Нитеобрезатель
- 8 Регулятор скорости
- 9 Нитепритягиватель
- 10 Верхняя крышка
- 11 Жидкокристаллический экран

Обзор сверху

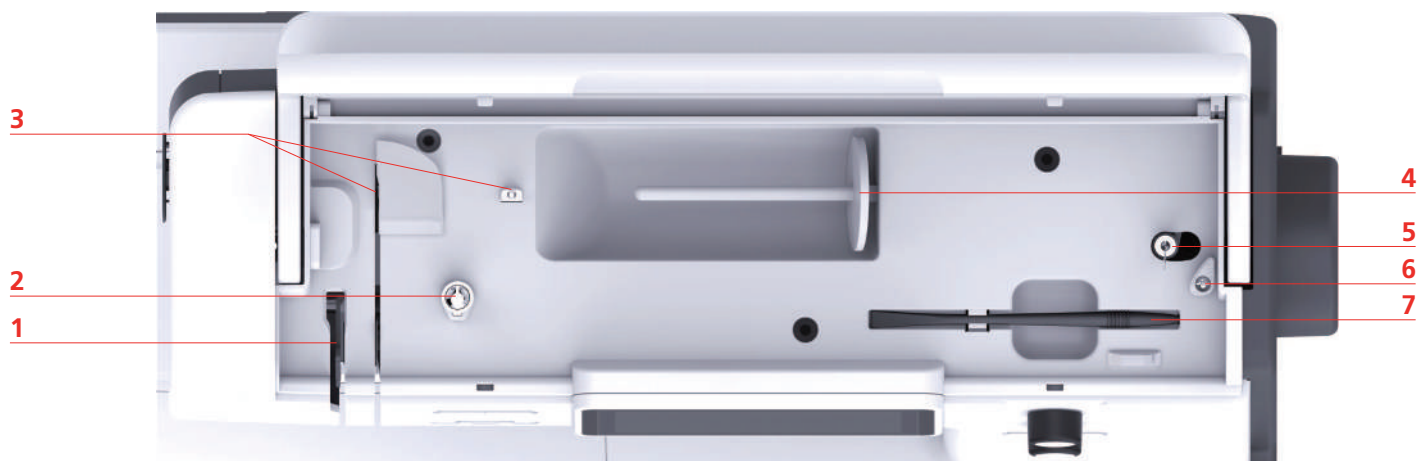

- | | | | |
|---|---|---|--|
| 1 | Нитепритягиватель | 5 | Моталка и держатель для второго шпинделя моталки |
| 2 | Регулятор предварительного натяжения нити | 6 | Стопор моталки |
| 3 | Нитенаправитель | 7 | Стирус |
| 4 | Катушкодержатель | | |

Обзор сзади

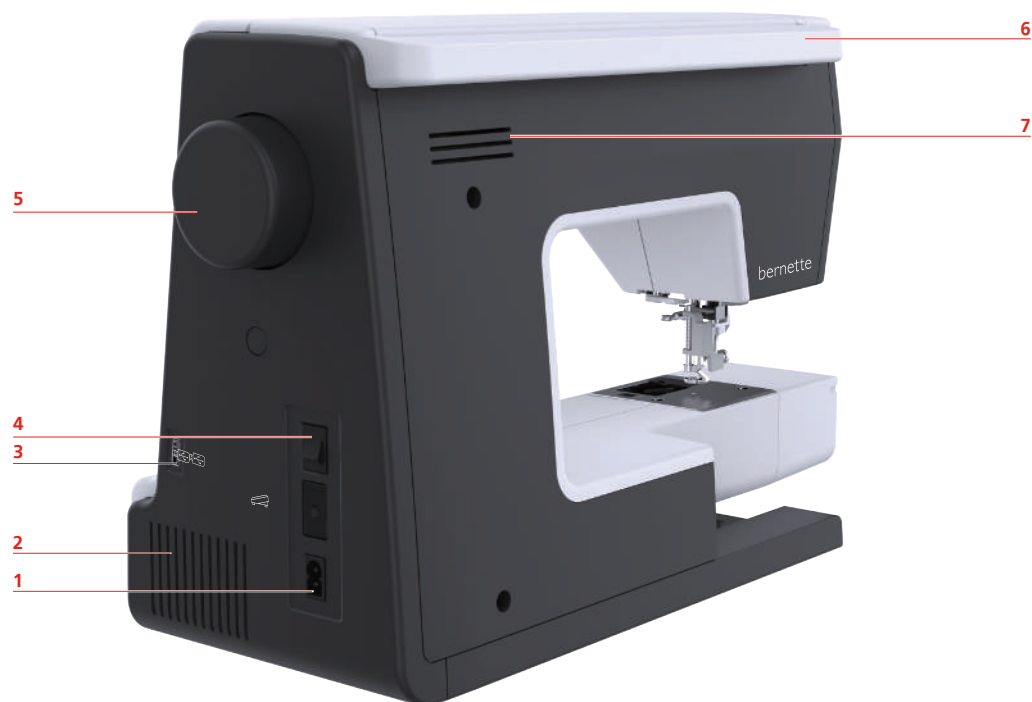

- | | | | |
|---|----------------------------|---|--------------------------|
| 1 | Гнездо для сетевого кабеля | 5 | Маховик |
| 2 | Вентиляционные отверстия | 6 | Ручка для переноски |
| 3 | Порт USB | 7 | Вентиляционные отверстия |
| 4 | Главный выключатель | | |

Обзор Вышивальный модуль

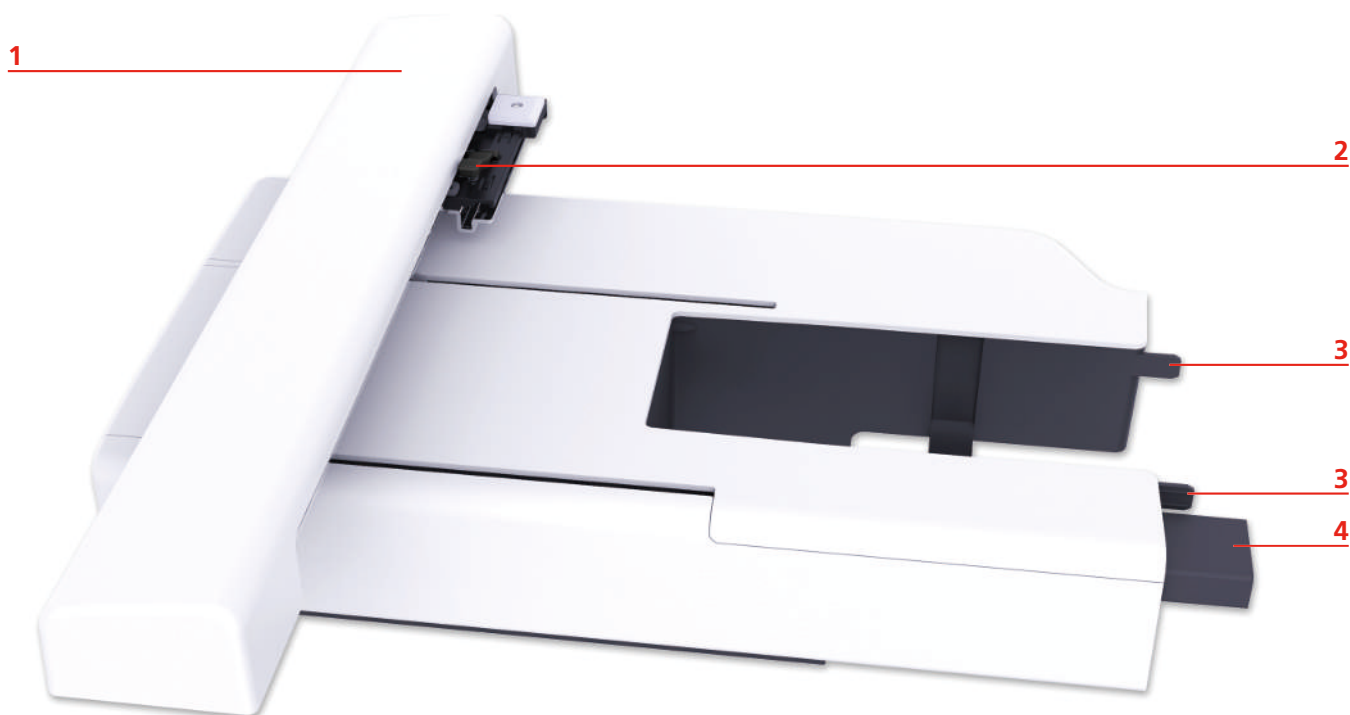

- | | | | |
|---|---------------------------------|---|----------------------|
| 1 | Вышивальная консоль | 4 | Подключение к машине |
| 2 | Сцепление для крепления пялец | 5 | Кнопка разблокировки |
| 3 | Направляющие линейки для машины | | |



1.2 Принадлежности

Все права сохранены: По техническим соображениям и в целях совершенствования оборудования технические параметры, части и принадлежности машины могут подвергаться изменениям в любое время без предварительного объявления. Набор принадлежностей в комплекте поставки может иметь разный состав в разных странах.

Прилагаемые принадлежности

Больше принадлежностей Вы найдете на сайте www.mybernette.com/accessories.



| Изображение | Название | Изображение | Название |
|-------------|--|-------------|--|
| | Шпульки (3x) | | Второй катушкодержатель |
| | Сетка для бобин | | Стилус |
| | Щетка-кисточка и нож-вспарыватель | | Набор игл |
| | Нитесматывающая шайба, большая | | Сетевой шнур |
| | Нитесматывающая шайба среднего размера | | Войлочный диск |
| | Нитесматывающие шайбы, маленькие (2x) | | Большие пяльцы, 160 x 260 мм с вышивальным шаблоном |
| | Отвертка | | Пяльцы средних размеров, 120 x 180 мм с вышивальным шаблоном |
| | Чехол | | Малые пяльцы, 50 x 70 мм с вышивальным шаблоном |
| | Масленка | | |

Обзор прижимных лапок

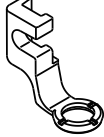
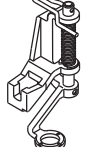
| Рисунок | Название | Цель применения |
|---|---|--|
|  | Вышивальная лапка (JL) | Для вышивания, штопки и свободной машинной стежки. |
|  | Вышивальная лапка с прыгающим механизмом (JX) | Для вышивания, штопки и свободной машинной стежки. |

1.3 Обзор поверхности пользователя

Обзор функций и индикаторов

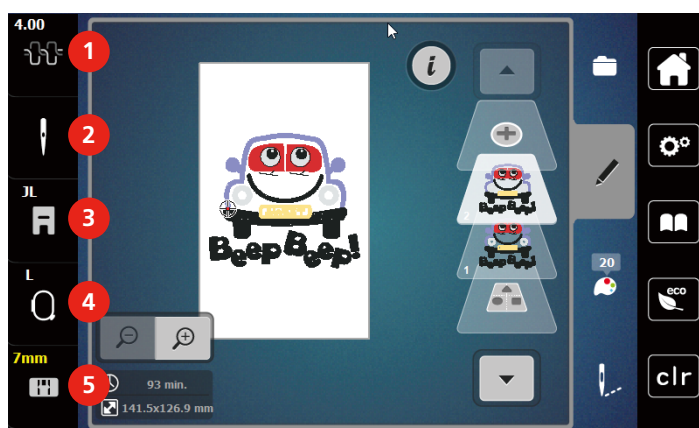

- | | | | |
|---|-----------------------------|---|-----------------------------|
| 1 | Натяжение верхней нитки | 4 | Индикатор пялец/Выбор пялец |
| 2 | Выбор игл | 5 | Выбор игольных пластинок |
| 3 | Индикатор лапки/Выбор лапки | | |

Обзор системных установок



- | | | | |
|---|-------------------|---|------------------------------|
| 1 | Home | 4 | Режим есо |
| 2 | Программа Setup | 5 | Возврат к базовым установкам |
| 3 | Учебная программа | | |

Обзор Меню выбора Вышивание

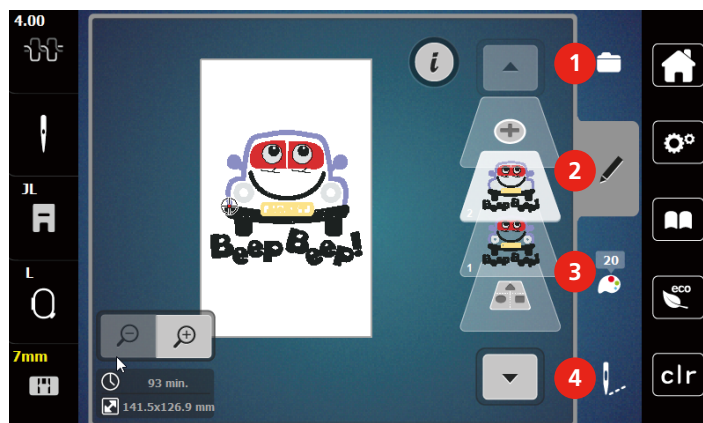

- | | | | |
|---|-------------------------------|---|---------------------|
| 1 | Выбор Вышивальные образцы | 3 | Информация о цветах |
| 2 | Обработка Вышивальные образцы | 4 | Вышивание |

Обзор клавиш и функций

| Рисунок | Название | Цель применения |
|---|------------------------|---|
|  | Закреть активный экран | Окно закрывается и перенимаются установленные ранее изменения. |
|  | Клавиши «-/+» | С помощью клавиш «-» и «+» изменяются значения установок. |
|  | Подтвердить | Установленные ранее изменения подтверждаются. Экран закрывается. |
|  | Прерывание | Процесс прерывается. Экран закрывается, а изменения не перенимаются. |
|  | Движок | Движком изменяются значения установок. |
|  | Переключатель | Переключателем включаются или выключаются функции. |
|  | Навигация процесса | С помощью навигации процесса можно на дисплее прокручивать назад. |
|  | Машина | Загрузите или сохраните образец на машине. |
|  | Флеш-накопитель USB | Загрузите на флеш-накопитель USB образец вышивки или сохраните его. |
|  | Поле памяти | Свободное поле памяти показано в зеленой палочке в процентах (%) angezeigt. |

| Рисунок | Название | Цель применения |
|---|--------------------|---|
| | Функция скольжения | С помощью скольжения стилусом или пальцем вверх или вниз на дисплее можно просмотреть другие функции. |
|  | Желтая клавиша | Чтобы вернуть изменения к базовым установкам, нажмите желтую клавишу. |

1.4 Игла, нитка, ткань

Со временем игла изнашивается. Поэтому ее нужно регулярно заменять. Только безупречное острие ведет к аккуратному стежку. Как правило: Чем тоньше ткань, тем тоньше должна быть игла. Представленные иглы являются в зависимости от машины стандартными или специальными принадлежностями.

- Номер иглы 70, 75: для легких материалов.
- Номер иглы 80, 90: для материалов средней плотности.
- Номер иглы 100: для плотных материалов.

Обзор игл

Пример обозначения игл

Употребляемая в бытовых швейных машинах система 130/705 объясняется на примере следующего графика иглы для джерси и эластичных материалов.

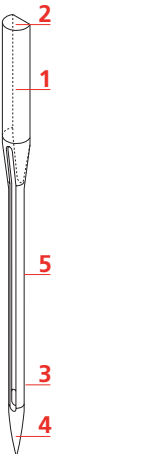
| | |
|---|--|
|  | <p>130/705 H-S/70</p> <p>130 = длина стержня (1)</p> <p>705 = лыска на колбе иглы (2)</p> <p>H = выемка над ушком иглы (3)</p> <p>S = форма острия (здесь среднее шаровидное острие) (4)</p> <p>70 = Номер иглы 0.7 мм (5)</p> |
|---|--|

Выбор нитки

Для великолепного результата шитья важную роль играют качество иглы, нитки и ткань.

Мы рекомендуем Вам покупать высококачественные нитки, чтобы добиваться хороших результатов шитья.

- Хлопчатобумажные нитки обладают преимуществами натуральных волокон и поэтому особенно подходят для шитья хлопчатобумажных материалов.
- Мерсеризированные хлопчатобумажные нитки обладают легким глянцевым блеском и не изменяют своих качеств при стирке.
- Полиэфирные нитки отличаются высокой прочностью и весьма светостойки.

- Полиэфирные нитки более эластичны, чем хлопчатобумажные, и рекомендуются там, где требуются прочные и растяжимые швы.
- Вискозные нитки обладают преимуществами натуральных волокон и отличаются глянцевым блеском.
- Вискозные нитки подходят прежде всего для декоративных строчек и придают им более красивый эффект.

Соотношение между иглой и ниткой

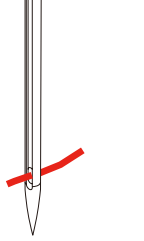
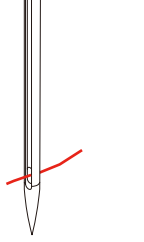
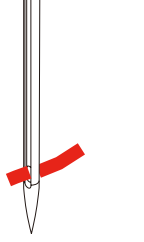
| | |
|---|---|
|  | <p>Соотношение между иглой и ниткой правильное, если нитка при шитье укладывается в длинный желобок иглы и проходит сквозь игольное ушко. Нитка прошивается оптимально.</p> |
|  | <p>Возможны обрыв нитки и пропуск стежков, если нитка слишком свободно направляется в длинном желобке и в игольном ушке.</p> |
|  | <p>Возможны обрыв и заклинивание нитки, если нитка истирается о кромки длинного желобка и не оптимально направляется сквозь игольное ушко.</p> |

1.5 Важная информация по вышиванию

Игольные нитки

Важным для вышивальных ниток является высокое качество (фирменная марка), чтобы исключить различные неполадки, обусловленные неравномерной толщиной или обрывом ниток.

Вышивки выглядят особенно эффектно, если в качестве игольной нитки используются лощеные, тонкие вышивальные нитки. Производители ниток предлагают широкий ассортимент цветных ниток.

- Лощеные полиэфирные нитки являются носкими, прочными на разрыв и цветостойкими нитками, пригодными для всех видов вышивания.
- Вискоза является тонким, подобным натуральному, волокном с шелковистым блеском, пригодным для изделий, не подвергающихся интенсивной носке.
- Металлизированные нитки являются тонкими и средней толщины блестящими нитками, используемыми для специальных эффектов в вышивках.
- При металлизированных нитках должен быть отключен автоматический нитеобрезатель нижней нитки, а также нельзя использовать другие нитеобрезатели, так как в противном случае нож может очень быстро придти в негодность.

- При использовании металлизированных ниток следует уменьшать скорость и натяжение игольной нитки.



Шпульные нитки

Обычно при вышивании используются черные или белые шпульные нитки. Если обе стороны должны выглядеть одинаково, рекомендуется использовать шпульные и игольные нитки одного цвета.

- Bobbin Fill - это особо мягкие и легкие полиэфирные нитки, подходящие для использования в качестве нижней нитки. Эти специальные нижние нитки обеспечивают равномерное натяжение нитки и оптимальное переплетение верхней и нижней ниток.
- Штопальные и вышивальные нитки - это тонкие мерсеризированные хлопчатобумажные нитки, подходящие для вышивания на хлопчатобумажном материале.



Выбор образца вышивки

Простые образцы вышивки с небольшим количеством стежков подходят для вышивания на тонких тканях. Плотно вышитые образцы, например, образцы вышивки с большим числом смены цвета и направления вышивания, подходят для более грубых и тяжелых тканей.

Пробная вышивка

Пробная вышивка должна всегда осуществляться на остатке оригинальной ткани и укрепляться используемыми позднее прокладками. Для пробной вышивки рекомендуется использовать те же цвета, нитки и иглы, которые затем будут применены в вышивальном проекте.

Вышивание образцов сторонних поставщиков

bernette рекомендует загружать образцы вышивок любых форматов файла через бесплатную программу «ART-Link» на машину или на флеш-накопитель USB. С программой «ART-Link» можно быть уверенным в том, что образец вышивки считан и будет вышит правильно. «ART-Link» можно бесплатно загрузить с сайта www.bernina.com.

Подкладочные стежки

Подкладочные стежки образуют основу образца вышивки и обеспечивают устойчивость и сохранение формы поля вышивки. Кроме того, благодаря им верхний слой стежков образца не так глубоко утопает в петлях или в ворсе ткани.

Размеры образцов вышивки

Образцы вышивки можно увеличивать или уменьшать на ПК с помощью ПО по вышиванию BERNINA (специальная принадлежность). Лучшие результаты получают при увеличении или уменьшении до 20 %.

Гладьевая строчка или гладь

При гладьевом стежке игла попеременно втыкается в одну, а затем в противоположную сторону контура, так что нитки покрывают фигуру очень плотным зигзагом. Гладьевые стежки подходят для заполнения узких и небольших форм. Они не пригодны для заполнения больших поверхностей, так как длинные стежки являются слишком рыхлыми и не покрывают правильно материал. Существует опасность, что при слишком длинных стежках нитки будут провисать и тем самым нарушится узор вышивки.

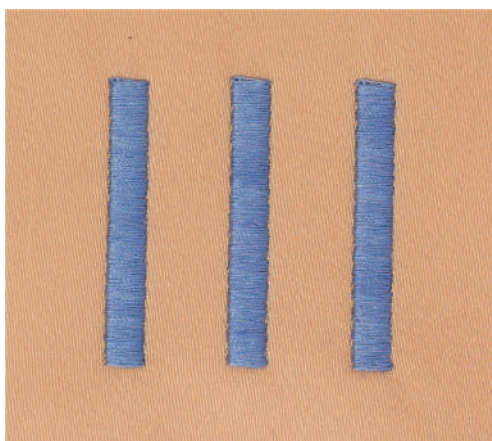

Простегивающие строчки

Большое количество коротких стежков одинаковой длины вышиваются смещенно по отношению друг к другу и образуют плотную поверхность заполнения.

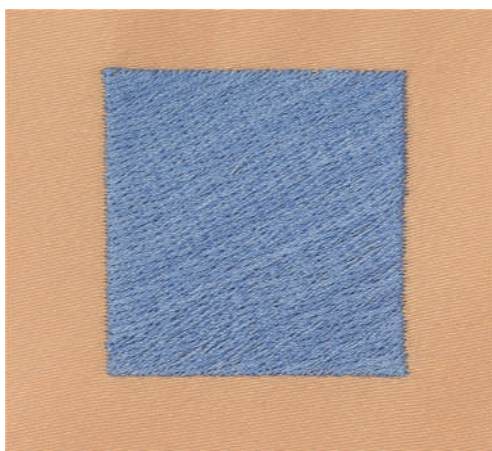

Соединительные стежки

Длинные стежки, используемые для того, чтобы перейти от одной части вышивального мотива к следующей. Перед соединительным стежком и после него выполняются закрепительные стежки. Соединительные стежки обрезаются.

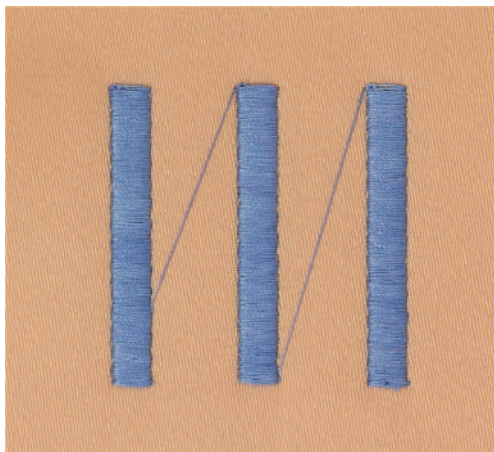

2 Подготовка к вышиванию

2.1 Подсоединение и включение

Подключение швейной машины к электрической сети

- > Вставьте разъем сетевого шнура в гнездо швейной машины.



- > Вставьте разъем сетевого кабеля в розетку.

Применение сетевого кабеля (только США/Канада)

Машина имеет поляризованный штеккер (один контакт шире другого). Чтобы сократить риск электрического шока, можно вставлять штеккер в розетку только одним способом. Если штеккер не входит в розетку, поверните его. Если он по-прежнему не подходит к розетке, свяжитесь с электриком, чтобы установить соответствующую розетку. Штеккер нельзя никаким образом изменять.

Включение машины

- > Для включения машины установите главный выключатель в положение «I».



Закрепление стилуса

- > Закрепите стилус в магнитном держателе.

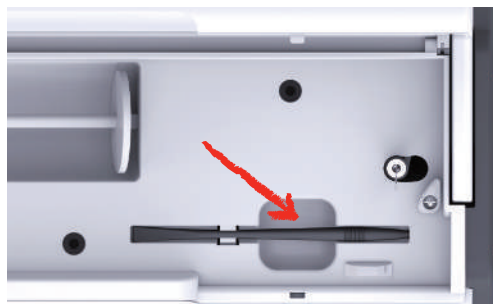

2.2 Катушкодержатель

Горизонтальный катушкодержатель

Установка катушки и пенопластовой шайбы

Нитесматывающая шайба обеспечивает равномерное разматывание нитки с катушки. Нитесматывающая шайба используется только при горизонтальном катушкодержателе.

- > Насадите катушку на катушкодержатель.
- > Насадите подходящую нитесматывающую шайбу на катушку так, чтобы между нитесматывающей шайбой и катушкой не оставалось свободного пространства.

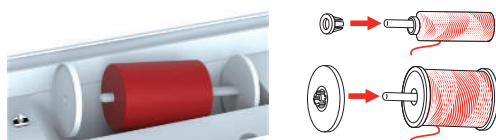

Использование сетки для катушек

Сетка для катушек удерживает нитки на катушке и предотвращает образование узлов и разрыв нитки. Сетка для катушек используется только при горизонтальном катушкодержателе.

- > Натяните сетку для катушек с нитками на катушку.

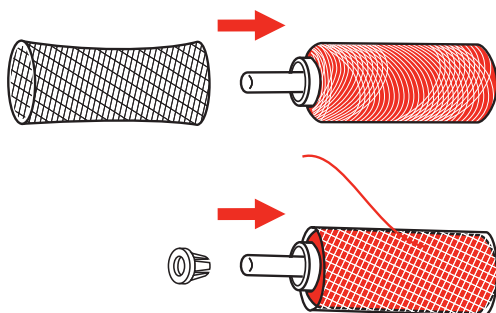

Второй катушкодержатель

Установка второго катушкодержателя

Второй катушкодержатель необходим при шитье несколькими нитками.

- > Насадите второй катушкодержатель на моталку (1).
- > Установите моталку (1) так, чтобы защелкнулся паз с пружиной (3).

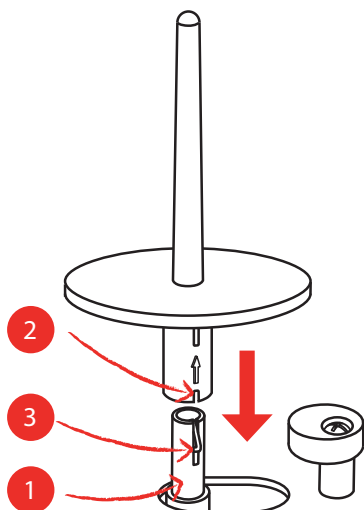

Установка катушки

Войлочный диск предотвращает зависание нитки на катушкодержателе.

- > Насадите войлочный диск (1) на второй катушкодержатель.
- > Насадите катушку на катушкодержатель.

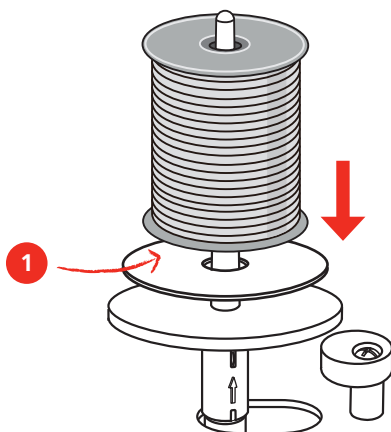

2.3 Присоединение вышивального модуля

ВНИМАНИЕ

Транспортировка вышивального модуля

Повреждения на соединении вышивального модуля и машины.

- > Перед перевозкой снимите вышивальный модуль с машины.
- > Установите вышивальный модуль и машину на стабильной, ровной поверхности.
- > Убедитесь, что вышивальная консоль может беспрепятственно перемещаться.
- > Поднимите вышивальный модуль на левой стороне.
- > Осторожно вдвиньте вышивальный модуль слева вправо в соответствующие выемки машины (1).



- > Чтобы снять вышивальный модуль, удерживайте его, нажмите на кнопку разблокировки (2) и вытяните вышивальный модуль.

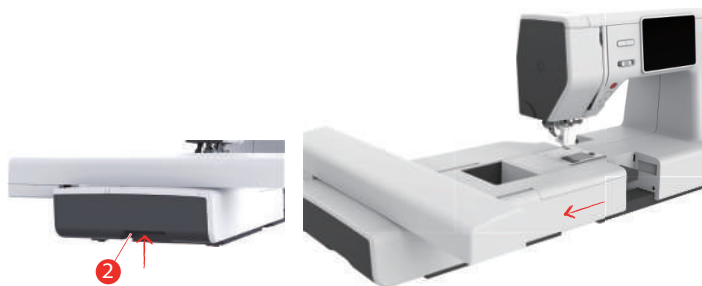

2.4 Вышивальная лапка

Установка вышивальной лапки

Установка простой вышивальной лапки

- > Переведите иглу в верхнее положение.
- > Поднимите лапку.
- > Выключите машину и отсоедините ее от сети.
- > Придавите вышивальную лапку (JL) сзади указательным пальцем к стержню иглы и затяните винт (1).

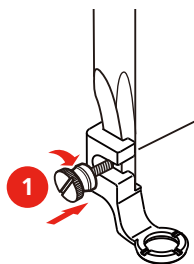

Установка вышивальной лапки с прыгающим механизмом

- > Переведите иглу в верхнее положение.
- > Поднимите лапку.
- > Выключите машину и отсоедините ее от сети.
- > Установите на стержне лапки вышивальную лапку с прыгающим механизмом (JX) и следите за тем, чтобы пружина (3) находилась над крепежным винтом иглы (4).
- > Затяните винт (1).

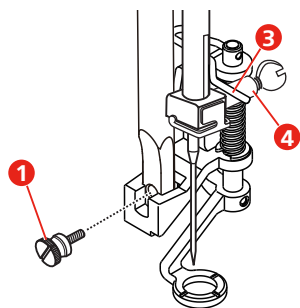

2.5 Игла

Установка вышивальной иглы



Иглы для вышивания типа 130/705 H-SUK имеют более крупное ушко, они слегка округлены. Они препятствуют износу нитки при использовании вязкозных комплексных и хлопчатобумажных вышивальных ниток. В зависимости от вышивальных ниток рекомендуются иглы № 70-SUK до № 90-SUK.

- > Поднимите иглу.
- > Выключите машину и отсоедините ее от сети.
- > Снимите установленную лапку.
- > Ослабьте крепежный винт (1) отверткой и вытяните иглу вниз.
- > Держите вышивальную иглу (2) лыской на колбе назад.
- > Вдвиньте иглу вверх до упора (3).
- > Затяните крепежный винт (1) отверткой.

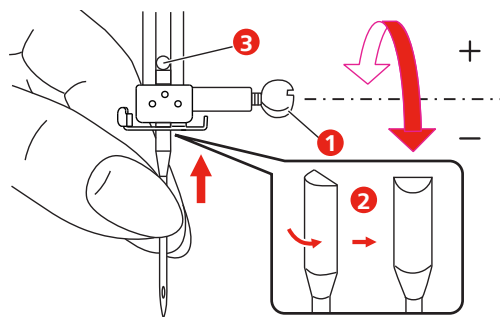

2.6 Вдевание нитки

Подготовка заправки ниток

- > Переведите иглу нажатием клавиши «Игла вверх/вниз» в верхнее положение.
- > Поднимите лапку.

Заправка верхней нитки

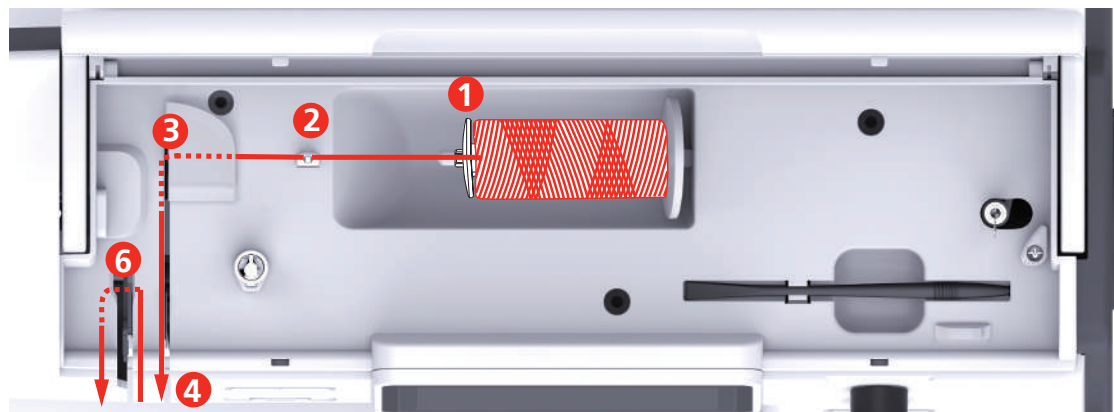

- | | | | |
|---|--------------------------|----|-----------------------|
| 1 | Нитесматывающая шайба | 7 | Направляющая |
| 2 | Нитенаправитель | 8 | Направляющая |
| 3 | Нитенаправитель | 9 | Рычажок нитевдевателя |
| 4 | Нитенатяжные шайбы | 10 | Проволочный крючок |
| 5 | Крышка нитепритягивателя | 11 | Нитеобрезатель |
| 6 | Нитепритягиватель | 12 | Нитка |

- > Насадите катушку на катушкодержатель таким образом, чтобы нитка сматывалась в направлении часовой стрелки.
- > Насадите подходящую нитесматывающую шайбу.

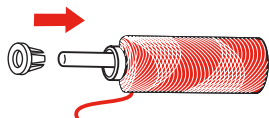

- > Проведите нитку через нитенаправитель (2).

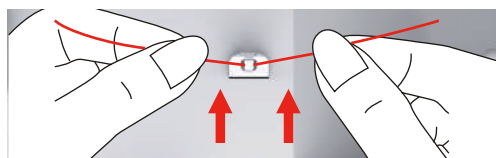

- > Проведите нитку через нитенаправитель (3).

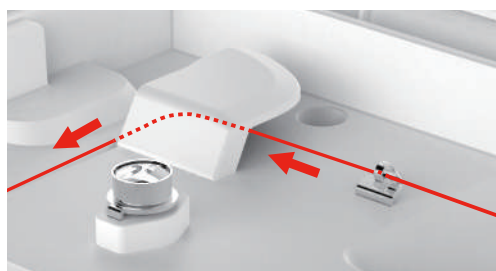

- > Уложите концы нитки вниз вдоль канала.

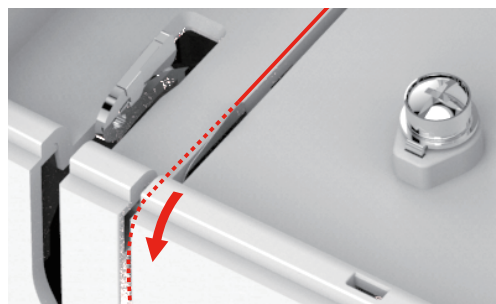

- > Протяните нитку вниз вокруг крышки нитепритягивателя.

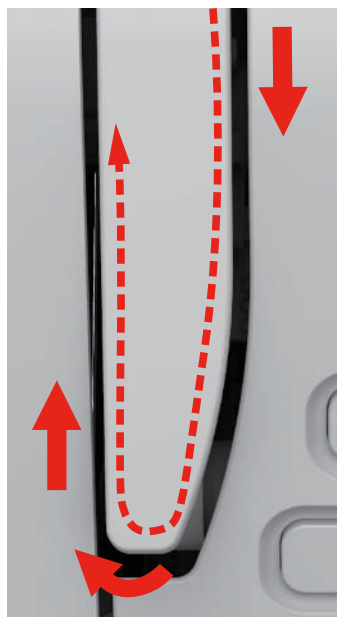

- > Протяните нитку вверх справа налево через нитепритягиватель, а потом опять вниз.

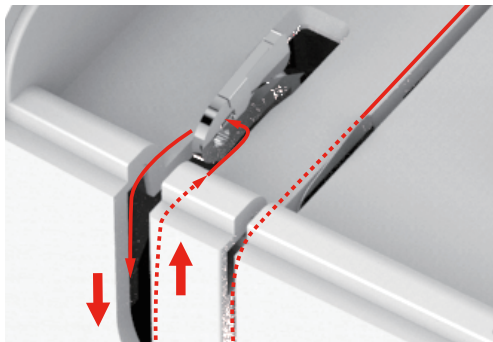

- > Протяните нитку через нитенаправители над лапкой.

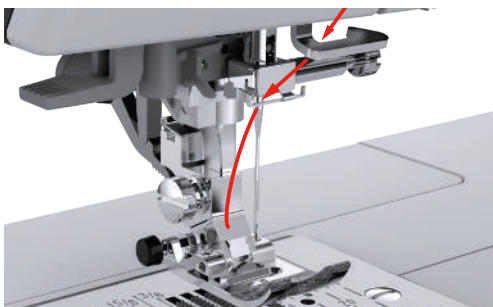

- > Отожмите рычажок нитедевателя вниз, чтобы он был зафиксирован.
 - Проволочный крючок проходит через игольное ушко.
 - Чтобы избежать повреждения нитедевателя, лапка автоматически опускается.

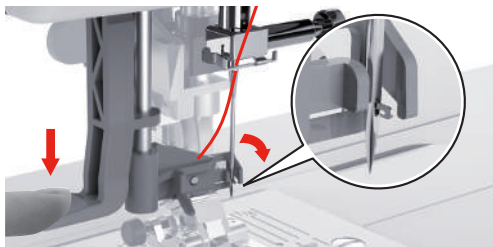

- > Обведите нитку вокруг нитенаправителя.
- > Проведите нитку перед иглой и под проволочным крючком.

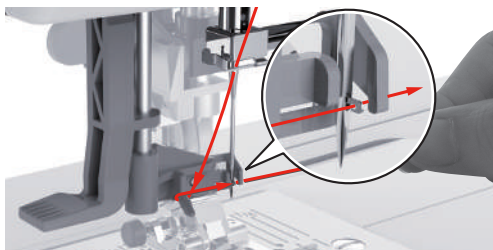

- > Чтобы обрезать лишнюю нитку, удерживайте конец нитки и осторожно проведите его над нитеобрезателем.

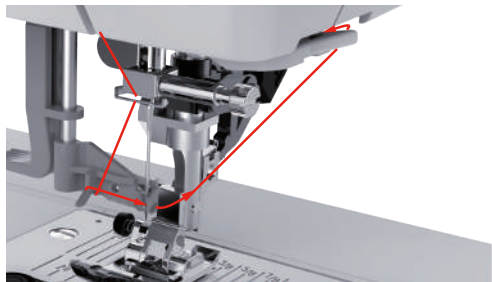
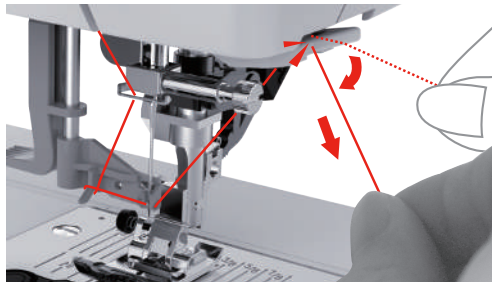

- > Чтобы заправить нитку в иголку, поднимите рычажок нитевдевателя.
 - Проволочный крючок оттягивается назад и ведет нитку через игольное ушко к петле.
- > Протяните всю нитку через игольное ушко.

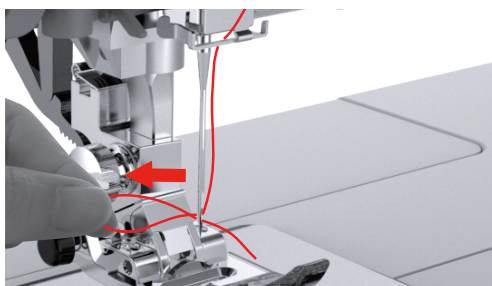

Намотка шпульной нитки

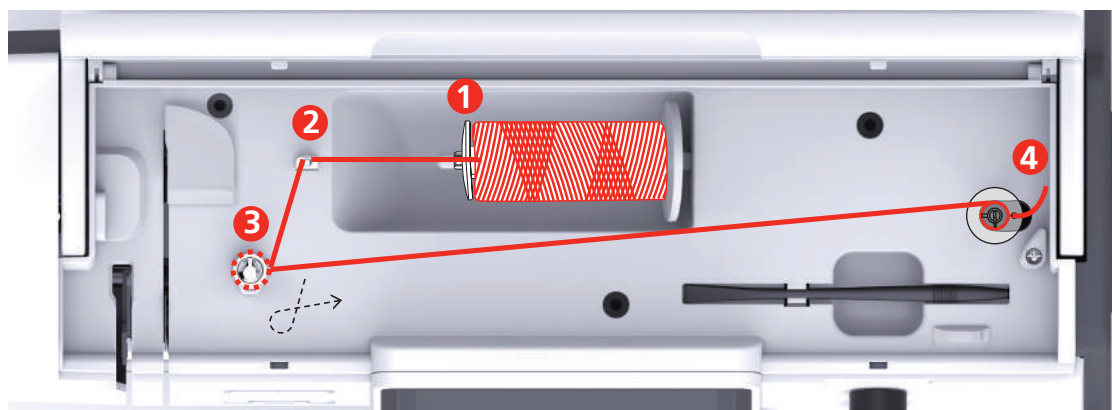

- 1 Нитесматывающая шайба
- 2 Нитенаправитель

- 3 Регулятор предварительного натяжения нити
- 4 Шпиндель моталки

- > Насадите катушку и нитесматывающую шайбу на шпиндель моталки.
- > При маленьких катушках используйте маленькую нитесматывающую шайбу.

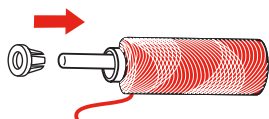

- > Чтобы избежать зависания или разрыва нитки, используйте сетку для бобин.

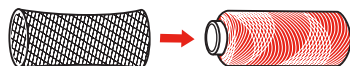

- > Проведите нитку через нитенаправитель.

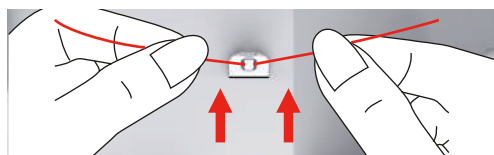

- > Обведите нитку по ходу часовой стрелки вокруг регулятора натяжения.

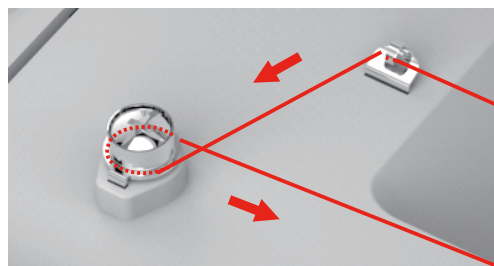

- > Протяните конец нитки через внутренние отверстия шпульки и насадите пустую шпульку на шпиндель моталки.

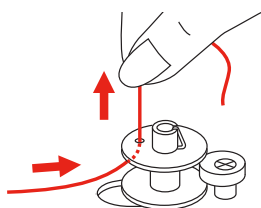

- > Перемещение шпульки в правую позицию
- > В качестве контроля мигает клавиша «Пуск/Остановка» и открывается дисплей для намотки.

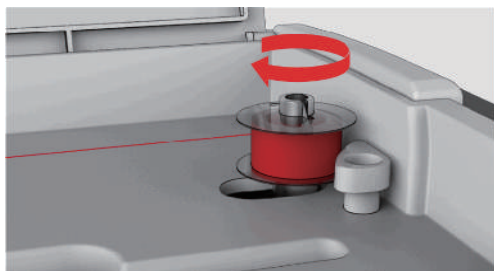

- > Удерживайте конец нитки рукой.
- > Чтобы стартовать и снова останавливать процесс намотки на несколько оборотов, нажмите клавишу «Пуск/Остановка», так чтобы нитка прочно сидела на шпулке.
- > Обрежьте конец нитки около внутреннего отверстия.

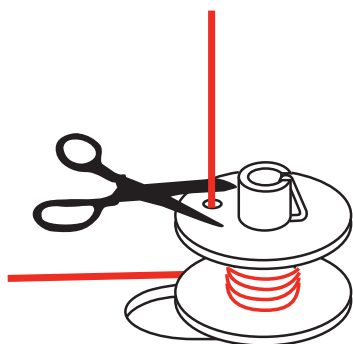

- > Чтобы продолжить процесс намотки, нажмите клавишу «Пуск/Остановка».
- > Чтобы остановить процесс намотки, нажмите клавишу «Пуск/Остановка».
- > Снимите шпульку и обрежьте нитку.

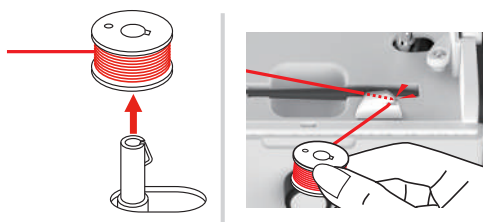

Заправка шпульной нитки

Предпосылка:

- Игла поднята.
 - Лапка поднята.
 - Машина отключена.
- > Чтобы открыть крышку моталки, сдвиньте ручку вправо.

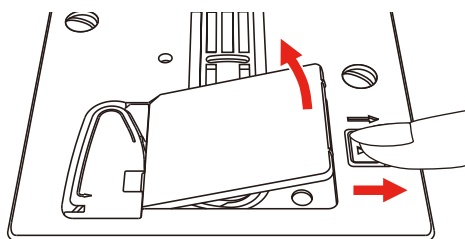

- > Насадите новую шпульку так, чтобы нитка была намотана против часовой стрелки.

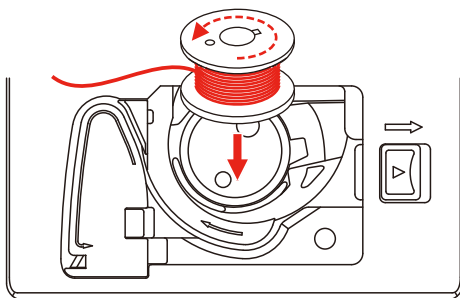

- > Затяните нитку в прорезь (1).

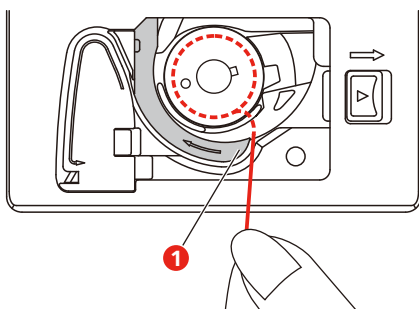

- > Слегка надавите на шпульку.
- > Чтобы затянуть нитку в нитенаправитель шпульки, следуйте маркировочным стрелкам.

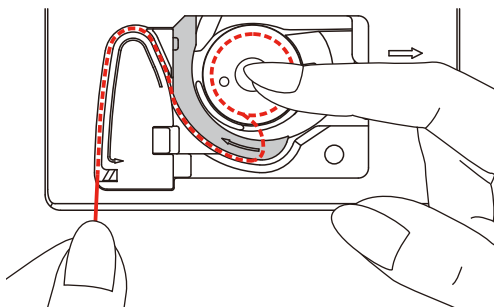

- > Чтобы обрезать лишнюю нитку, удерживайте конец нитки и осторожно проведите его над нитеобрезателем (2).

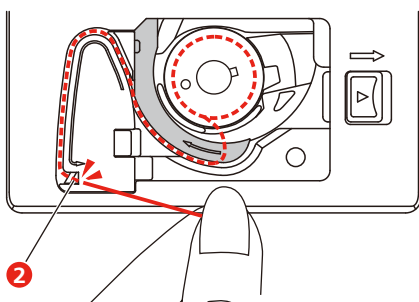

- > Закройте конвертер шпульки.

2.7 Выбор образца вышивки

Все образцы вышивки можно либо вышивать напрямую, либо изменять с помощью разных функций, предлагаемых вышивальной машиной. Все образцы вышивки можно найти в конце инструкции по эксплуатации. Кроме того, можно загружать образцы вышивки из собственной ячейки памяти или с накопителя USB (специальная принадлежность).



- > Нажмите клавишу «Home».
- > Выберите алфавит, образец вышивки или собственный образец вышивки из папки.

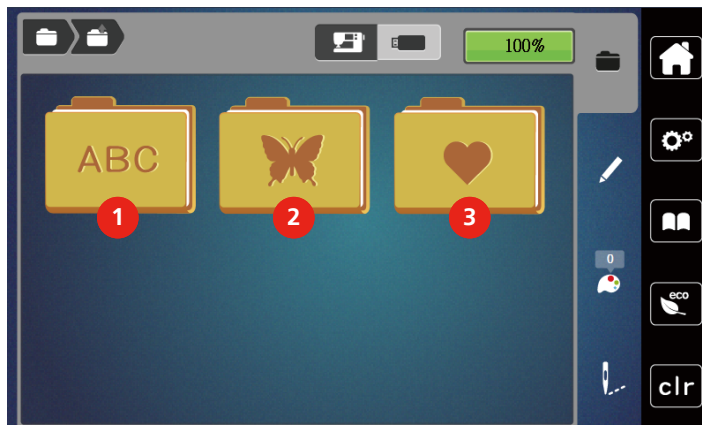

- | | | | |
|---|-----------------|---|-----------------------------|
| 1 | Алфавит | 3 | Собственные образцы вышивки |
| 2 | Образец вышивки | | |

2.8 Пяльцы

Обзор Выбор пялец

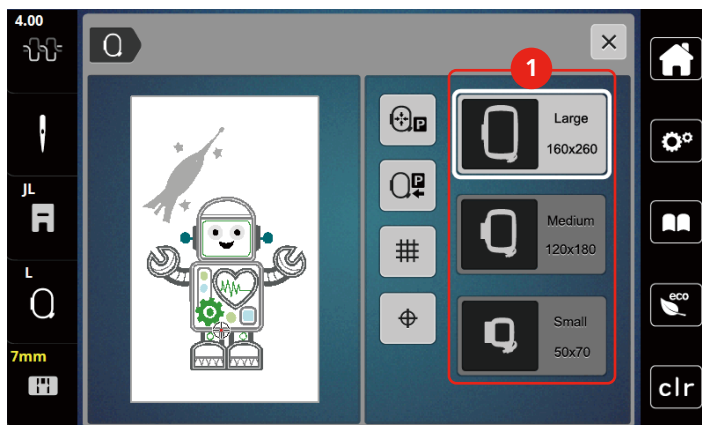

- 1 Выбор пялец

Выбор пялец

Лучший результат достигается, когда для образца вышивки выбирают минимально возможные пяльцы.

Пяльцы имеют предварительно заданный размер, который указывается.

Предпосылка:



- Образец вышивки выбран.
- > Нажмите кнопку «Индикатор пялец/Выбор пялец».
 - Будут показаны установленные в настоящий момент пяльцы.
 - Машина автоматически выбирает оптимальные пяльцы для данного размера образца вышивки.
 - Если заданных пялец нет, можно выбрать другие пяльцы.
 - Если будут установлены не соответствующие выбранным пяльцы, установленные пяльцы считаются активными и соответственно будет подогнана область вышивания..
- > Выберите нужные пяльцы.

Обрываемый стабилизатор

Стабилизатор придает вышивальному проекту больше стабильности. Обрываемый стабилизатор подходит для всех тканей и не растягивающихся материалов. Можно применять 1 или 2 слоя. Стабилизаторы имеются в продаже с различной толщиной. На крупных вышитых поверхностях стабилизатор остается под вышивальными стежками. Стабилизатор закрепляется на изнанке распыляемым клеем. После вышивания выступающий стабилизатор осторожно обрывают.

Обрезаемый стабилизатор

Стабилизатор придает вышивальному проекту больше стабильности. Обрезаемый стабилизатор подходит для всех эластичных материалов. Можно применять 1 или 2 слоя. Стабилизаторы имеются в продаже с различной толщиной. На крупных вышитых поверхностях стабилизатор остается под вышивальными стежками. Стабилизатор закрепляется на изнанке распыляемым клеем. После вышивания выступающий стабилизатор осторожно обрезают.

Использование распылителя клея

Использование распыляемого клея рекомендуется для всех растяжимых и гладких тканей и для трикотажных изделий. Он предотвращает стягивание и перекашивание ткани. Аппликации благодаря распыляемому клею точно закрепляются. Распыляемый клей во избежание загрязнения нельзя использовать вблизи машины.

- > Нанесите распыляемый клей экономно на стабилизатор с расстояния 25 – 30 см (9 – 12 дюймов).
- > Прижмите ткань и обрызганный клеем стабилизатор друг к другу без образования складок.
- > Фиксируйте мелкие детали, как например карманы или воротники, на стабилизаторе.
- > Чтобы избежать неровностей, например на махровых тканях или ватине, не натягивайте детали, а распылите клей на стабилизатор и натяните его.
- > Закрепите детали, украшаемые вышивкой.
- > Удалите остатки клея до старта машины.

Использование крахмального спрея

Крахмальный спрей придает дополнительную жесткость тонким или рыхлым тканям. Под изнаночной стороной ткани нужно всегда применять дополнительный стабилизатор.

- > Распылите крахмальный состав на ткань.
- > Хорошо просушите ткань и при необходимости прогладьте ее утюгом.

Использование приклеиваемого стабилизатора

Приклеиваемые стабилизаторы имеются в продаже с различной толщиной. Рекомендуется использовать приклеиваемые стабилизаторы, которые можно легко отделить от ткани.

Приклеиваемые стабилизаторы подходят для всех тканей, склонных к растягиванию, например, таких эластичных тканей, как трикотаж или джерси.

- > Прикрепите приклеиваемый стабилизатор к изнаночной стороне ткани горячим утюгом.

Использование самоклеющегося стабилизатора

Самоклеющиеся стабилизаторы подходят для таких тканей, как джерси и шелк, а также для вышивальных проектов, которые не растягиваются в пяльцах.

- > Растяните стабилизатор в пяльцах бумажной стороной вверх.
- > Надрежьте бумагу ножницами и удалите ее из рамки.
- > Наложите материал на клейкую основу и прижмите его.
- > Удалите клейкие остатки перед стартом машины.

Использование водорастворимой пленки



При кружевных вышивках рекомендуется растягивать в пяльцах 1 – 3 слоя водорастворимой пленки. Так как образец вышивается не на ткани, вышивка остается на стабилизаторе. Образцы нужно обязательно соединить короткими стежками, так как в противном случае отдельные образцы распадутся.

Водорастворимые пленки подходят для легких тканей, через которые просвечиваются стабилизаторы из других материалов, а также для кружевных вышивок. Пленка легко удаляется после вышивания растворением в воде. Водорастворимый стабилизатор является защитой для материалов с высоким ворсом, предотвращающей повреждение петель, например, на мажорных тканях. Это предотвращает провисание ниток и выглядывание отдельных петель.

- > Уложите стабилизатор на изнаночную сторону ткани.
- > Пленку при необходимости приклейте распыляемым клеем.
- > Лицевую сторону ворсовой ткани дополнительно укрепите подходящей прокладкой и при необходимости закрепите сметочными стежками.
- > Закрепите все слои вместе в пяльцах.
- > После вышивания растворите образец вышивки и разложите его для сушки на плоской поверхности.

Подготовка пялец

Пяльцы состоят из наружной и внутренней рамок. Каждая рамка имеет соответственный шаблон. Поле вышивания размечено квадратами с длиной стороны 1 см (0,39 дюйма). Средняя точка маркирована отверстием и скрещивающимися линиями. Нужные обозначения можно перенести на ткань.

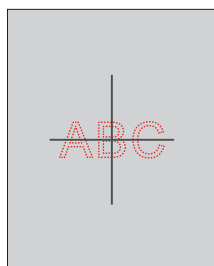

- > Ослабьте винт (1) или откройте быстрозажимное приспособление (2) на наружной штанге.
 - Если используется новый тип ткани, необходимо установить прижим, вращая винт.

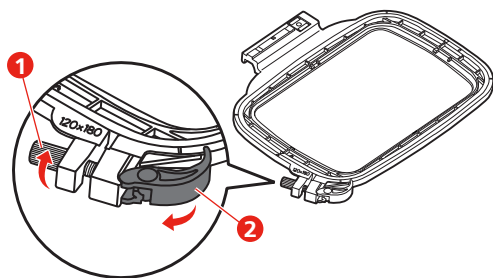

- > Выньте внутреннюю рамку.

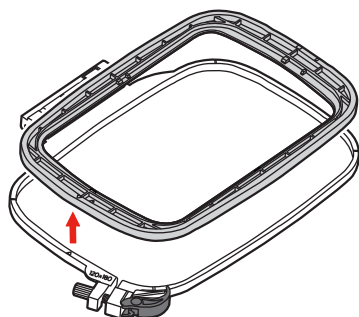

- > Вложите вышивальный шаблон (1) во внутреннюю рамку таким образом, чтобы надпись bernette находилась у передней кромки у маркировочной стрелки, зафиксируйте шаблон.

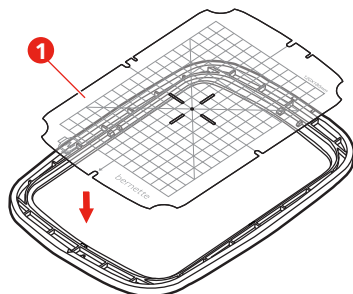

- > Уложите ткань под внутреннюю рамку так, чтобы она выступала минимум на 2 см над пальцами.
- > Среднюю точку образца вышивки совместите с серединой шаблона.
- > Наложите ткань вместе с внутренней рамкой на наружную рамку так, чтобы маркированные стрелки на обеих рамках совпали друг с другом.

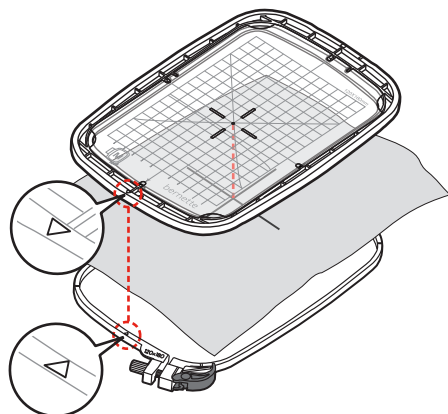

- > Вдвиньте рамки друг в друга так, чтобы не произошло смещения ткани.
- > Закрепите материал в пальцах.
- > Закройте быстрозажимное приспособление (2). При необходимости затяните винт (1).
- > Внутренняя рамка должна выступать примерно на 1 мм на нижней стороне, это предотвратит соприкосновение рамки и игольной пластины.
- > Быстрозажимное приспособление (2) служит для простой и быстрой смены тканей одного типа.
- > Вытащите вышивальный шаблон (3) из пальцев.

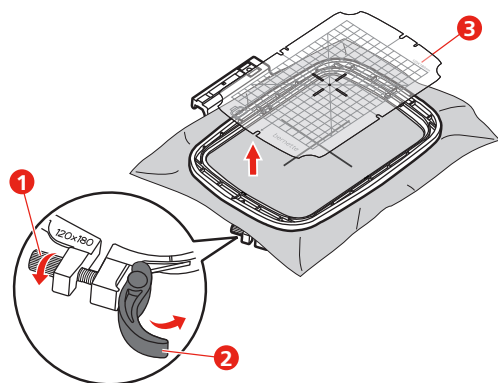

Установка пялец

- > Поднимите иглу.
- > Поднимите вышивальную лапку.
- > Заведите пяльцы под вышивальную лапку.
- > Задвиньте пяльцы в вышивальный модуль до упора.
 - Пяльцы установлены.

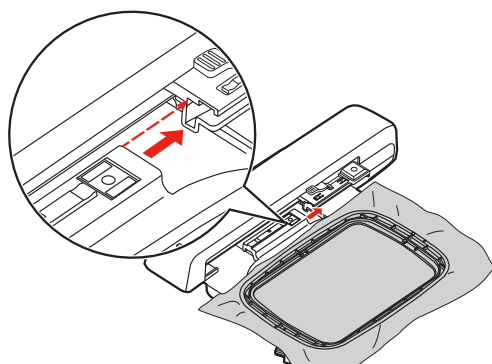

- > Чтобы снять пяльцы, задействуйте рычажок блокировки и вытяните пяльцы назад.

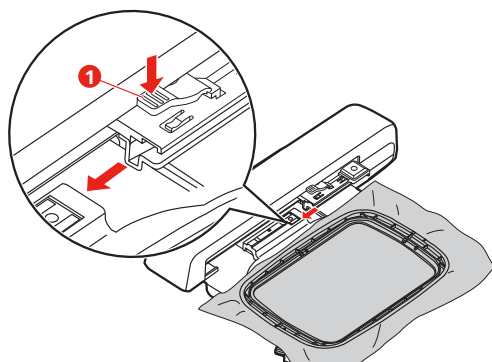

Обзор функций вышивания

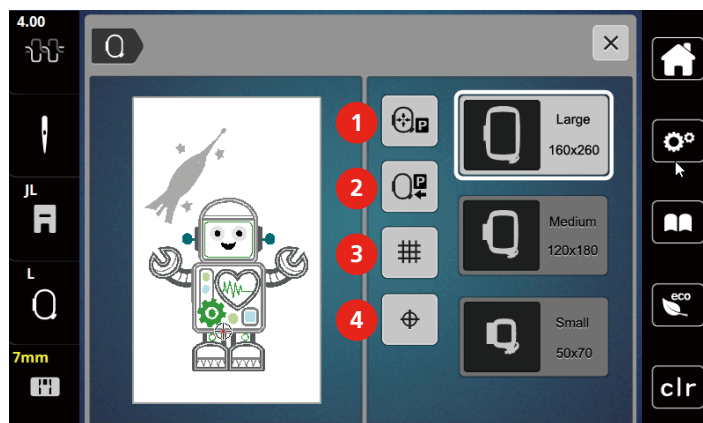

- | | | | |
|---|---------------------------------|---|----------------------------|
| 1 | Центрирование пялец к игле | 3 | Решетка включена/отключена |
| 2 | Возвращение вышивальной консоли | 4 | Середина образца вышивки |

Выбор середины образца вышивки

Пяльцы перемещаются таким образом, что игла установится точно над средней точкой образца или над началом образца.



- > Нажмите клавишу «Индикатор пялец/Выбор пялец».



- > Нажмите клавишу «Середина образца вышивки», чтобы расположить пяльцы таким образом, чтобы игла находилась точно над серединой образца вышивки.
- > Нажмите повторно клавишу «Середина образца вышивки», чтобы расположить пяльцы таким образом, чтобы игла находилась точно над началом образца.

Центрирование пялец к игле

Перемещение пялец облегчает заправку верхней нитки, если игла находится вблизи от пялец.



- > Нажмите кнопку «Индикатор пялец/Выбор пялец».



- > Чтобы переместить пяльцы в середину, нажмите клавишу «Центрирование пялец к игле».
- > Заправьте игольную нитку.



- > Чтобы вернуть пяльцы в предыдущее положение, нажмите кнопку «Start/Stop».

Возвращение вышивальной консоли

Для хранения вышивального модуля можно позиционировать вышивальную консоль.



- > Нажмите кнопку «Индикатор палец/Выбор палец».
- > Снимите пальцы.



- > Чтобы переместить вышивальную консоль горизонтально влево, нажмите клавишу «Возвращение вышивальной консоли».



- > Чтобы вернуть вышивальную консоль в предыдущее положение, нажмите кнопку «Start/Stop».

Решетка включена/отключена

Благодаря тому, что видны середина палец и разграфленные в клетку вспомогательные линии, можно лучше разместить образец вышивки.



- > Нажмите кнопку «Индикатор палец/Выбор палец».



- > Чтобы показать на дисплее середину палец, нажмите клавишу «Решетка включена/отключена».
- > Чтобы показать разграфленные вспомогательные линии, повторно нажмите клавишу «Решетка включена/отключена».
- > Чтобы отключить изображение середины палец и разграфленных вспомогательных линий, повторно нажмите клавишу «Решетка включена/отключена».

3 Программа Setup

3.1 Настройки по вышиванию

Регулировка натяжения верхней нитки

Изменения натяжения верхней нитки в программе Setup оказывают влияние на все вышивальные образцы.



> Нажмите клавишу «Программа Setup».



> Нажмите кнопку «Настройки по вышиванию».



> Нажмите кнопку «Изменение натяжения верхней нитки».

> Перемещайте движок стилусом или пальцем или нажимайте кнопки «+» или «-», чтобы изменить натяжение верхней нитки.

Установка максимальной скорости вышивания

С помощью этой функции можно уменьшить максимальную скорость.



> Нажмите клавишу «Программа Setup».



> Нажмите кнопку «Настройки по вышиванию».



> Нажмите кнопку «Изменение максимальной скорости».

> Перемещайте движок стилусом или пальцем или нажимайте кнопки «+» или «-», чтобы изменить максимальную скорость.

Калибровка вышивальных пялец

Калибровка пялец это установка иглы в середине пялец.

Предпосылка:

- Вышивальный модуль подсоединен, а пяльцы встроены с соответствующим вышивальным шаблоном.



> Нажмите клавишу «Программа Setup».



> Нажмите кнопку «Настройки по вышиванию».



> Нажмите кнопку «Калибровка пялец».

– Машина распознает пяльцы автоматически и перемещается в середину пялец.

- > Установите иглу с помощью стрелок на экране точно в середину и подтвердите это.

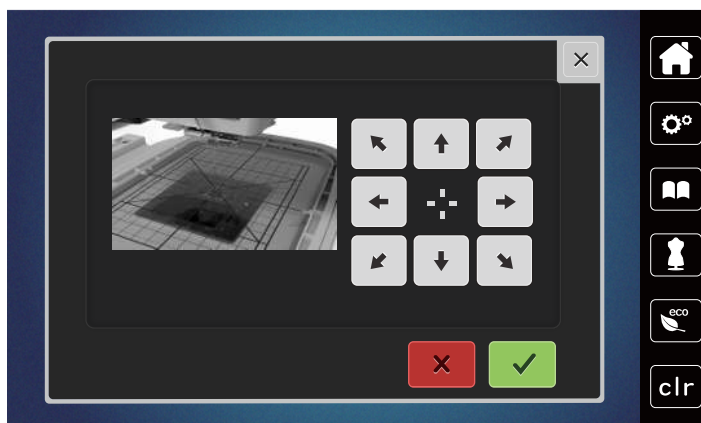

Отключение закрепки



- > Нажмите клавишу «Программа Setup».



- > Нажмите кнопку «Настройки по вышиванию».



- > Нажмите кнопку «Закрепка включена/отключена».
- > Чтобы отключить закрепительные стежки, нажмите на выключатель в левой нижней части.
 - Закрепительные стежки не будут выполнены и нижнюю нитку нужно будет достать руками и удерживать в начале вышивания.
- > Чтобы включить закрепительные стежки, нажмите повторно на выключатель.

Установка обрезки нити



- > Нажмите клавишу «Программа Setup».



- > Нажмите кнопку «Настройки по вышиванию».



- > Нажмите кнопку «Установки обрезки ниток».



- > Чтобы отключить автоматическую обрезку ниток перед сменой ниток, нажмите на выключатель в верхней части дисплея (1).
- > Чтобы включить автоматическую обрезку ниток перед сменой ниток, нажмите повторно на выключатель в верхней части дисплея (1).
- > Чтобы деактивировать ручную обрезку ниток после вышивания, нажмите на выключатель в нижней части дисплея (2).
 - Машина не останавливается для обрезки ниток.
- > Чтобы активировать ручную обрезку ниток после вышивания, нажмите на выключатель в нижней части дисплея (2).
 - Машина остановится после примерно 7 стежков.

- > Обрежьте остатки ниток ножницами.

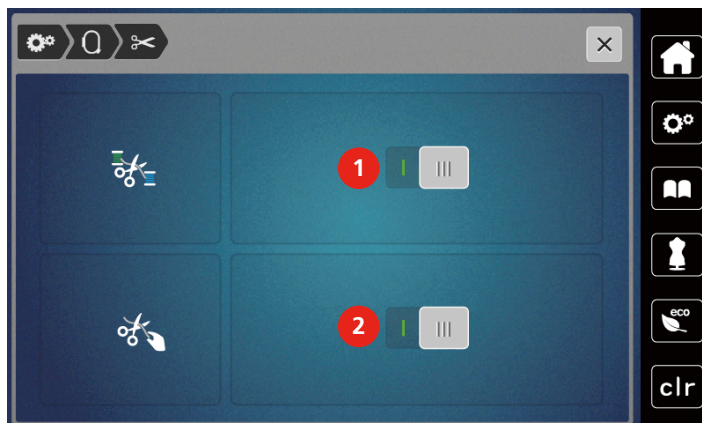

Установка высоты лапки



- > Нажмите клавишу «Программа Setup».



- > Нажмите кнопку «Настройки по вышиванию».



- > Нажмите клавишу «Установка высоты лапки».
- > Чтобы установить расстояние между вышивальной лапкой и игольной пластиной, вращайте «Многофункциональную клавишу вверху» или «Многофункциональную клавишу внизу» или нажимайте на клавиши «-» или «+».

3.2 Выбор собственных установок



- > Нажмите клавишу «Программа Setup».



- > Нажмите кнопку «Собственные установки».
- > Выберите нужный цвет дисплея.

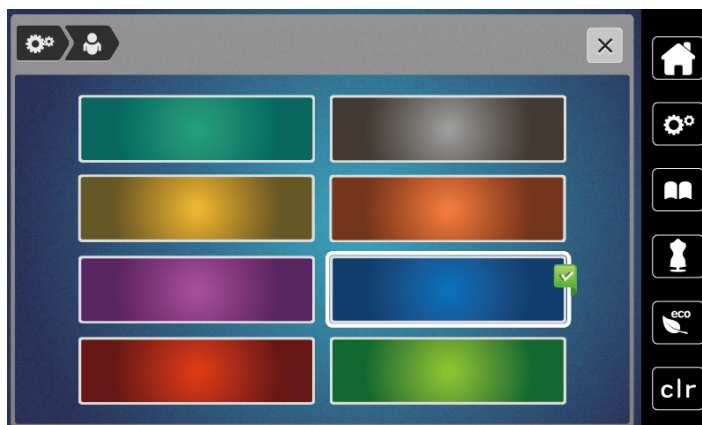

3.3 Функции контроля

Установка контроля игольной нитки



> Нажмите клавишу «Программа Setup».



> Нажмите клавишу «Установки контроля».



> Нажмите выключатель в верхней части дисплея, чтобы отключить контроль игольной нитки.
> Нажмите повторно на выключатель, чтобы включить контроль игольной нитки.

Установка контроля шпульной нитки



> Нажмите клавишу «Программа Setup».



> Нажмите клавишу «Установки контроля».



> Нажмите выключатель в нижней части дисплея, чтобы отключить контроль шпульной нитки.
> Нажмите повторно на выключатель, чтобы включить контроль шпульной нитки.

3.4 Включение/отключение звукового сигнала



> Нажмите клавишу «Программа Setup».



> Чтобы отключить все звуковые сигналы, нажмите клавишу «Включение/отключение звукового сигнала».
> Чтобы включить все звуковые сигналы, нажмите повторно клавишу «Включение/отключение звукового сигнала».

3.5 Установки машины

Настройка яркости дисплея

Яркость дисплея можно настраивать по собственным потребностям.



> Нажмите клавишу «Программа Setup».



> Нажмите клавишу «Настройки машины».



> Нажмите клавишу «Настройка яркости».
> Перемещайте движок в верхней части дисплея стилусом или пальцем или нажимайте кнопки «+» или «-», чтобы изменить яркость дисплея.

Калибровка экрана

Дальнейшую информацию по этой теме Вы найдете в главе Приложение в пункте Устранение неполадок в конце инструкции по эксплуатации.



> Нажмите клавишу «Программа Setup».



> Нажмите клавишу «Настройки машины».



> Нажмите клавишу «Калибровка экрана».
> Нажмите на крестики по очереди стилусом.

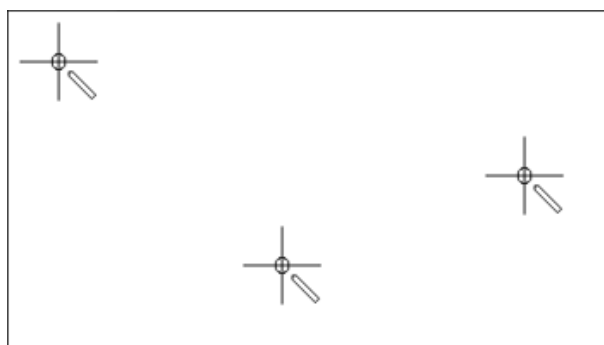

Восстановление базовых установок

ВНИМАНИЕ: Эта функция удаляет все индивидуальные установки.



> Нажмите кнопку «Программа Setup».



> Нажмите клавишу «Настройки машины».



> Нажмите клавишу «Базовые установки».



> Нажмите кнопку «Базовые установки Вышивание».



> Нажмите кнопку «Подтвердить» и заново стартуйте машину, чтобы восстановить все базовые установки.

Актуализация встроенной программы машины

Актуальную встроенную программу машины и подробную пошаговую инструкцию по процессу актуализации можно загрузить на сайте www.mybernette.com. Как правило, при обновлении встроенной программы персональные данные и установки автоматически перенимаются.

ВНИМАНИЕ

Слишком рано удаляется флеш-накопитель USB (специальная принадлежность)

Встроенная программа машины не актуализируется, машиной пользоваться нельзя.

> Удаляйте флеш-накопитель USB (специальная принадлежность) только после того, как успешно завершится процесс актуализации.

> Вставьте в гнездо USB машины флеш-накопитель USB (специальная принадлежность) в формате FAT32 с новой версией ПО.



> Нажмите клавишу «Программа Setup».



> Нажмите клавишу «Настройки машины».



> Нажмите клавишу «Версия встроенной программы машины».

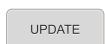

> Чтобы начать актуализацию встроенной программы машины, нажмите клавишу «Обновление».

Проверка версии ПО

Будет показана версия ПО машины.



> Нажмите клавишу «Программа Setup».



> Нажмите клавишу «Настройки машины».



> Нажмите клавишу «Версия встроенной программы машины».

Проверка общего количества стежков

Показывается общее число стежков машины, а также число стежков, начиная с последнего проведенного специалистом техосмотра.



> Нажмите клавишу «Программа Setup».



> Нажмите клавишу «Настройки машины».



> Нажмите клавишу «Версия встроенной программы машины».

Выбор языка

Интерфейс пользователя можно переводить на нужный язык по желанию клиента.



> Нажмите клавишу «Программа Setup».



> Нажмите клавишу «Настройки машины».



> Нажмите кнопку «Выбор языка».
> Выберите язык.

4 Системные установки

4.1 Вызов учебной программы

Учебная программа Tutorial дает информацию и разъяснения по различным областям вышивания.



- > Нажмите кнопку «Учебная программа Tutorial».
- > Выберите нужную тему, чтобы получить информацию.

4.2 Использование режима Eco

При длительном прерывании работы машина может перейти в режим экономии. На дисплее нельзя ничего выбрать, а машина не может быть включена.



- > Нажмите клавишу «Режим eco».
 - Дисплей выключается. Расход энергии уменьшается и отключается подсветка.

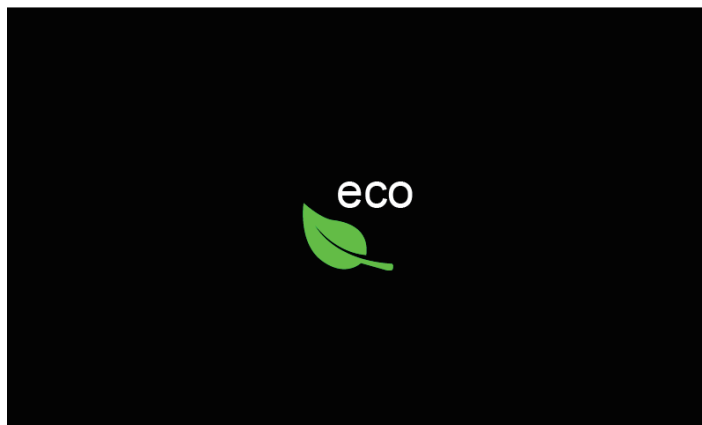

- > Нажмите на «Режим eco» на дисплее.
 - Машина вновь готова к эксплуатации.

4.3 Кнопкой «clr» отменяются все изменения

Все изменения образцов можно вернуть к базовым установкам. Исключением являются образцы, сохраненные в собственной ячейке памяти и функции контроля.



- > Нажмите кнопку «clr».

5 Креативное вышивание

5.1 Обзор Вышивание

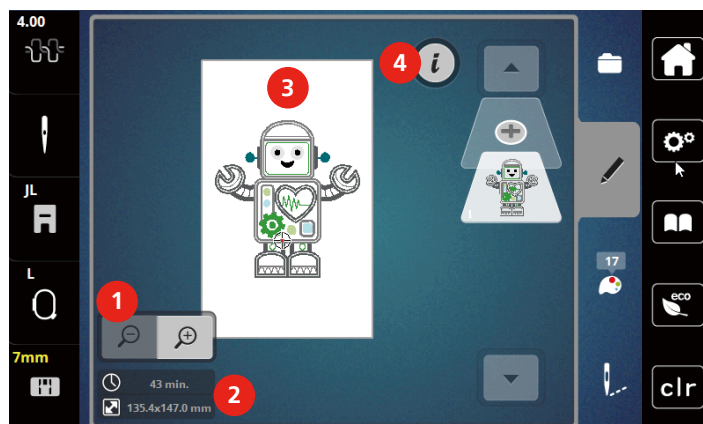

- | | | | |
|---|--|---|-----------------------|
| 1 | Увеличение, уменьшение и перемещение изображения образца вышивки | 3 | Поверхность вышивания |
| 2 | Время вышивания/Размер образца вышивки в мм | 4 | «i» |

5.2 Выбор и замена образца вышивки



- > Нажмите клавишу «Выбор».



- > Нажмите клавишу «Загрузка образца вышивки».
- > Выберите новый образец вышивки.

5.3 Контроль времени вышивания и размеров образца вышивки

В меню выбора «Обработка» слева (1) будет указано ориентировочное время вышивания в минутах, а также ширина и высота образца вышивки в миллиметрах.

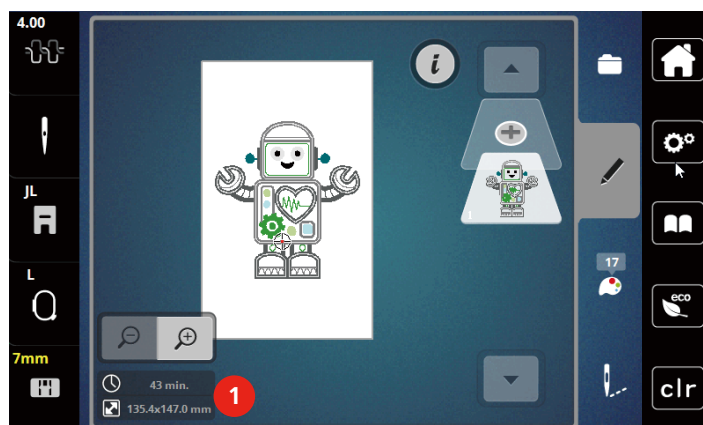

5.4 Регулятор скорости

Регулятором скорости можно плавно регулировать скорость.

- > Перемещайте регулятор скорости влево, чтобы уменьшить скорость.
- > Перемещайте регулятор скорости вправо, чтобы увеличить скорость.

5.5 Обработка образца вышивки

Обзор Обработка образца вышивки

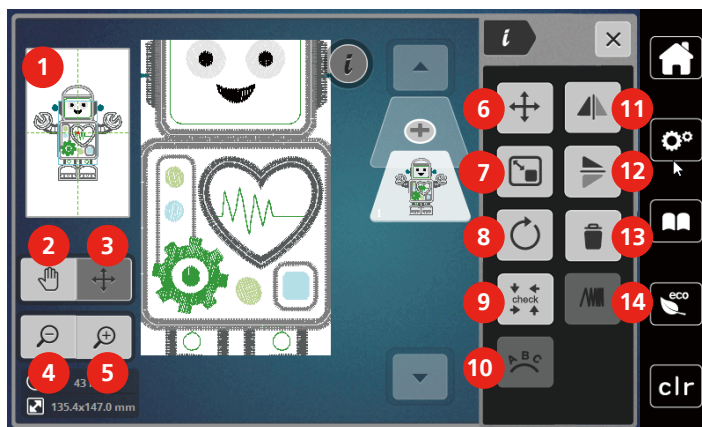

- | | |
|--|--|
| 1 Предварительный просмотр всего | 8 Вращение образца вышивки |
| 2 Перемещение изображения | 9 Контроль размера образца вышивки |
| 3 Перемещение изображения образца вышивки | 10 Наклон текста |
| 4 Уменьшение изображения | 11 Зеркальное отображение влево/вправо |
| 5 Увеличение изображения | 12 Зеркальное отображение вверх/вниз |
| 6 Перемещение образца вышивки | 13 Удаление |
| 7 Пропорциональное изменение образца вышивки | 14 Изменение плотности вышивального стежка |

Увеличение изображения образца вышивки

Изображение образца вышивки можно увеличивать. Кроме этого, можно изменять изображение без или с изменением позиции вышивки.



- > Выберите образец вышивки.
- > Чтобы обработать изображение образца вышивки, нажмите кнопку «Увеличение изображения».



- > Чтобы увеличивать изображение образца вышивки пошагово, нажимайте кнопку «Увеличение изображения» от 1 до 9 раз.



- > Чтобы вернуться в режим обработки, нажимайте кнопку «Уменьшение изображения» от 1 до 9 раз.

Уменьшение изображения образца вышивки

Изображение образца вышивки можно уменьшать. Кроме этого, можно изменять изображение без или с изменением позиции вышивки.



- > Выберите образец вышивки.
- > Чтобы увеличить изображение образца вышивки, нажмите кнопку «Увеличение изображения».



- > Чтобы уменьшать увеличенное изображение образца вышивки пошагово, нажимайте кнопку «Уменьшение изображения» от 1 до 9 раз.

Перемещение изображения образца вышивки

Изображение образца вышивки можно перемещать. Образец при этом не изменяется.

> Выберите образец вышивки.



> Чтобы обработать изображение образца вышивки, нажмите кнопку «Увеличение изображения».



> Нажмите клавишу «Перемещение изображения».

– Клавиша станет темно-серой.

> Измените изображение образца вышивки.

– Позиция вышивки не изменится.



> Чтобы вернуться к предыдущему изображению, нажмите клавишу «Уменьшение изображения».

Перемещение образца вышивки в увеличенном изображении

Изображение образца вышивки можно перемещать, изменяя позицию вышивки.

> Выберите образец вышивки.



> Чтобы активировать клавишу «Перемещение образца», нажмите клавишу «Увеличение изображения».



> Нажмите клавишу «Перемещение образца».

– Клавиша станет темно-серой.

> Перемещайте образец вышивки стилусом или пальцем.

– Образец вышивки будет перемещаться.



> Чтобы вернуться к предыдущему изображению, повторно нажмите клавишу «Уменьшение изображения».

Перемещение образца вышивки

- > Выберите образец вышивки.
- > Нажмите клавишу «i».



- > Нажмите клавишу «Перемещение образца».
- > Чтобы переместить образец вышивки в поперечном направлении (горизонтально), вращайте «Многофункциональную клавишу вверх».
- > Чтобы переместить образец вышивки в продольном направлении (вертикально), вращайте «Многофункциональную клавишу вниз» или нажмите на образец вышивки, держите его нажатым и свободно перемещайте.
 - Перемещение будет показано в желтых рамках.

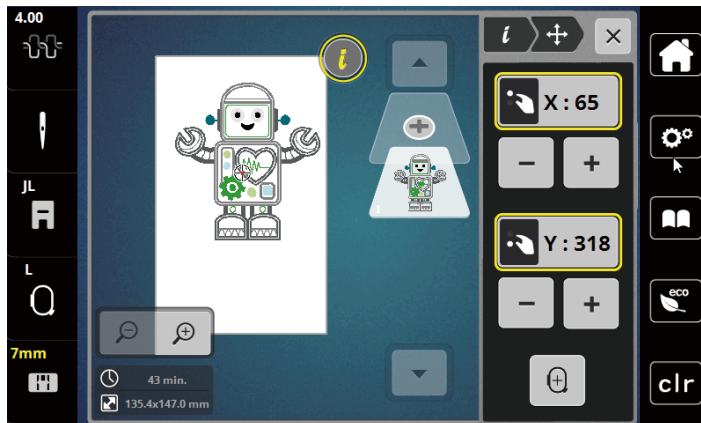

- > Нажмите клавишу «Середина образца вышивки».
 - Образец вышивки перемещается в середину пялец.

Вращение образца вышивки

- > Выберите образец вышивки.
- > Нажмите клавишу «i».



- > Нажмите клавишу «Вращение образца вышивки».
- > Чтобы повернуть образец вышивки по часовой стрелке, вращайте «Многофункциональную клавишу вверх» или «Многофункциональную клавишу вниз» направо или нажмите клавишу «+».
- > «Чтобы повернуть образец вышивки против часовой стрелки, вращайте Многофункциональную клавишу вверх» или «Многофункциональную клавишу вниз» налево или нажмите клавишу «-».



- > Чтобы поворачивать образец вышивки шагами в 90°, нажмите клавишу «Поворот образца вышивки +90°».

Пропорциональное изменение размеров образца вышивки

Изменение ограничено до +/- 20%.

- > Выберите образец вышивки.
- > Нажмите клавишу «i».





- > Нажмите клавишу «Пропорциональное изменение размеров образца вышивки».
- > Чтобы пропорционально увеличить образец вышивки, вращайте «Многофункциональную клавишу вверх» или «Многофункциональную клавишу вниз» направо или нажмите клавишу «+».
- > Чтобы пропорционально уменьшить образец вышивки, вращайте «Многофункциональную клавишу вверх» или «Многофункциональную клавишу вниз» налево или нажмите клавишу «-».

Зеркальный поворот образца вышивки

Образцы вышивки можно зеркально поворачивать как вертикально, так и горизонтально.



- > Выберите образец вышивки.
- > Нажмите клавишу «i».



- > Чтобы зеркально повернуть образец вышивки в поперечном направлении (вертикально/горизонтально), нажмите клавишу «Зеркальный поворот влево/вправо».



- > Чтобы зеркально повернуть образец вышивки в продольном направлении (горизонтально/вертикально), нажмите клавишу «Зеркальный поворот вверх/вниз».

Контроль размера и позиции образца вышивки

Можно проверить, подходит ли образец вышивки к выбранной позиции ткани.



- > Выберите образец вышивки.
- > Нажмите клавишу «i».



- > Нажмите кнопку «Контроль размера образца вышивки».
 - Пальцы перемещаются до тех пор, пока игла не окажется в позиции, изображенной на дисплее.
 - Если образец вышивки все еще неверно расположен, можно изменить его позицию «Многофункциональными клавишами вверх/вниз» и заново проверить все позиции образца вышивки.

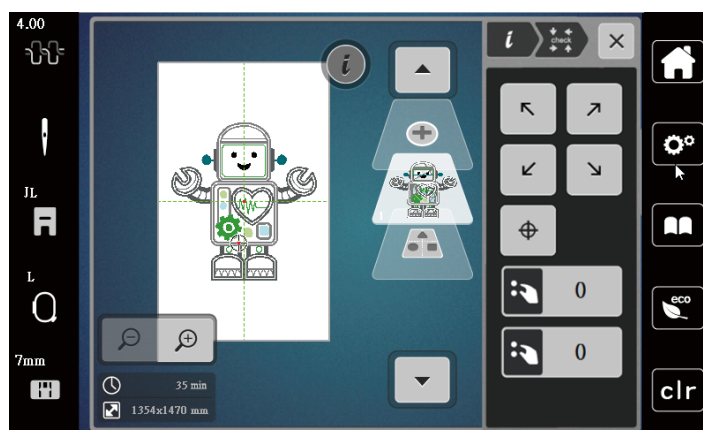

- > Чтобы переместить иглу в середину образца вышивки, нажмите клавишу «Середина образца вышивки».
- > Чтобы переместить образец вышивки в поперечном направлении (горизонтально), вращайте «Многофункциональную клавишу вверх».
- > Чтобы переместить образец вышивки в продольном направлении (вертикально), вращайте «Многофункциональную клавишу вниз».

Удаление образца вышивки

Активный образец вышивки удаляется.



- > Выберите образец вышивки.
- > Нажмите клавишу «i».



- > Нажмите клавишу «Удаление».



- > Нажмите кнопку «Подтвердить», чтобы удалить образец вышивки.

5.6 Создание надписи

Обзор вышивальных алфавитов

| Образец вышивки | Название |
|-----------------|--------------------------|
| ABC | Swiss Block |
| A B C | Swiss Block вертикальный |
| ABC | Childs Play |
| A B C | Childs Play вертикальный |
| ABC | Victoria |
| ABC | Anniversary |

Создание слов/предложений

Надпись можно располагать в пределах пялец как угодно. Если образец вышивки будет расположен вне пялец, пальцы на дисплее будут показаны в красной рамке. С помощью выбора пялец можно проверить, можно ли вышить образец с другими пальцами. Если надпись не уместается в пяльцах, можно, например, скомбинировать отдельные слова друг с другом и расположить их друг под другом, что показано на следующем примере.



- > Выберите папку «Алфавиты».
- > Выберите шрифт.
- > Введите текст «Made to».
- > Нажмите кнопку (1) (стандартная установка), чтобы использовать заглавные буквы.
- > Чтобы использовать строчные буквы, нажмите кнопку (2).
- > Чтобы использовать числа и математические символы, нажмите кнопку (3).

- > Чтобы использовать служебные символы, нажмите кнопку (4).



- > Чтобы удалять отдельные буквы введенного текста, нажмите кнопку «DEL».



- > Чтобы перенять текст, нажмите кнопку «Подтвердить».



- > Нажмите кнопку «Индикатор палец/Выбор палец».
- > Выберите палец.
- > Чтобы вернуться в режим обработки, нажмите повторно кнопку «Индикатор палец/Выбор палец».

Обработка слов/предложений



- > Нажмите клавишу «i».



- > Нажмите клавишу «Вращение образца вышивки».



- > Чтобы повернуть текст на 90°, нажмите клавишу «+90».
- > Нажмите кнопку «i» (1).



- > Нажмите клавишу «Перемещение образца».
- > Чтобы переместить образец вышивки в поперечном направлении (горизонтально), вращайте «Многофункциональную клавишу вверх» или нажмите клавиши «+»/«-».
- > Чтобы переместить образец вышивки в продольном направлении (вертикально), вращайте «Многофункциональную клавишу вниз» или нажмите клавиши «+»/«-».





- > Нажмите кнопку «Добавление образца вышивки».
- > Задайте текст «create» и поверните.



- > Нажмите кнопку «Индикатор палец/Выбор палец».



- > Чтобы можно было точнее расположить строчки текста, нажмите клавишу «Решетка включена/отключена».

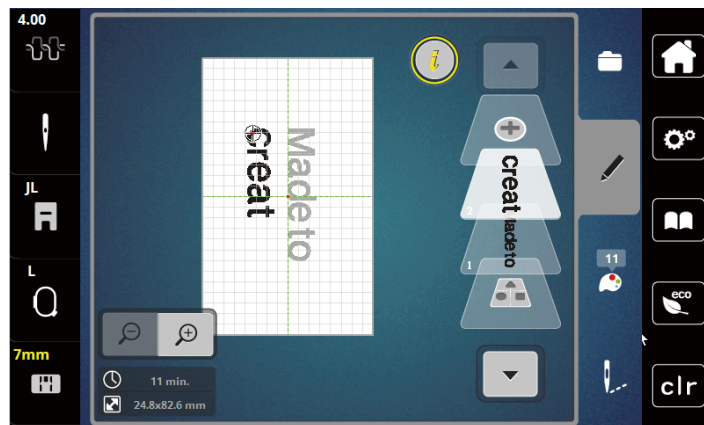

Наклон текста

Можно создавать тексты в форме дуги. Эту функцию можно устанавливать только для алфавитов.

- > Выберите алфавитный образец вышивки.
- > Нажмите клавишу «i».



- > Нажмите клавишу «Наклон текста».
- > Чтобы изменить расстояние между знаками миллиметровыми шагами, вращайте «Многофункциональную клавишу вверх» или нажмите клавиши «+»/«-».
- > Чтобы наклонить надпись вверх или вниз, вращайте «Многофункциональную клавишу вниз» влево или вправо или нажмите клавиши «+»/«-».

Изменение плотности вышивального стежка

- > Выберите образец вышивки. Эту функцию можно устанавливать только для алфавитов.
- > Выберите алфавитный образец вышивки.
- > Нажмите клавишу «i».



- > Нажмите клавишу «Изменение плотности образца вышивки».
- > Чтобы установить нужную плотность вышивки, коснитесь клавиши с процентом.

5.7 Комбинирование образцов вышивки

Комбинирование образцов вышивки

- > Выберите образец вышивки.
- > Нажмите кнопку «Добавление образца вышивки» (1).
- > Выберите следующий образец вышивки.



- > Чтобы выбрать целый образец вышивки, нажмите клавишу «Выбор комбинации вышивальных образцов».
- Размер комбинации вышивальных образцов изменить нельзя.

Удаление отдельного образца вышивки

- > Выберите образец вышивки, который нужно удалить.
- > Нажмите клавишу «i».



- > Нажмите клавишу «Удаление».



- > Нажмите клавишу «Подтвердить».



5.8 Смена цвета образца вышивки

Обзор изменения цветов

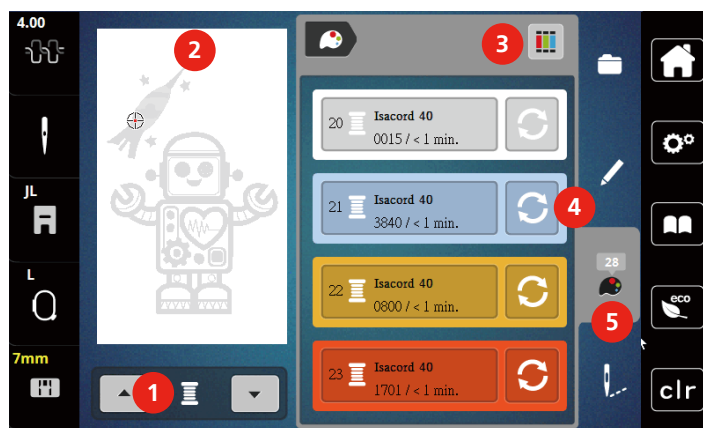

- | | | | |
|---|---|---|---------------------|
| 1 | Цвета образцов вышивки | 4 | Изменение цвета |
| 2 | Предварительный просмотр выбранных цветов | 5 | Информация о цветах |
| 3 | Указание марки ниток | | |

Изменение цветов

- > Выберите образец вышивки.
- > Нажмите кнопку «Информация о цветах».
- > Нажмите кнопку «Изменение цвета» рядом с цветом, который нужно изменить.
- > Изменение цветов поиском по теме.
 - Чтобы показать другие марки ниток, коснитесь клавиши «Прокрутка» (6) в верхней правой части дисплея.
- > Чтобы выбрать цвет заданием номера цвета, нажмите кнопку «Выбор цвета номером» (7).
- > Чтобы показать другие цвета, коснитесь клавиши «Прокрутка» (8) в нижней правой части дисплея.
- > Выберите нужный цвет.



Изменение марки ниток



- > Выберите образец вышивки.
- > Нажмите кнопку «Информация о цветах».



- > Нажмите кнопку «Указание марки ниток».



- > Чтобы просмотреть другие марки ниток, нажмите клавишу «Прокрутка» (1).



- > Выберите марку ниток и нажмите клавишу «Подтвердить».
- Все цвета ниток выбранного образца вышивки изменятся в выбранную марку ниток.

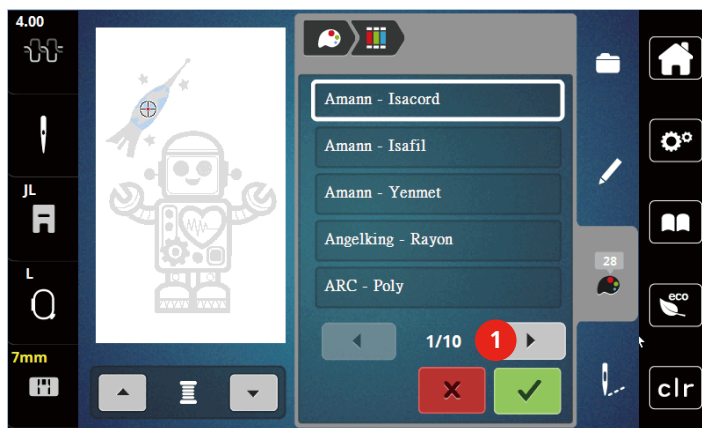

5.9 Вышивание образца

Обзор меню вышивания

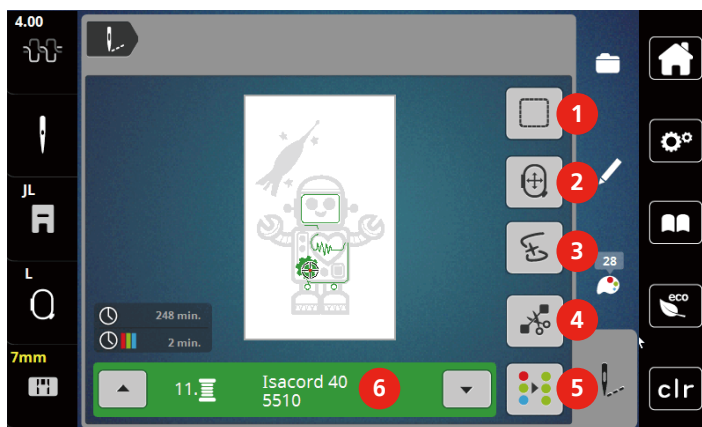

- | | | | |
|---|---------------------------------------|---|--|
| 1 | Сметывание | 4 | Обрезка стежков перехода |
| 2 | Перемещение пялец | 5 | Включение/отключение многоцветного образца вышивки |
| 3 | Контроль последовательности вышивания | 6 | Индикатор цвета |

Добавление сметочных стежков

Сметочные стежки можно прошить вдоль пялец или образца вышивки. Это придаст ткани и стабилизатору дополнительную связь.

- > Выберите образец вышивки.
- > Нажмите кнопку «Вышивание».



- > Нажмите клавишу «Сметывание», чтобы вышить сметочные стежки вдоль образца вышивки.
- > Нажмите повторно клавишу «Сметывание», чтобы отключить сметочные стежки.



Перемещение пялец

Если вышивальный проект настолько велик, что необходимо повторное растягивание в пяльцах, можно еще раз переместить образец вышивки.

- > Выберите образец вышивки.
- > Нажмите кнопку «Вышивание».



- > Нажмите клавишу «Перемещение пялец».
- > Чтобы переместить пяльцы в поперечном направлении (горизонтально), вращайте «Многофункциональную клавишу вверх».
- > Чтобы переместить пяльцы в продольном направлении (вертикально), вращайте «Многофункциональную клавишу вниз».



Контроль последовательности вышивания при обрыве нитки

Если нитка рвется, можно заново расположить иглу в образце вышивки с помощью функции контроля последовательности вышивания.

- > Выберите образец вышивки.
- > Нажмите кнопку «Вышивание».



- > Нажмите клавишу «Контроль последовательности вышивания при разрыве нитки».
 - В левой части дисплея будет показан компактный вид образца вышивки. На правой стороне образец вышивки представлен в увеличенном виде.



– Новое позиционирование через компактный вид

- > Выберите нужную позицию в общем обзоре (1) (2) стилусом или пальцем.
 - Новое позиционирование через меню стежков

- > Выберите балки на дисплее (3) (4) стилусом или пальцем

– Новое позиционирование через многофункциональные клавиши

- > Чтобы перемещать пяльцы стежок за стежком, вращайте «Многофункциональную клавишу вверх».
- > Чтобы перемещать пяльцы крупными шагами, вращайте «Многофункциональную клавишу вниз».

– Новое позиционирование через лупу



- > Чтобы выбрать нужный стежок введением, нажмите клавишу «Лупа».

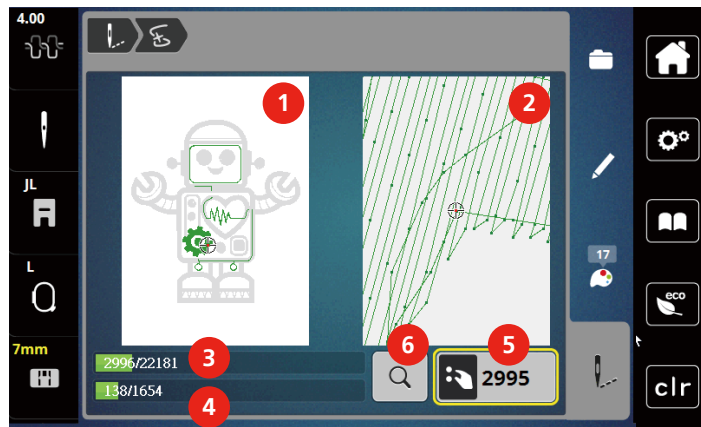

- Количество желтых кнопок указывает на число стежков последовательности вышивания.

- > Переместите позицию иглы назад так, чтобы новое начало осуществлялось за несколько стежков до обрыва нитки.

Обрезание соединительных стежков

Функция активна по умолчанию, и стежки перехода автоматически обрезаются. Если деактивировать функцию, нужно будет обрезать стежки перехода вручную.

- > Выберите образец вышивки.
- > Нажмите кнопку «Вышивание».

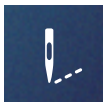

- > Нажмите желтую клавишу «Обрезка соединительных стежков», чтобы отключить функцию.
- > Нажмите повторно клавишу «Обрезка соединительных стежков», чтобы включить функцию.

Включение/отключение многоцветного образца вышивки

Многоцветные образцы вышивки можно также вышить одним цветом.

- > Выберите образец вышивки.
- > Нажмите кнопку «Вышивание».

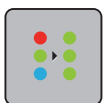

- > Нажмите клавишу «Включение/отключение многоцветного образца вышивки».
 - Образец вышивки вышивается одним цветом.

Индикатор цвета

Любой цвет образца вышивки можно выбрать по отдельности. Пяльцы при этом перемещаются к первому стежку активного цвета. Так можно вышить каждый активный цвет по отдельности или в другой последовательности.

- > Выберите образец вышивки.
- > Нажмите кнопку «Вышивание».



- > Нажмите клавишу «Прокрутка вниз», чтобы выбрать следующий цвет образца вышивки.



- > Нажмите клавишу «Прокрутка вверх», чтобы выбрать предыдущий цвет образца вышивки.

5.10 Управление образцом вышивки

Обзор Управление образцом вышивки

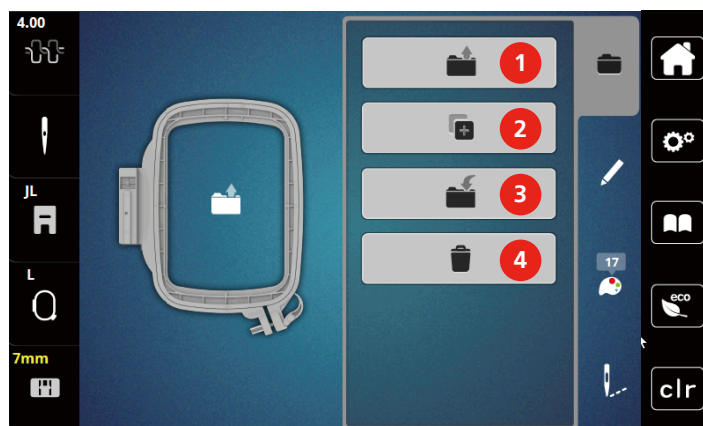

- | | | | |
|---|----------------------------|---|----------------------------|
| 1 | Загрузка образца вышивки | 3 | Сохранение образца вышивки |
| 2 | Добавление образца вышивки | 4 | Удаление |

Сохранение образца вышивки в собственной ячейке памяти

В файле «Сохранение образца вышивки» можно сохранять любые, в том числе и индивидуально измененные, образцы.

- > Выберите образец вышивки.
- > Обработайте образец вышивки.
- > Нажмите клавишу «Выбор».



- > Нажмите клавишу «Сохранение образца вышивки».
 - Образец вышивки, который должен быть сохранен, будет окантован желтым цветом.
 - Клавиша «Вышивальная машина» активирована.



- > Нажмите кнопку «Подтвердить».

Сохранение образца вышивки на флеш-накопителе USB

- > Выберите образец вышивки.
- > Обработайте образец вышивки.
- > Нажмите клавишу «Выбор».



- > Нажмите клавишу «Сохранение образца вышивки».
 - Образец вышивки, который должен быть сохранен, будет окантован желтым цветом.

- > Вставьте накопитель USB в порт USB машины.



- > Нажмите клавишу «Флеш-накопитель USB».



- > Нажмите клавишу «Подтвердить».

Перезапись образца вышивки в собственной ячейке памяти

- > Выберите образец вышивки.
- > Обработайте образец вышивки.
- > Нажмите клавишу «Выбор».

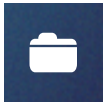

- > Нажмите клавишу «Сохранение образца вышивки».
 - Образец вышивки, который должен быть сохранен, будет окантован желтым цветом.
 - Клавиша «Вышивальная машина» активирована.



- > Выберите образец вышивки, который нужно перезаписать.



- > Нажмите кнопку «Подтвердить».

Перезапись образца вышивки на флеш-накопителе USB

- > Выберите образец вышивки.
- > Обработайте образец вышивки.
- > Нажмите клавишу «Выбор».

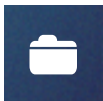

- > Нажмите клавишу «Сохранение образца вышивки».
 - Образец вышивки, который должен быть сохранен, будет окантован желтым цветом.

- > Вставьте накопитель USB в порт USB машины.



- > Нажмите клавишу «Флеш-накопитель USB».
- > Выберите образец вышивки, который нужно перезаписать.



- > Нажмите клавишу «Подтвердить».

Загрузка образца вышивки из собственной ячейки памяти

- > Нажмите клавишу «Выбор».



- > Нажмите клавишу «Загрузка образца вышивки».



- > Выберите папку «Собственные образцы вышивки».
- > Выберите образец вышивки.

Загрузка образца вышивки с флеш-накопителя USB

- > Нажмите клавишу «Выбор».
- > Вставьте накопитель USB в порт USB машины.



- > Нажмите клавишу «Флеш-накопитель USB».
- > Выберите собственный образец вышивки.

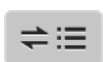

- > Нажав на клавишу «Показать название образца вышивки/изображение образца вышивки» в приложении, можно переходить от названия образца вышивки к его изображению. Это возможно только при загрузке с флеш-накопителя USB.

Удаление образца вышивки из собственной ячейки памяти

Сохраненные в собственной ячейке памяти образцы вышивки можно удалять по одному.



> Нажмите клавишу «Выбор».



> Нажмите клавишу «Удаление».



– Клавиша «Вышивальная машина» активирована.

> Выберите образец вышивки, который нужно удалить.



> Нажмите клавишу «Подтвердить».

Удаление образца вышивки с флеш-накопителя USB



> Нажмите клавишу «Выбор».



> Нажмите клавишу «Удаление».

> Вставьте накопитель USB в порт USB машины.



> Нажмите клавишу «Флеш-накопитель USB».

> Выберите образец вышивки, который нужно удалить.



> Нажмите клавишу «Подтвердить».

6 Вышивание

6.1 Вышивание клавишей «Start/Stop»

Нарушение электроснабжения прерывает процесс вышивания. После нового старта машина возвращается к последней вышитой позиции.



- > Держите нажатой кнопку «Пуск/Остановка» до тех пор, пока не стартует вышивальная машина.
 - Все части образца активного цвета будут вышиты.
 - Вышивальная машина автоматически остановится в конце.
 - Обе нитки будут автоматически обрезаны.
 - Вышивальная машина автоматически переходит к следующему цвету.



- > Смените цвет верхней нитки.
- > Чтобы вышить новый цвет, нажмите кнопку «Пуск/Остановка».
 - После выполнения вышивального образца машина автоматически останавливается, а нитки автоматически обрезаются.
- > Чтобы закончить образец вышивки, нажмите кнопку «Подтвердить» (1).

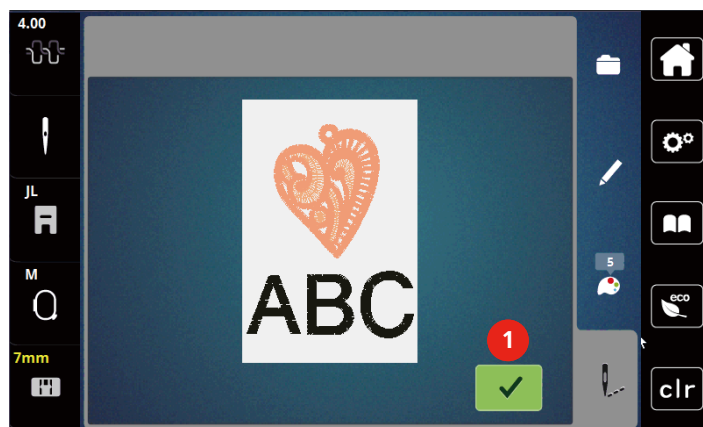

6.2 Регулировка натяжения верхней нитки

Базовая установка натяжения верхней нитки осуществляется автоматически при выборе образца вышивки.

Если используются другие вышивальные нитки, то могут возникнуть отклонения в натяжении верхней нитки. При этом необходимо индивидуально настроить натяжение верхней нитки в соответствии с вышивальным проектом и выбранным образцом вышивки.

Чем выше натяжение верхней нитки, тем сильнее натягивается верхняя нитка и тем сильнее нижняя нитка втягивается в материал. При более слабом натяжении верхней нитки она натягивается слабее, поэтому нижняя нитка слабее втягивается в материал.

Изменения натяжения верхней нитки влияют на соответственно выбранный образец строчки. Постоянные изменения натяжения верхней нитки можно осуществить в программе Setup.



- > Нажмите клавишу «Натяжение верхней нитки».

- > Чтобы усилить или ослабить натяжение верхней нитки, перемещайте движок стилусом или пальцем.

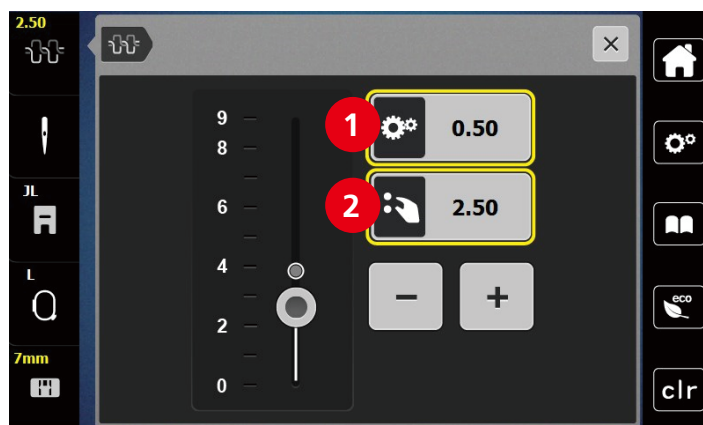

- 1 Постоянные изменения натяжения нитки
- 2 Натяжение нитки рабочего режима вышивания

7 Инструмент BERNINA CutWork

7.1 Установка инструмента Cutwork

Инструмент CutWork можно приобрести в качестве опции. Он не входит в комплект поставки данной машины.



Инструмент Das CutWork очень острый. При работе с этим инструментом необходимо соблюдать особую осторожность и держать пальцы вдали от острого ножа. В книжке CutWork, упакованной вместе с инструментом CutWork, имеется подробная информация.

В режиме CutWork верхняя нитка, нижняя нитка и датчик разрезаемой нитки отключены.

Предпосылка:

- Игольная пластина для прямых стежков и Cutwork закреплена
- > Снимите вышивальную лапку.
- > Удалите иглу.
- > Вставьте инструмент CutWork лыской назад до упора (1). Затяните крепежный винт (2).

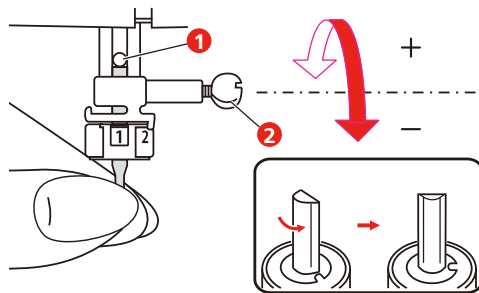

- > Вставьте вышивальную лапку.
- > Вращайте инструмент CutWork соответственно указаниям на дисплее индикатора цвета (3).

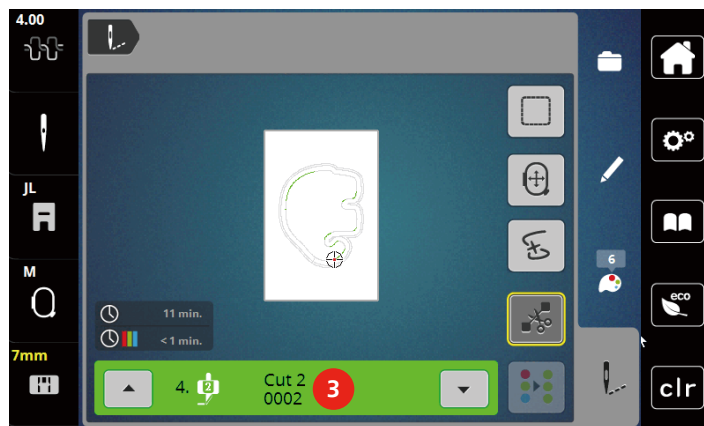

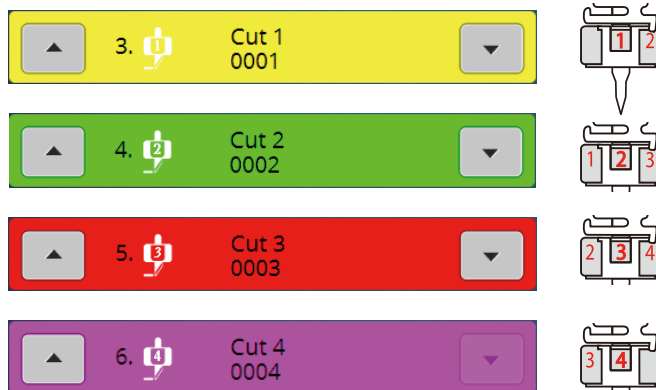

7.2 Обрезка

- > Чтобы начать процесс обрезки, нажмите кнопку «Пуск-Остановка».
 - Когда процесс обрезки завершится, машина автоматически остановится и вернется к показанию меню вышивки.



- > Вращайте нож инструмента CutWork в соответствии с позицией обрезки на дисплее индикатора цвета (3).
- > Повторите те же самые шаги.
- > - Если процесс обрезки полностью завершен, машина автоматически остановится и покажет на дисплее готовый образец вышивки.

8 Приложение

8.1 Уход и чистка

Чистка дисплея

- > Протрите дисплей в выключенном состоянии мягкой, слегка влажной микроволоконной тканью.

Чистка механизма челнока



Электрические части

Опасность повреждения иглы и челнока.

- > Переведите лапку в верхнее положение.
- > Выключите машину и отсоедините ее от сети.

- > Снимите лапку и удалите иглу.
- > Снимите игольную пластину.
- > Почистите шпуледержатель кисточкой.

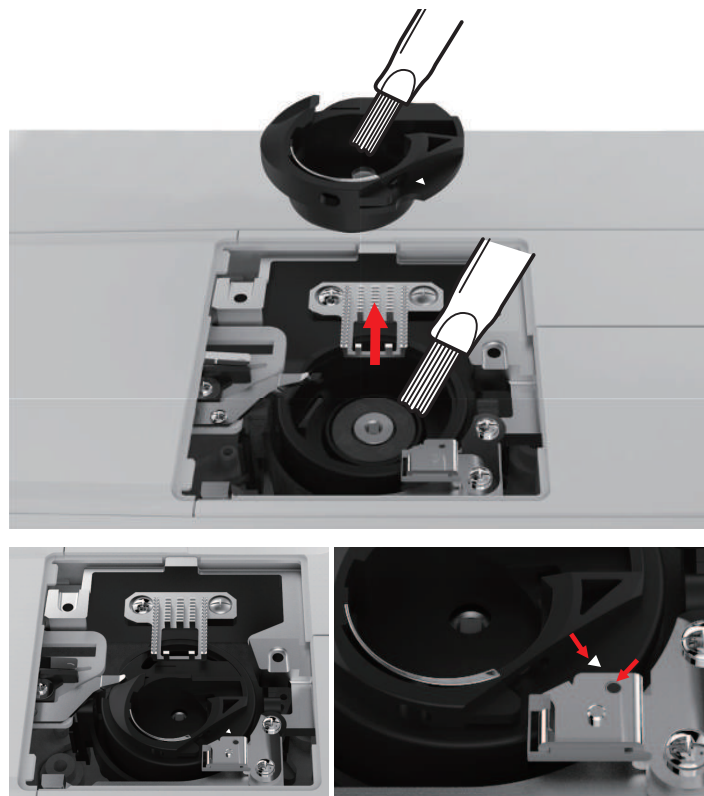

Смазка игловодителя

Возможно, что игловодитель движется без смазки не беспрепятственно. Если машина используется часто, нужно смазывать игловодитель каждые 6 месяцев во избежание блокировки.



ПРЕДУПРЕЖДЕНИЕ

Составные элементы с электроприводом

Опасность травмирования вблизи от игловодителя.

> Выключите машину и отсоедините ее от сети.

> Удалите защитный колпак (1) и винт (2).

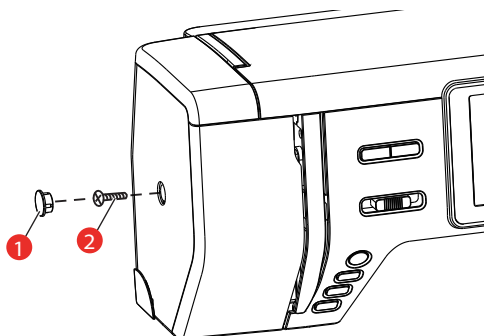

> Снимите крышку головки машины (3).

– После снятия крышки обратите внимание на подвижные части.

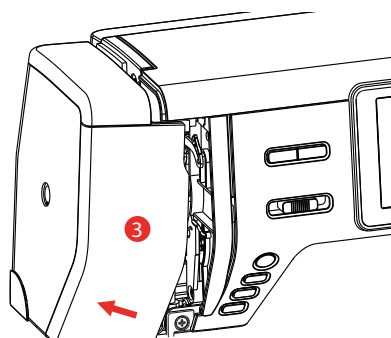

> Введите одну каплю масла в подвижный механизм игловодителя, включая шатун/игловодитель, держатель игловодителя и носитель игловодителя (нанесите масло на маркированные стрелкой места).

> Снимите лапку.

> Несколько раз поверните маховик и удалите лишнее масло тряпкой.

> После смазки необходимо закрепить крышку головки машины до подключения машины.

– Никогда не следует включать машину или оставлять ее включенной при снятой крышке головки.

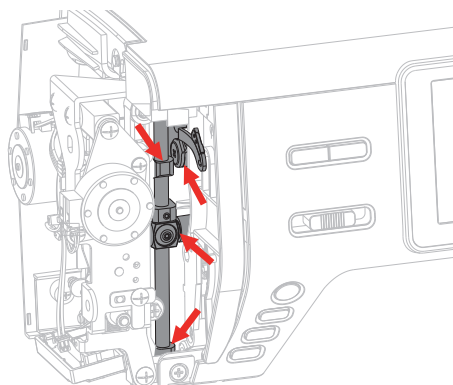



8.2 Устранение неполадок



| Неполадка | Причина | Решение |
|------------------------------|---|---|
| Неравномерная строчка | Слишком сильное или слишком слабое натяжение верхней нитки. | > Отрегулируйте натяжение верхней нитки. |
| | Игла затуплена или искривлена. | > Замените иглу и убедитесь в том, что используется новая качественная игла BERNINA. |
| | Игла плохого качества. | > Используйте новые качественные иглы BERNINA. |
| | Нитки плохого качества. | > Используйте качественные нитки. |
| | Неправильное соотношение между иглой и ниткой. | > Подберите подходящую к нитке иглу. |
| | Неправильно заправлена нитка. | > Заново заправьте нитку. |
| Пропуск стежков | Неподходящая игла. | > Применяйте иглы системы 130/705H. |
| | Игла затуплена или искривлена. | > Замените иглу. |
| | Игла плохого качества. | > Используйте новые качественные иглы BERNINA. |
| | Неправильно установлена игла. | > Вставьте иглу лыской на колбе назад до упора в иглодержатель и завинтите ее. |
| | Неправильная форма острия иглы. | > Острие иглы должно соответствовать текстильной структуре вышивального проекта. |
| Обрыв верхней нитки | Неправильное соотношение между иглой и ниткой. | > Подберите подходящую к нитке иглу. |
| | Слишком сильное натяжение верхней нитки. | > Ослабьте натяжение верхней нитки. |
| | Неправильно заправлена нитка. | > Заново заправьте нитку. |
| | Нитки плохого качества. | > Используйте качественные нитки. |
| | Повреждены прорезь игольной пластины или носик челнока. | > Свяжитесь с дилером bernette, чтобы устранить повреждения. > Замените игольную пластину. |

| Неполадка | Причина | Решение |
|---|---|---|
| Обрыв нижней нитки | Неправильно вставлена шпулька. | <ul style="list-style-type: none"> > Вытащите шпульку, заново вставьте ее и потяните за нитку. – Нитка должна легко скользить. |
| | Шпулька неправильно намотана. | <ul style="list-style-type: none"> > Проверьте шпульку и намотайте ее правильно. |
| | Повреждена прорезь игольной пластины. | <ul style="list-style-type: none"> > Свяжитесь с дилером bernette, чтобы устранить повреждения. > Замените игольную пластину. |
| | Игла затуплена или искривлена. | <ul style="list-style-type: none"> > Замените иглу. |
| Поломка иглы | Неправильно установлена игла. | <ul style="list-style-type: none"> > Вставьте иглу лыской на колбе назад до упора в иглодержатель и закрутите ее. |
| | Нитка с узелками. | <ul style="list-style-type: none"> > Используйте качественные нитки. |
| Дисплей не реагирует | Неверные данные юстировки. | <ul style="list-style-type: none"> > Выключите машину. > Включите машину и одновременно держите нажатыми клавиши «Центрирование пялец к игле / Середина образца вышивки». > Заново отрегулируйте дисплей. |
| | Включен режим есо. | <ul style="list-style-type: none"> > Нажмите клавишу «Режим есо». |
| Слишком низкая скорость | Неподходящая температура помещения. | <ul style="list-style-type: none"> > За 1 час до начала шитья занесите машину в помещение с комнатной температурой. |
| | Установки в программе Setup. | <ul style="list-style-type: none"> > Установите скорость вышивания в программе Setup. > Установите регулятор скорости. |
| Машина не стартует | Неподходящая температура помещения. | <ul style="list-style-type: none"> > За 1 час до начала шитья занесите машину в помещение с комнатной температурой. > Подсоедините машину и включите ее. |
| | Машина неисправна. | <ul style="list-style-type: none"> > Свяжитесь с дилером bernette. |
| Клавиша «Start/Stop» не светится | Свет неисправен. | <ul style="list-style-type: none"> > Свяжитесь с дилером bernette. |
| Подсветка машины и рукавной платформы не горит | Установки в программе Setup. | <ul style="list-style-type: none"> > Включите функцию в программе Setup. |
| | Подсветка неисправна. | <ul style="list-style-type: none"> > Свяжитесь с дилером bernette. |
| Устройство контроля верхней нитки не реагирует | Установки в программе Setup. | <ul style="list-style-type: none"> > Включите функцию в программе Setup. |
| | Устройство контроля верхней нитки неисправно. | <ul style="list-style-type: none"> > Свяжитесь с дилером bernette. |

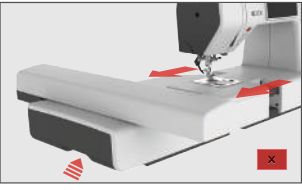
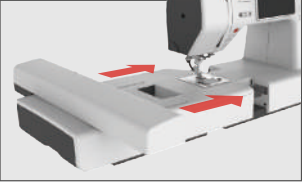
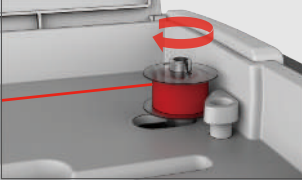
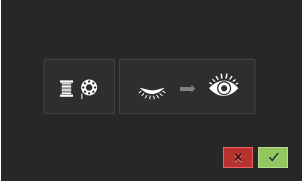
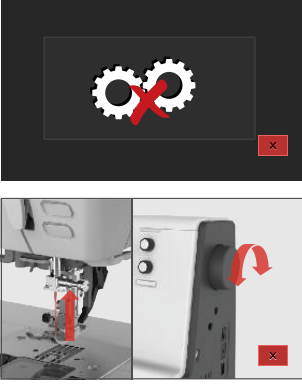
| Неполадка | Причина | Решение |
|--|---|---|
| Устройство контроля нижней нитки не реагирует | Установки в программе Setup. | > Включите функцию в программе Setup. |
| | Устройство контроля нижней нитки неисправно. | > Свяжитесь с дилером bernette. |
| Ошибки при обновлении ПО | Процедура обновления ПО зависла, и «песочные часы» не пропадают с экрана. | <ul style="list-style-type: none"> > Извлеките флеш-накопитель USB. > Выключите машину. > Переименуйте файл ПО с «.fw» на «.auto». > Подсоедините флеш-накопитель USB. > Включите машину. – Обновление стартует автоматически. |

8.3 Сообщения об ошибке

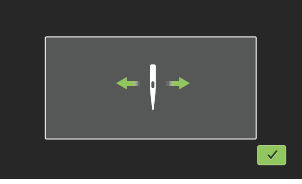
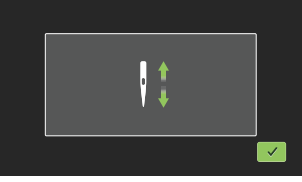
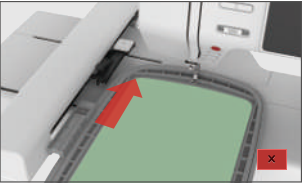
| Уведомление на дисплее | Причина | Решение |
|---|---|--|
|  | Вышивальный модуль нужно снять. | > Удерживайте вышивальный модуль, нажмите на кнопку разблокировки и вытащите его. |
|  | Вышивальный модуль должен быть подсоединен. | > Осторожно вдвиньте вышивальный модуль слева вправо в разъем вышивального модуля машины. |
|  | Моталка включена. | > Отключите моталку. |
|  | Контроль игольной нитки отключен. | > Чтобы включить оба сенсора контроля игольной нитки, нажмите клавишу «Подтвердить». > Чтобы оставить сенсоры контроля игольной нитки отключенными, нажмите клавишу «Прервать». |
|  | Главный мотор не работает. | > Вращайте маховик по часовой стрелке, пока игла не окажется наверху. > Снимите игольную пластину. > Удалите остатки ниток. > Почистите механизм челнока. > Удалите челнок и убедитесь в том, что к магнитной спинке челнока не прилипли сломанные кончики иглы. |
|  | Верхняя нитка израсходована. | > Установите новую катушку. > Заново заправьте нитку. |
| | Верхняя нитка оборвана. | > Заново заправьте нитку. |
|  | Нижняя нитка израсходована. | > Снимите пустую шпульку, заново намотайте ее и заправьте нитками. |
| | Рычажок нитевдевателя не поднят. | > Поднимите рычажок нитевдевателя. |

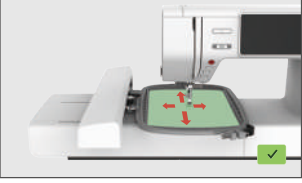
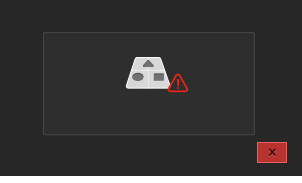
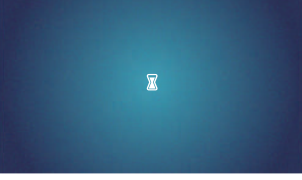
| Уведомление на дисплее | Причина | Решение |
|---|---|--|
|  | <p>Флеш-накопитель USB не подсоединен</p> | <p>> Вставьте флеш-накопитель USB (специальная принадлежность) в гнездо.</p> |
| | <p>Недостаточно свободной памяти на флеш-накопителе USB (специальная принадлежность).</p> | <p>> Удалите данные на флеш-накопителе USB (специальная принадлежность). > Перепишите данные на флеш-накопителе USB.</p> |
|  | <p>Игла движется вбок.</p> | <p>При замене игольной пластины появляется эта картинка, так как игла возможно двигается.</p> |
|  | <p>Игла движется вверх.</p> | <p>> Проверьте, нет ли посторонних предметов вблизи от игольной пластины. > Чтобы поднять иглу, нажмите клавишу «Подтвердить».</p> |
|  | <p>Пяльцы не были установлены.</p> | <p>> Установите пяльцы.</p> |
|  | <p>Пяльцы установлены.</p> | <p>> Снимите пяльцы.</p> |
|  | <p>Происходит юстировка пялец.</p> | <p>> Нажмите клавишу «Подтвердить».</p> |
|  | <p>Достигнуто максимальное количество стежков 120.000.</p> | <p>> Выберите другой образец вышивки с меньшим количеством стежков.</p> |
|  | <p>Данные загружаются.</p> | <p>> Переждите процесс обработки.</p> |

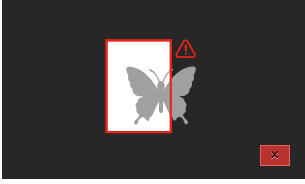
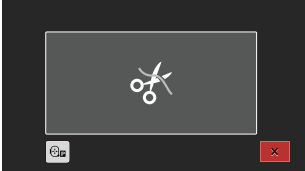
| Уведомление на дисплее | Причина | Решение |
|---|---|---|
|  | <p>При обновлении ПО произошел сбой.</p> | <ul style="list-style-type: none"> > Проверьте файл обновления на флеш-накопителе USB. > Нажмите клавишу «Прервать» и повторите обновление. |
|  | <p>Образец вышивки частично находится за пределами пялец и/или слишком большой для пялец.</p> | <ul style="list-style-type: none"> > Уменьшите размер образца вышивки. > Заново расположите образец вышивки. > Подсоедините более крупные пяльцы. |
|  | <p>Это сообщение появляется после установки нитеобрезателя после начала вышивания.</p> | <ul style="list-style-type: none"> > Обрежьте нитки вручную. |

8.4 Технические данные

| Обозначение | Значение | Единица измерения |
|-------------------------------|----------------------|-------------------|
| Лампа подсветки (LED) | 300, 2 | mA, WattLED |
| Максимальная скорость | Режим вышивания: 850 | стежков в минуту |
| Размеры (В × Т × Н) | 509 × 199,8 × 314,3 | мм |
| Вес | 10 | кг |
| Потребление энергии | 100 | W |
| Входное напряжение | 100 – 240 | V |
| Класс защиты (электротехника) | Класс защиты II | |

9 Обзор Образцы





9.1 Обзор Образцы вышивки

Обработка образца вышивки











Дайте полную свободу своей фантазии. В Вашем распоряжении находится разнообразный выбор образцов вышивки.













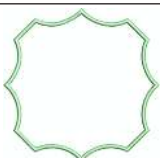
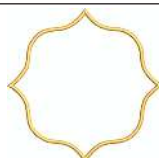

Если под номером образца вышивки стоит одна из следующих иконок, Вы найдете дополнительную информацию на сайте





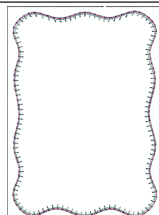

www.mybernette.com/b7series.

| | | | |
|---|-------------------|---|--------------------------|
|  | Свободные кружева |  | Аппликация |
|  | Вышивка бахромы |  | CutWork Design (образец) |



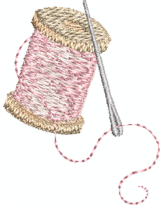

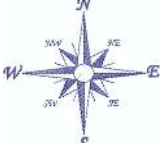
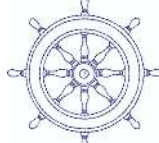



Украшения



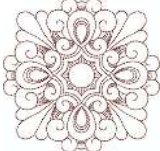



| № | Образец вышивки Цвета | Ширина x высота в мм | № | Образец вышивки Цвета | Ширина x высота в мм |
|---------------------------|---|----------------------------|-----------------------------|---|----------------------------|
| 1 (002_Коло кол) |  | 50,4 103,0 | 2 (019_Швей цария) |  | 150,4 129,4 |
| 3 (Эдельвейс) |  | 102,9 58,5 | 4 (12383-18) |  | 90,6 171,2 |
| 5 (12490-03) |  | 118 113,4 | 6 (12490-04) |  | 146,4 122,4 |
| 7 (12490-05_ sized) |  | 118 97,8 | 8 (12535-03_ 1_sized) |  | 155 116 |
| 9 (12490-5_si zed) |  | 49 100 | 10 (12587-57) |  | 57,6 20,3 |

| № | Образец вышивки Цвета | Ширина x высота в мм | № | Образец вышивки Цвета | Ширина x высота в мм |
|-------------------------------|---|----------------------------|---------------------|---|----------------------------|
| 11 (12587-58) |  | 52,8 116,2 | 12 (12587-59) |  | 33 94,8 |
| 13 (12587-60) |  | 126,2 126 | 14 (12606-33) |  | 43 70 |
| 15 (12611-27) |  | 136,9 137,3 | 16 (12611-28) |  | 140 140 |
| 17 (12670-03) |  | 121 144,6 | 18 (12669-03) |  | 109,4 194,6 |
| 19 (19999-002 _check_S) |  | 125 136,4 | 20 (21013-29) |  | 152 40,2 |
| 21 (21013-30) |  | 75,8 75,8 | 22 (21021-04) |  | 123 150,2 |
| 23 (21021-05) |  | 118,8 155,6 | 24 (21027-01_ S) |  | 123 122,2 |
| 25 (21027-14) |  | 120,8 120,8 | 26 (32078-02) |  | 123,4 172,9 |

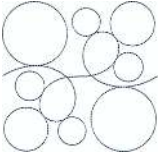

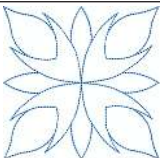







| № | Образец вышивки Цвета | Ширина x высота в мм | № | Образец вышивки Цвета | Ширина x высота в мм |
|--|--|----------------------------|------------------|---|----------------------------|
| 27 (BE790308_bernette)  |  | 155,2 178,2 | 28 (FB148_48) |  | 101 89,6 |
| 29 (FB158_48) |  | 39,6 53,2 | 30 (NA597) |  | 56,6 52,8 |
| 31 (NA614) |  | 102 101,4 | 32 (NA617) |  | 96,6 96,6 |
| 33 (NB843_48) |  | 87,6 121,2 | | | |









Квилтинг

| № | Образец вышивки Цвета | Ширина x высота в мм | № | Образец вышивки Цвета | Ширина x высота в мм |
|-----------------|---|----------------------------|--|---|----------------------------|
| 1 (12380-04) |  | 83 89,8 | 2 (12380-22) |  | 110,6 60,8 |
| 3 (12380-43) |  | 123,6 123,6 | 4 (12383-09)  |  | 113,0 77,2 |
| 5 (12607-20) |  | 122,4 122,4 | 6 (BD298_L_bernette) |  | 155 154,6 |
| 7 (BD502_48) |  | 61,4 60,8 | 8 (BD513_48) |  | 63,4 63,4 |

| № | Образец вышивки Цвета | Ширина x высота в мм | № | Образец вышивки Цвета | Ширина x высота в мм |
|------------------|--|----------------------------|------------------|--|----------------------------|
| 9 (BD796_48) |  | 47,2 172,7 | 10 (BD800_48) |  | 126,1 122,3 |
| 11 (BD837_48) |  | 123,6 123,6 | 12 (NB934_48) |  | 132,4 164,8 |
| 13 (Квилт 02) |  | 101,8 101,6 | 14 (Квилт 09) |  | 139,6 139,6 |
| 15 (Квилт 10) |  | 139,6 139,6 | 16 (Квилт 11) |  | 139,6 139,6 |















Бордюры и кружева

| № | Образец вышивки Цвета | Ширина x высота в мм | № | Образец вышивки Цвета | Ширина x высота в мм |
|--|---|----------------------------|---|---|----------------------------|
| 1 (12398-29)  |  | 26,4 153 | 2 (12410-08)  |  | 80,6 168,2 |
| 3 (12594-03)  |  | 36,4 152 | 4 (12659-01)  |  | 45,2 57,8 |
| 5 (BC015105) |  | 118,4 123 | 6 (BC01506) |  | 103 131,8 |



| № | Образец вышивки Цвета | Ширина x высота в мм | № | Образец вышивки Цвета | Ширина x высота в мм |
|------------------|---|----------------------------|------------------|---|----------------------------|
| 7 (BD567_48) |  | 108 108,2 | 8 (BE790504) |  | 121,4 121,4 |
| 9 (BE790702) |  | 73 190,5 | 10 (BE790704) |  | 72,5 217,7 |
| 11 (BE790705) |  | 42,3 169,3 | 12 (FQ736_48) |  | 7,9 253,2 |
| 13 (NY217) |  | 67 151,6 | 14 (NX952) |  | 65,6 98,6 |
| 15 (NX238) |  | 71,1 97,9 | | | |

















Детские мотивы







| № | Образец вышивки Цвета | Ширина x высота в мм | № | Образец вышивки Цвета | Ширина x высота в мм |
|-----------------|---|----------------------------|-----------------|---|----------------------------|
| 1 (12401-17) |  | 98,8 55,2 | 2 (12590-03) |  | 135,5 147 |
| 3 (BE790306) |  | 132,2 151,4 | 4 (BE790307) |  | 141,5 126,9 |

| № | Образец вышивки Цвета | Ширина x высота в мм | № | Образец вышивки Цвета | Ширина x высота в мм |
|--|---|----------------------------|--|---|----------------------------|
| 5 (BE790313)  |  | 99 102,4 | 6 (CM193_48)  |  | 106,6 127,4 |
| 7 (CM368_48) |  | 70,2 140 | 8 (CM376_48)  |  | 100,4 97,6 |
| 9 (NA667) |  | 83,8 83,8 | 10 (NB302_-48) |  | 68,2 80,6 |
| 11 (CK229) |  | 88,8 98 | 12 (CM428_48) |  | 78,2 106,4 |
| 13 (MS974) |  | 94,2 98,6 | 14 (NZ612) |  | 96 99,6 |
| 15 (NZ613) |  | 103 84,1 | 16 (NZ611) |  | 99,6 81,2 |







Цветы



















| № | Образец вышивки Цвета | Ширина x высота в мм | № | Образец вышивки Цвета | Ширина x высота в мм |
|--|---|----------------------------|-----------------|---|----------------------------|
| 1 (12392-01)  |  | 112,6 157,4 | 2 (12392-13) |  | 112,6 203,4 |

| № | Образец вышивки Цвета | Ширина x высота в мм | № | Образец вышивки Цвета | Ширина x высота в мм |
|--|---|----------------------------|-------------------------------|---|----------------------------|
| 3 (21008-24) |  | 97,6 121,6 | 4 (BE790406) |  | 120,0 180,8 |
| 5 (21012-04)  |  | 123,2 124 | 6 (80001-23) |  | 85 101,6 |
| 7 (BE790304_ sized) |  | 115,2 59,6 | 8 (BE790401_ bernette) |  | 155,1 220,9 |
| 9 (BE790402_ sized) |  | 135,6 259 | 10 (BE790404_ bernette) |  | 157 180,2 |
| 11 (F1135) |  | 88,6 87,1 | 12 (F1136) |  | 84,7 89,2 |
| 13 (FQ527_48) |  | 90,4 141,4 | 14 (FQ562_48) |  | 90,4 156,4 |
| 15 (FQ808_48) |  | 123,8 142,4 | 16 (FQ810_48) |  | 23,6 206,4 |
| 17 (NA146) |  | 63,2 69,3 | 18 (NB039_48) |  | 97 127 |

| № | Образец вышивки Цвета | Ширина x высота в мм | № | Образец вышивки Цвета | Ширина x высота в мм |
|------------------|--|----------------------|-------------------|---|----------------------|
| 19 (Rose_S) |  | 63,9 129,2 | 20 (Sunflower) |  | 91 88,2 |
| 21 (FP005) |  | 80,8 95,2 | 22 (FM856) |  | 76,2 68,2 |
| 23 (FQ681_48) |  | 107 138,8 | 24 (FP238_S) |  | 61,2 65,4 |
| 25 (FQ239_48) |  | 62,6 90,4 | | | |



Времена года

| № | Образец вышивки Цвета | Ширина x высота в мм | № | Образец вышивки Цвета | Ширина x высота в мм |
|-----------------|---|----------------------|-----------------|---|----------------------|
| 1 (12384-02) |  | 132,8 203,4 | 2 (12384-11) |  | 84,4 189,8 |
| 3 (12400-03) |  | 123,4 161,3 | 4 (12400-11) |  | 74,2 211,9 |
| 5 (12427-01) |  | 133,8 167,6 | 6 (12427-11) |  | 81,6 126,2 |











| № | Образец вышивки Цвета | Ширина x высота в мм | № | Образец вышивки Цвета | Ширина x высота в мм |
|--|---|----------------------------|---|---|----------------------------|
| 7 (12443-03) |  | 120,4 161,4 | 8 (12443-11) |  | 73,4 193,1 |
| 9 (BE790301_ sized) |  | 116,2 81,4 | 10 (BE790303) |  | 69,6 70,2 |
| 11 (NA006) |  | 72,4 91,8 | 12 (HG747_48)  |  | 124 147,4 |
| 13 (12421-03) |  | 45,8 48,4 | 14 (12421-11) |  | 39,9 43,6 |
| 15 (12421-37) |  | 67,4 61 | 16 (FQ749_48) |  | 77,6 94,8 |
| 17 (HE252)  |  | 88,1 144,9 | 18 (HE255)  |  | 133,2 127,2 |
| 19 (HE563) |  | 63,2 129,4 | 20 (HE919_48) |  | 89,2 69,2 |
| 21 (HG053_48) |  | 122 121,8 | 22 (HG795_48) |  | 89,2 164,4 |

| № | Образец вышивки Цвета | Ширина x высота в мм | № | Образец вышивки Цвета | Ширина x высота в мм |
|---------------|---|----------------------------|---------------|---|----------------------------|
| 23 (HD382) |  | 66 97,4 | 24 (HD246) |  | 80,8 99 |
| 25 (HE179) |  | 89 95,2 | | | |







Азия

| № | Образец вышивки Цвета | Ширина x высота в мм | № | Образец вышивки Цвета | Ширина x высота в мм |
|---------------------------|---|----------------------------|-----------------------------------|---|----------------------------|
| 1 (FB276_48_ sized) |  | 115,1 103,2 | 2 (FB283_48) |  | 102,4 109,4 |
| 3 (FQ194_48) |  | 120,2 118,4 | 4 (NB124_48 _sized 100%) |  | 155 118,6 |















Спорт/Хобби

















| № | Образец вышивки Цвета | Ширина x высота в мм | № | Образец вышивки Цвета | Ширина x высота в мм |
|--|---|----------------------------|--|---|----------------------------|
| 1 (12465-33) |  | 80 79,8 | 2 (NX688) |  | 92,2 85,6 |
| 3 (12611-08)  |  | 80 119,7 | 4 (12611-21)  |  | 71,7 155,8 |
| 5 (12611-22)  |  | 71,7 155,8 | 6 (12611-23)  |  | 71,7 155,8 |

| № | Образец вышивки Цвета | Ширина x высота в мм | № | Образец вышивки Цвета | Ширина x высота в мм |
|--|---|----------------------------|---|---|----------------------------|
| 7 (12677-01_ sized)  |  | 117,2 115,2 | 8 (12677-02)  |  | 116,4 115 |
| 9 (12677-03_ sized)  |  | 117 82,4 | 10 (80085-25)  |  | 134,8 166,2 |
| 11 (BE790601_ S) |  | 80,3 80,2 | 12 (BE790602) |  | 80,2 75,6 |
| 13 (BE790603) |  | 80,4 74,8 | 14 (BE790604) |  | 79,8 80,4 |
| 15 (BE790604) |  | 79,6 79,6 | 16 (BE790606_ S) |  | 100,2 86 |
| 17 (BE790607) |  | 79,8 74,4 | 18 (BE790608) |  | 80,4 80 |
| 19 (SP980) |  | 63,3 63,6 | 20 (SP989) |  | 101,6 82,4 |
| 21 (CK510) |  | 76,2 60 | 22 (CK522) |  | 70,8 53,2 |
| 23 (CK970) |  | 84,8 81,6 | 24 (LT749) |  | 99,2 38,4 |
| 25 (LT920) |  | 89,1 55,6 | 26 (CM442_48) |  | 46,4 47 |

| № | Образец вышивки Цвета | Ширина x высота в мм | № | Образец вышивки Цвета | Ширина x высота в мм |
|-----------------|---|----------------------------|------------------|---|----------------------------|
| 27 (LT870) |  | 97,6 57 | 28 (NB759) |  | 98,8 61,6 |
| 29 (RC675_S) |  | 101,6 79,6 | 30 (RC675_48) |  | 100,4 99 |
| 31 (SR067) |  | 87,6 96,8 | 32 (SR589) |  | 95,2 66,6 |







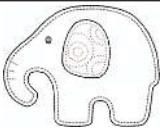

Животные

| № | Образец вышивки Цвета | Ширина x высота в мм | № | Образец вышивки Цвета | Ширина x высота в мм |
|--|---|----------------------------|---|---|----------------------------|
| 1 (BE790302) |  | 68,4 66,4 | 2 (12672-02) |  | 138 133,4 |
| 3 (CM022_4 8) |  | 89,2 97 | 4 (CM142_4 8) |  | 56,6 66,8 |
| 5 (CM211_4 8) |  | 80,6 70,6 | 6 (CM213_4 8) |  | 58,2 102 |
| 7 (CM220_4 8)  |  | 71,4 71,8 | 8 (CM226_4 8)  |  | 63,2 63 |
| 9 (CM286_4 8) |  | 97,8 82,4 | 10 (CM362_4 8_sized)  |  | 115,1 107,8 |
| 11 (CM384_4 8) |  | 77,4 80,6 | 12 (CM465_4 8_sized) |  | 48,2 33 |

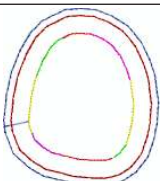

| № | Образец вышивки Цвета | Ширина x высота в мм | № | Образец вышивки Цвета | Ширина x высота в мм |
|----------------------------|---|----------------------------|--|---|----------------------------|
| 13 (DEC104) |  | 10,4 13 | 14 (FQ617_48) |  | 118 198,2 |
| 15 (FQ624_48) |  | 64,5 144,2 | 16 (FQ945_48 _S) |  | 93,8 95 |
| 17 (LJ699) |  | 93,2 98 | 18 (WM785) |  | 84,6 103,4 |
| 19 (WP201_4 8) |  | 76,2 92 | 20 (WP325_4 8) |  | 77,8 94 |
| 21 (WP217_4 8) |  | 93,8 78,2 | 22 (WP224_4 8) |  | 100,4 111 |
| 23 (WP415_4 8) |  | 132,4 148,4 | 24 (WP421_4 8) |  | 95,8 137,6 |
| 25 (WS610_4 8_sized) |  | 120 104,4 | 26 (CM442H D26748) |  | 65,2 51,4 |
| 27 (WM784) |  | 106 114,4 | 28 (BE790305)  |  | 118,2 145,6 |



| № | Образец вышивки Цвета | Ширина x высота в мм | № | Образец вышивки Цвета | Ширина x высота в мм |
|---|---|----------------------------|---|---|----------------------------|
| 29 (BE790309)  |  | 87,5 149,8 | 30 (BE790311)  |  | 114,1 152,5 |
| 31 (BE790312)  |  | 122 133 | | | |

Cutwork

| № | Образец вышивки Цвета | Ширина x высота в мм | № | Образец вышивки Цвета | Ширина x высота в мм |
|--|---|----------------------------|---|---|----------------------------|
| 1 (CM594_4 8)  |  | 96 75,6 | 2 (CM594_4 8_CWA01)  |  | 90,8 110,0 |
| 3 (CM594_4 8_CWA02)  |  | 43,6 50,2 | 4 (FS344_48) |  | 94,4 101 |
| 5 (FS345_48) |  | 92,6 104,9 | 6 (FS345_48 _CWA)  |  | 80,6 72,2 |

Кампания

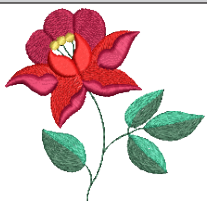
| № | Образец вышивки Цвета | Ширина x высота в мм | № | Образец вышивки Цвета | Ширина x высота в мм |
|------------------------------------|---|----------------------------|-----------------------------------|---|----------------------------|
| 1 (Campaign _3_эле мента) |  | 118,9 216,7 | 2 (Campaign _1_эле мент) |  | 75,3 69,3 |

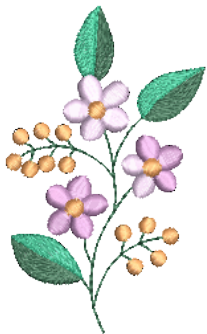
| № | Образец вышивки Цвета | Ширина x высота в мм | № | Образец вышивки Цвета | Ширина x высота в мм |
|--------------|---|----------------------------|--------------|---|----------------------------|
| 3 (FB060) |  | 75,7 72,9 | 4 (FB062) |  | 60 91 |
| 5 (FB069) |  | 53,1 87,4 | | | |

Алфавитный указатель

А

Актуализация встроенной программы машины 44

В

Включение/отключение звукового сигнала 43

Восстановление базовых установок 44

Второй катушкодержатель 22

Выбор образца вышивки 33

Выбор языка 45

Вызов учебной программы Tutorial 46

Вышивальный модуль 12

З

Заправка верхней нитки 26

Заправка шпульной нитки 31

Защита окружающей среды 7

И

Игла, нитка, ткань 16

Изменение плотности вышивального стежка 54

Использование режима есо 46

Использование сетки для катушек 22

К

Калибровка пялец 40

Калибровка экрана 44

Комбинирование образцов вышивки 54

Н

Намотка шпульной нитки 30

Настройка яркости дисплея 43

Нитесматывающей шайб 22

О

Обзор образцов вышивки 75

Отключение закрепки 41

П

Подготовка заправки ниток 26

Присоединение вышивального модуля 23

Пробная вышивка 18

Проверка версии ПО 45

Р

Регулятор скорости 47

С

Сообщения об ошибке 71

Соотношение между иглой и ниткой 17

Т

Технические данные 74

У

Указания по технике безопасности 5

Установка вышивальной иглы 25

Установка катушки 23

Установка контроля игольной нитки 43

Установка контроля шпульной нитки 43

Установка пялец 37

Установка цвета дисплея 42

Устранение неполадок 68

Уход и чистка 66

Ч

Чистка механизма челнока 66



www.mybernette.com/b70DECO

© BERNINA International AG
Steckborn CH, www.bernina.com