

Руководство пользователя

Швейно-вышивальная машина

Product Code (Код продукта): 888-P00/P02/P03

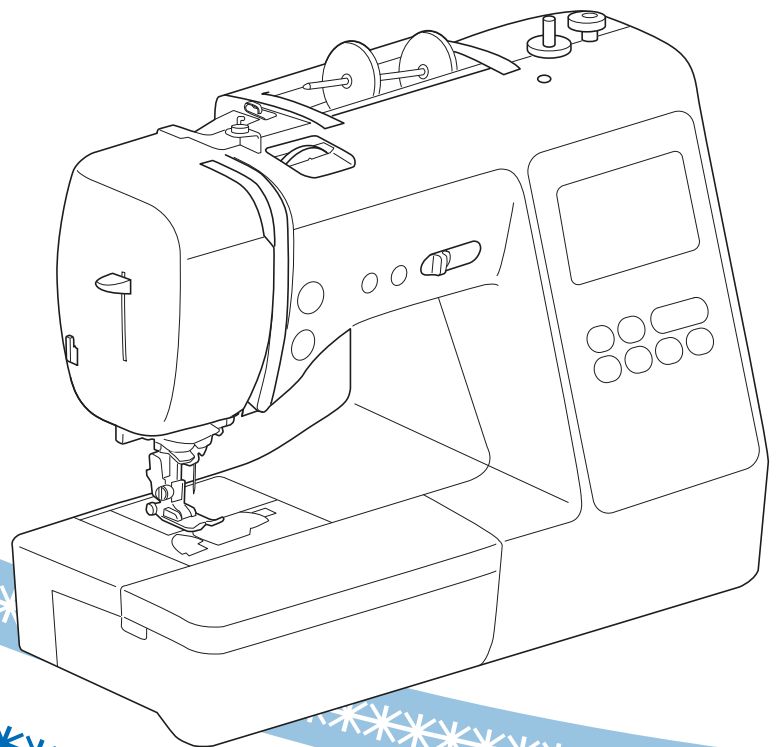

Обязательно прочитайте этот документ перед началом работы на машине!

Рекомендуется хранить данный документ в удобном месте, чтобы он был доступен для справок.

ВВЕДЕНИЕ

Благодарим вас за выбор этой машины! Перед началом использования машины внимательно прочитайте раздел “Важные инструкции по безопасности” и изучите приведенные в данном руководстве инструкции по правильному выполнению различных функций. После изучения данного руководства храните его в легкодоступном месте, чтобы можно было при необходимости быстро получить нужную справку.

ВАЖНЫЕ ИНСТРУКЦИИ ПО БЕЗОПАСНОСТИ

Прочитайте эти инструкции по безопасности перед началом использования машины.

⚠ ОПАСНО!

- Для предотвращения риска поражения электрическим током:

- 1 Всегда отключайте машину от электрической розетки сразу после использования, перед очисткой или выполнением любых из описанных в данном руководстве регулировок, выполняемых пользователем, а также перед тем как оставить машину без присмотра.

⚠ ВНИМАНИЕ!

- Для снижения риска возгорания, поражения электрическим током, получения ожогов или травм:

- 2 Всегда отключайте машину от электрической сети перед выполнением любых регулировок, описанных в данном руководстве пользователя программы.
 - Чтобы отключить машину от сети, установите выключатель в положение “О” (Выкл.), затем возьмитесь за вилку кабеля питания и выньте ее из розетки. Не тяните за кабель питания.
 - Вставляйте вилку кабеля питания напрямую в стенную розетку. Не используйте удлинители.
 - В случае отключения электроэнергии всегда отключайте вилку шнура питания машины от розетки.
- 3 Опасность поражения электрическим током!
 - Данная машина должна быть подключена к источнику питания переменного тока, имеющему характеристики, указанные на паспортной табличке. Не подключайте машину к источнику питания постоянного тока или преобразователю тока. Если вы не знаете, какой источник питания используется, обратитесь к квалифицированному электрику.
 - Данная машина одобрена для использования только в стране приобретения.

- 4 Запрещается использовать данную машину, если у нее повреждена кабель питания или вилка, если машина плохо работает, если ее уронили, если она была повреждена или если на нее попала вода. В таких случаях отвезите машину к ближайшему официальному дилеру Brother для ее проверки, ремонта и наладки электрической или механической части.

- Если при хранении или использовании машины вы заметите необычные признаки (запах, нагрев, изменение цвета или формы и т.п.), немедленно прекратите работу и отсоедините кабель питания от розетки.
- При транспортировке машину необходимо переносить, взявшись за ручку. Если поднимать машину, взявшись за любую другую ее часть, возможно повреждение или падение машины, что может привести к травме.
- Когда вы поднимаете машину, будьте осторожны и не делайте резких движений, так как это может привести к получению травмы.

- 5 Всегда следите, чтобы на рабочем месте не было лишних предметов:

- Запрещается работать на машине, если заблокированы какие-либо из вентиляционных отверстий. Следите, чтобы рядом с вентиляционными отверстиями машины и педалью не накапливалась пыль и обрывки ткани и ворса.
- Не кладите на педаль никакие предметы.
- Запрещается бросать или вставлять посторонние предметы в любые отверстия машины.
- Не используйте машину в помещениях, в которых распыляются какие-либо аэрозоли или подается чистый кислород.
- Не используйте машину вблизи от источников тепла (например, рядом с плитой или утюгом), так как в противном случае возможно возгорание машины, кабеля питания или швейного изделия, что приведет к пожару или поражению электрическим током.
- Не устанавливайте данную машину на неровной поверхности (на неустойчивом или наклонном столе и т. п.), так как в противном случае машина может упасть и причинить травмы.

- 6 При шитье требуется особая осторожность:

- Всегда внимательно следите за иглой. Не используйте погнутые или поврежденные иглы.
- Не приближайте пальцы к любым движущимся частям машины. При работе рядом с иглой требуется особая осторожность.
- Перед выполнением операций в области иглы выключите машину, установив выключатель питания в положение “О”.
- Не используйте поврежденную или несоответствующую игольную пластину, так как это может привести к поломке иглы.
- Не тяните и не подталкивайте материал во время шитья; при шитье со свободной подачей материала строго следуйте инструкциям, чтобы не погнуть и не сломать иглу.

7 Эта машина — не игрушка!

- Будьте особенно внимательны, когда машина используется детьми или когда во время работы на машине рядом находятся дети.
- Обязательно выбросьте или храните вдали от детей пластиковый пакет, в который упакована данная машина. Ни в коем случае не разрешайте детям играть с пакетом, так как при неосторожном обращении с ним они могут задохнуться.
- Не используйте машину для работы вне помещения.

8 Для обеспечения длительного срока эксплуатации машины:

- Не храните машину под прямыми солнечными лучами или в условиях высокой влажности. Не используйте и не храните машину вблизи нагревательных приборов (например, включенного утюга, галогенных ламп) или вблизи других источников тепла.
- Для очистки машины используйте только нейтральные моющие средства или мыло. Категорически запрещается использование бензина, других растворителей и абразивных чистящих порошков, поскольку это может привести к повреждению корпуса машины.
- Перед заменой или установкой какого-либо узла, прижимной лапки, иглы или другой детали всегда изучайте инструкции, приведенные в руководстве пользователя.

9 Для ремонта или наладки машины:

- Если модуль подсветки вышел из строя, его замена должна производиться официальным дилером Brother.
- Если возникнет неисправность или потребуются настройка, сначала попробуйте самостоятельно осмотреть и настроить машину, следуя указаниям в таблице поиска и устранения неисправностей (они приведены в конце данного руководства пользователя). Если неисправность устранить самостоятельно не удастся, обратитесь к местному официальному дилеру Brother.

Используйте машину только по ее прямому назначению, согласно описанию в настоящем руководстве.

Используйте только те принадлежности, которые рекомендованы изготовителем и указаны в данном руководстве.

Содержимое настоящего руководства и эксплуатационные характеристики могут быть изменены без предварительного уведомления.

Для получения дополнительной информации и обновлений посетите наш веб-сайт www.brother.com

СОХРАНИТЕ ЭТО РУКОВОДСТВО

Данная машина

предназначена только для бытового применения.

ИНФОРМАЦИЯ ДЛЯ ПОЛЬЗОВАТЕЛЕЙ (КРОМЕ ПОЛЬЗОВАТЕЛЕЙ ИЗ СТРАН CENELEC)

Данное устройство не предназначено для использования людьми (в том числе детьми) с ограниченными физическими, сенсорными или умственными возможностями или не имеющими достаточных знаний и навыков, за исключением случаев, когда наблюдение за ними или их обучение проводится лицами, отвечающими за их безопасность. Следите за детьми и не допускайте, чтобы они играли с данным устройством.

ИНФОРМАЦИЯ ДЛЯ ПОЛЬЗОВАТЕЛЕЙ ИЗ СТРАН CENELEC

Эта машина может использоваться детьми от 8-ми лет и старше, людьми с ограниченными физическими, сенсорными или умственными способностями, или людьми с недостаточным опытом и знаниями, если они находятся под присмотром или были проинструктированы относительно безопасного использования устройства и осознают сопутствующие риски. Детям не следует играть с машиной. Чистка и пользовательское обслуживание не могут выполняться детьми без присмотра взрослых.

ТОЛЬКО ДЛЯ ВЕЛИКОБРИТАНИИ, ИРЛАНДИИ, МАЛЬТЫ И КИПРА

ВНИМАНИЕ!

- При замене предохранителя в вилке кабеля питания используйте предохранители с сертификацией ASTA по стандарту BS 1362 (т. е. с маркировкой ) с номиналом, указанным на вилке.
- Обязательно установите на место крышку предохранителя. Запрещается использовать вилку, если не установлена крышка предохранителя.
- Если имеющаяся розетка электросети не подходит к вилке кабеля питания машины, обратитесь к официальному дилеру Brother для получения соответствующего кабеля питания.

Товарные знаки

App Store является знаком обслуживания компании Apple Inc.
Android и Google Play являются товарными знаками компании Google, Inc. Эти товарные знаки используются с разрешения компании Google.

Замечания о лицензировании программ с открытым кодом

Данный продукт содержит программное обеспечение с открытым кодом.
Чтобы прочитать замечания о лицензировании программ с открытым кодом, перейдите в раздел загрузки руководств на главной странице вашей модели машины на веб-сайте Brother Solutions Center по адресу “ <http://s.brother/cpjaa> ”.

СОДЕРЖАНИЕ

Глава 1 ПОДГОТОВКА К РАБОТЕ 5

Детали машины	5
Принадлежности в комплекте поставки.....	7
Дополнительные принадлежности.....	8
Включение и выключение машины	9
Работа с ЖК-дисплеем	10
Просмотр ЖК-дисплея.....	10
Экран настроек.....	12
Настройка уровня чувствительности кнопок управления.....	13
Намотка/установка шпульки	13
Намотка шпульки.....	13
Установка шпульки.....	16
Заправка верхней нити	17
Заправка верхней нити.....	17
Вытягивание нижней нити.....	20
Сочетания ткани, нити и иглы	21
Замена иглы	22
Проверка иглы.....	22
Замена иглы.....	22
Замена прижимной лапки	23
Замена прижимной лапки.....	23
Снятие и установка держателя прижимной лапки.....	24

Глава 2 ШИТЬЕ. ОСНОВНЫЕ ОПЕРАЦИИ 25

Шитье	25
Типы строчек.....	25
Основные операции.....	25
Выполнение обратных стежков/закрепляющих стежков.....	27
Комбинирование строчек.....	27
Автоматическое выполнение обратных/закрепляющих стежков.....	28
Автоматическая обрезка нити.....	28
Настройка ширины строчки, длины стежка и параметра "L/R Shift" (сдвиг вправо/влево).....	29
Настройка натяжения нити	29
Полезные советы для шитья	30
Советы для шитья.....	30
Шитье с одинаковым припуском на шов.....	31
Работа с различными тканями.....	32

Глава 3 РАЗЛИЧНЫЕ СТРОЧКИ 35

Таблица строчек	35
Основные строчки	39
Краеобметочные строчки.....	39
Потайные подшивочные строчки.....	40
Обметывание петель.....	42
Пришивание пуговиц.....	44
Втачивание застежки "молния".....	45
Аппликация, пэчворк и выстегивание.....	46
Другие швейные операции.....	50
Коррекция настроек	55
Использование функции памяти	55
Сохранение строчек.....	56
Извлечение строчек.....	56
MU CUSTOM STITCH (МОЯ СТРОЧКА)	57

Глава 4 ВЫШИВАНИЕ 59

Подготовка к вышиванию	59
Установка лапки для вышивания.....	59
Установка вышивального модуля.....	60
Выполнение привлекательной вышивки.....	61

Закрепление ткани в пальцах.....	62
Установка пялец.....	64
Вышивание	65
Выбор рисунка вышивания.....	65
Вышивание рисунка.....	68
Настройка натяжения нити.....	70
Вышивание аппликаций.....	70
Использование рисунка рамки для создания аппликации.....	71
Разделенные рисунки вышивания.....	72
Редактирование рисунков (экран редактирования рисунка)	73
Редактирование рисунков (экран настроек вышивания)	75
Совмещение рисунка и положения иглы.....	75
Вышивание связанных символов.....	76
Использование функции памяти	77
Сохранение рисунков вышивания.....	77
Извлечение рисунков вышивания.....	78

Глава 5 ПРИЛОЖЕНИЕ 79

Уход и техническое обслуживание	79
Ограничения, касающиеся смазки.....	79
Меры предосторожности при хранении машины.....	79
Очистка челночного устройства.....	79
Неисправен сенсорный экран.....	80
Поиск и устранение неисправностей	80
Верхняя нить натянута.....	81
Запутавшаяся нить на изнаночной стороне материала.....	81
Неправильное натяжение нити.....	81
Материал застрял в машине и не вытаскивается.....	82
Если нить запуталась под седлом устройства намотки шпульки:.....	84
Список признаков.....	85
Сообщения об ошибках.....	89
Звуковая сигнализация.....	91
Обновление программного обеспечения машины	91
УКАЗАТЕЛЬ	92

Глава 1 ПОДГОТОВКА К РАБОТЕ

Детали машины

■ Основные детали

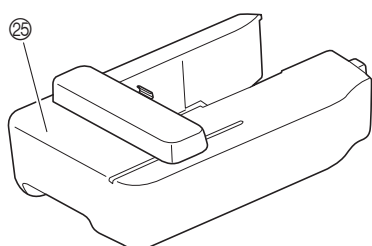
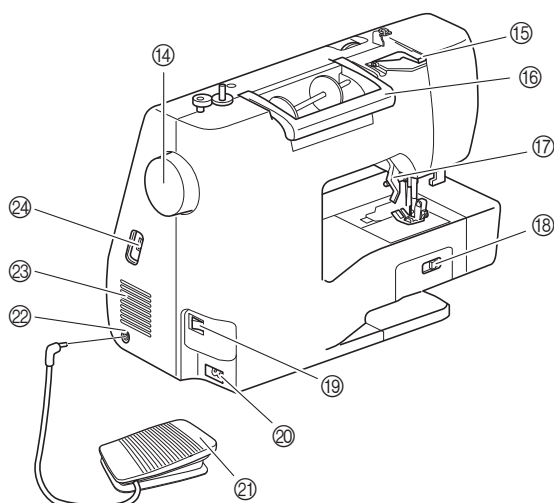
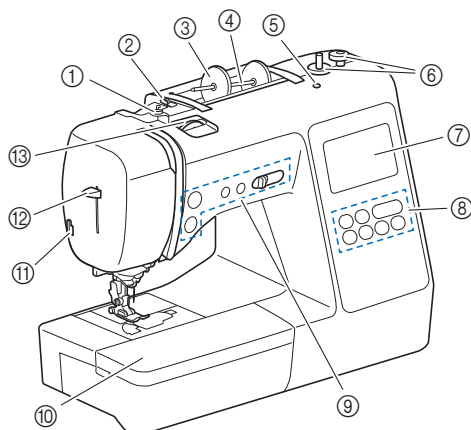

- ① Нитенаправитель для намотки шпульки и натяжной диск (с. 15)
- ② Нитенаправитель (с. 14)
- ③ Колпачок катушки (с. 13)
- ④ Стержень для установки катушки (с. 13)
- ⑤ Отверстие для стержня для второй катушки
Удерживает стержень для второй катушки для шитья с двойной иглой. (с. 53) Это не отверстие для смазки. Не заливайте масло в это отверстие.
- ⑥ Устройство намотки шпулек (с. 13)
- ⑦ ЖКД (жидкокристаллический дисплей) (с. 10)
- ⑧ Панель управления (с. 6)
- ⑨ Кнопки управления и регулятор скорости шитья (с. 6)

- ⑩ Плоская платформа (с. 7, 31)
- ⑪ Приспособление для обрезки нити (с. 19)
- ⑫ Рычажок нитевдевателя (с. 19)
- ⑬ Диск регулировки натяжения нити (с. 29, 70)
- ⑭ Маховик
При вращении маховика на себя (против часовой стрелки) игла поднимается и опускается для выполнения одного стежка.
- ⑮ Крышка нитенаправителя (с. 14)
- ⑯ Ручка
Ручка служит для переноски машины.
- ⑰ Рычаг прижимной лапки
Поднимите или опустите рычаг лапки, чтобы соответственно поднять или опустить прижимную лапку.
- ⑱ Переключатель положения гребенок транспортера
Служит для поднятия и опускания гребенок транспортера. (с. 48)
- ⑲ Кнопка питания (с. 9)
- ⑳ Гнездо подключения питания (с. 9)
- ㉑ Педаль (с. 26)
- ㉒ Гнездо для подключения педали (с. 26)
- ㉓ Вентиляционное отверстие
Вентиляционное отверстие обеспечивает циркуляцию воздуха вокруг двигателя. Не закрывайте вентиляционное отверстие во время работы машины.
- ㉔ USB-порт (для подключения флэш-накопителя USB) (с. 56, 77)
- ㉕ Вышивальный модуль (с. 60)

■ Зона иглы и прижимной лапки

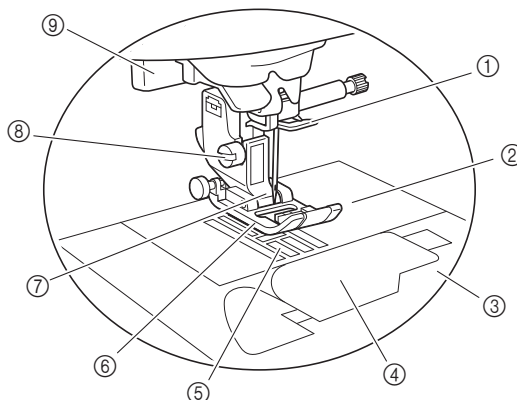

- ① Нитенаправитель игловодителя (с. 18)
- ② Игольная пластина (с. 31)
- ③ Крышка игольной пластины (с. 16)
- ④ Крышка челночного устройства/шпульный колпачок (с. 16, 80)
- ⑤ Гребенки транспортера
Гребенки транспортера служат для подачи ткани в направлении шитья.
- ⑥ Прижимная лапка
Прижимная лапка служит для приложения к материалу постоянного давления во время шитья. Установите лапку, соответствующую выбранному типу строчки.
- ⑦ Держатель прижимной лапки (с. 24)
- ⑧ Винт держателя прижимной лапки (с. 24)
- ⑨ Рычажок для выметывания петли (с. 43)

■ Кнопки управления

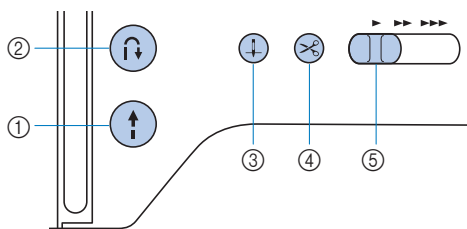

- ① **Кнопка “Пуск/Стоп”**

Кнопка “Пуск/Стоп” служит для запуска и остановки машины.
Цвет кнопки зависит от режима работы машины.

Зеленый: Машина готова к шитью или уже шьет.
Красный: Шитье невозможно.
Оранжевый: Нить наматывается на шпульку, либо вал устройства намотки шпульки находится в правом положении.
- ② **Кнопка “Обратные стежки/Закрепляющие стежки”**

Нажимайте кнопку “Обратные стежки/Закрепляющие стежки” для выполнения обратных/закрепляющих стежков. (с. 27)
- ③ **Кнопка “Положение иглы”**

Нажимайте кнопку “Положение иглы” для поднятия или опускания иглы. При двукратном нажатии этой кнопки прошивается один стежок.
- ④ **Кнопка “Обрезка нити”**

После остановки шитья нажмите кнопку “Обрезка нити”, чтобы обрезать верхнюю и нижнюю нити.
- ⑤ **Регулятор скорости шитья**

Перемещение регулятора скорости шитья меняет скорость шитья.
Скорость шитья не регулируется при выполнении декоративных строчек и при вышивании.

■ Панель управления и кнопки управления

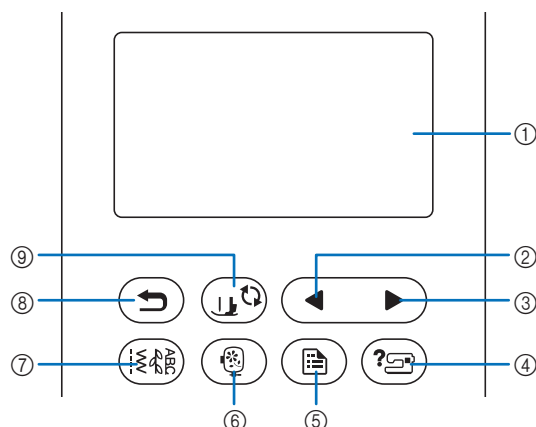

- ① **ЖК-дисплей (сенсорный экран)**

На ЖК-дисплее отображаются выбранные настройки рисунков и сообщения.
Для выполнения операций нажимайте кнопки, отображаемые на ЖК-дисплее.
Подробнее см. в разделе “Работа с ЖК-дисплеем”, с. 10.
- ② **Кнопка “Предыдущая страница”**

Когда не все элементы отображаются на ЖК-дисплее, при нажатии на эту кнопку отображается предыдущий экран.
- ③ **Кнопка “Следующая страница”**

Когда не все элементы отображаются на ЖК-дисплее, при нажатии на эту кнопку отображается следующий экран.
- ④ **Кнопка “Справка”**

При нажатии на эту кнопку на дисплей выводится справка по использованию машины.
- ⑤ **Кнопка “Настройки”**

Эта кнопка служит для настройки различных параметров — положения иглы при остановке, звукового сигнала и т. д.
- ⑥ **Кнопка “Вышивание”**

Эта кнопка служит для переключения в режим вышивания.
- ⑦ **Кнопка “Основная строчка”**

Эта кнопка служит для выбора основной или декоративной строчки.
- ⑧ **Кнопка “Назад”**

При нажатии на эту кнопку отображается предыдущий экран.
- ⑨ **Кнопка замены прижимной лапки/иглы**

Нажмите на эту кнопку перед заменой иглы, прижимной лапки и т. д. Эта кнопка блокирует функции всех остальных кнопок для предотвращения возможности работы машины.

Примечание









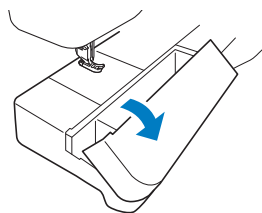

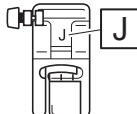
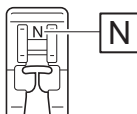
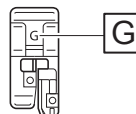
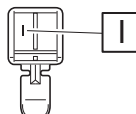
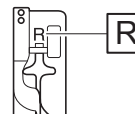
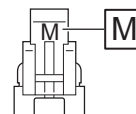

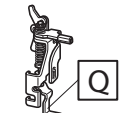







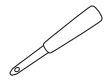
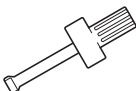

- Кнопки управления на данной машине представляют собой емкостные сенсоры. Чтобы нажать на кнопку, прикоснитесь к ней пальцем.
Реакция кнопок различается в зависимости от индивидуальных особенностей пользователя.
Реакция кнопок не зависит от усилия, с которым вы их нажимаете.
- Поскольку каждый пользователь нажимает на кнопки по-разному, настройте их чувствительность для себя, используя инструкции в разделе “Настройка уровня чувствительности кнопок управления”, с. 13.
- Если вы хотите использовать перо для сенсорного экрана, он должен иметь наконечник не менее 8 мм. Не используйте перо для сенсорного экрана с тонким или фигурным наконечником.

Принадлежности в комплекте поставки

В зависимости от приобретенной модели набор прилагаемых принадлежностей может отличаться от набора, указанного в таблице ниже. Подробная информация о прилагаемых принадлежностях (с кодами изделия) для вашей машины приведена в отдельном документе “Принадлежности в комплекте поставки”.

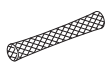
Потяните за верхнюю часть плоской платформы, чтобы открыть отсек для принадлежностей.

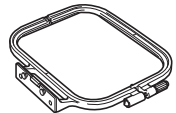
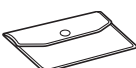

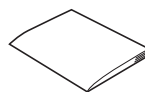
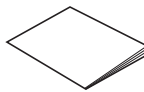
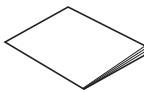
1.  Лапка для строчки зигзаг “J” (установлена на машине)	2.  Лапка для выстрачивания монограмм “N”	3.  Лапка для краеобметочных работ “G”	4.  Лапка для вшивания “молнии” “I”	5.  Лапка с направляющей для потайного шва “R”	6.  Лапка для пришивания пуговиц “M”
7.  Лапка для обметывания петель “A”	8.  Лапка для вышивания “Q”	9.  Набор игл *1	10.  Двойная игла *2	11.  Шпулька (установлена на машине)	12.  Нижняя нить в шпулях (нижняя нить для вышивания (60wt, белая))
13.  Зажим для шпульки	14.  Вспарыватель для петель	15.  Ножницы	16.  Щеточка для очистки	17.  Прошивка	18.  Отвертка
19.  Дискообразная отвертка	20.  Стержень для второй катушки	21.  Колпачок катушки (большой)	22.  Колпачок катушки (средний) (установлен на машине)	23.  Колпачок катушки (малый)	24.  Вставка для катушки с нитью (катушки Mini-King)
25.  Шпульный колпачок (установлен на машине)	26.  Сетка для катушки	27.  Педадь	28.  Комплект пялец (средних) 10 × 10 см (В × Ш)	29.  Сумка для принадлежностей	
30.  Комплект листов с координатной сеткой	31.  Руководство пользователя	32.  Краткий справочник	33.  Руководство по дизайнам для вышивания		

*1 2 иглы 75/11,
2 иглы 90/14,
2 иглы 90/14; игла с закругленным острием (золотистая)

*2 Игла 2/11

Дополнительные принадлежности

Следующие принадлежности предлагаются как дополнительные (приобретаются отдельно).

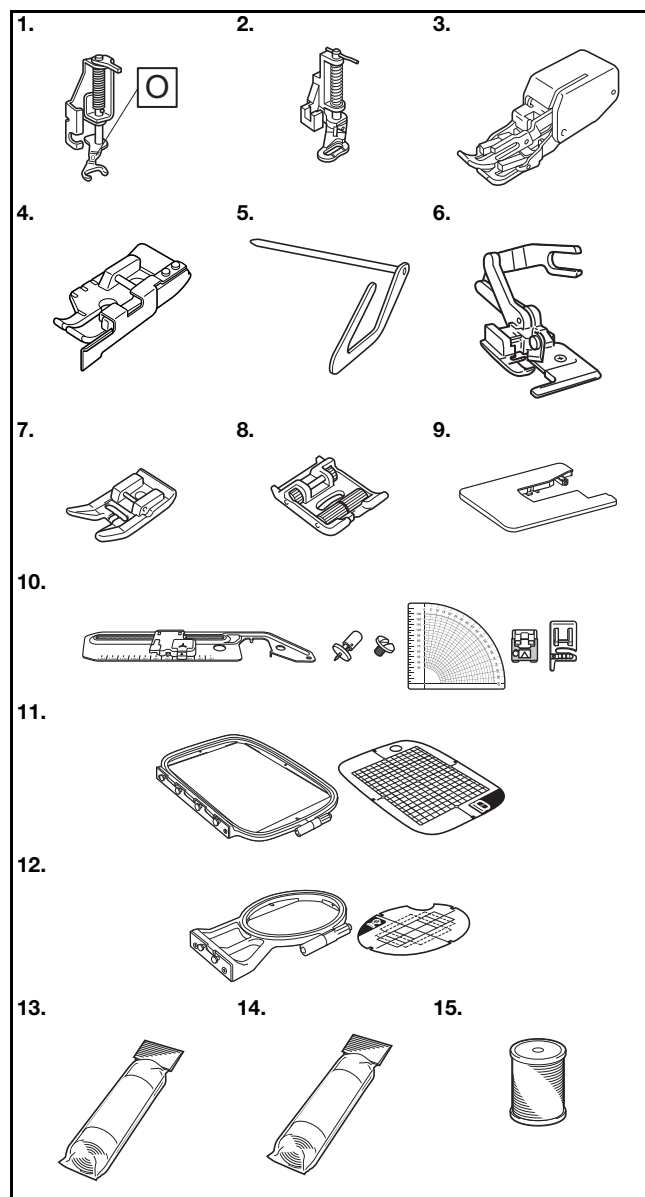

No.	Наименование	Код изделия		
		Северная и Южная Америка	Европа	Другие
1.	Открытая лапка для квилтинга "О" для свободной подачи материала	SA187	F061: XE1097-001	F061 F061CN
2.	Лапка для квилтинга	SA129	F005N: XC1948-052	F005N
3.	Шагающая лапка	SA140	F033N: XG6623-001	F033N F033CN
4.	Лапка 1/4" для квилтинга с направляющей	SA185	F057: XC7416-252	F057
5.	Направляющая	SA132	F016N: XC2215-052	F016N F016CN
6.	Боковой нож "S"	SA177	F054: XC3879-152	F054 F054CN
7.	Скользкая лапка	SA114	F007N: XC1949-052	F007N F007CN
8.	Роликовая лапка	SA190	F066: XG6751-001	F066 F066CN
9.	Стол-приставка	*1	WT15: XG8750-001	WT15AP
10.	Приспособление для шитья по кругу	SACIRC1 SACIRC1C	CIRC1: XG6705-001	CIRC1 CIRC1CN
11.	Комплект пялец (больших) ^{*2} 17 × 10 см (В × Ш)	SA434	EF71: XF2410-001	EF71 EF71CN
12.	Комплект пялец (малых) 2 × 6 см (В × Ш)	SA431	EF61: XF2419-001	EF61 EF61CN
13.	Стабилизирующий материал для вышивания	SA519	BM3: XG6683-001	BM3 BM3CN
14.	Водорастворимый стабилизатор	SA520	BM5: XG6681-001	BM5 BM5CN
15.	Нижняя нить для вышивания (60wt, белая/черная)	SA-EBT (белая)/ SAEBT999 (черная)	EBT-CEN (белая): X81164-001/ EBT-CEBN (черная): XG6643-001	EBT-CEN (белая)/ EBT-CEBN (черная)

*1 Обратитесь к официальному дилеру Brother.

*2 Благодаря изменению положения крепления пялец можно вышивать область 17 × 10 см без нового закрепления ткани в пяльцах. Область вышивания составляет 10 × 10 см.

Напоминание

- Для приобретения дополнительных принадлежностей или деталей обратитесь к официальному дилеру Brother или посетите сайт <http://s.brother/cpjaa>.
- Все характеристики соответствуют фактическим на момент издания руководства. Некоторые характеристики могут быть изменены без предварительного уведомления.
- Имеется широкий ассортимент лапок для различных строчек и вариантов отделки. Полный список дополнительных принадлежностей для вашей машины можно получить у официального дилера Brother или на сайте <http://s.brother/cpjaa>.
- Используйте только принадлежности, рекомендованные для данной машины.

Включение и выключение машины

⚠ ВНИМАНИЕ!

- В качестве источника питания используйте только бытовую электросеть. Использование другого источника может привести к возгоранию, поражению электрическим током или повреждению машины.
- Убедитесь, что вилка кабеля питания надежно вставлена в розетку, а разъем – в соответствующее гнездо на машине. В противном случае существует риск возгорания или поражения электрическим током.
- Не подключайте вилку кабеля питания к неисправной розетке.
- Выключайте кнопку питания машины и вынимайте вилку из розетки в следующих случаях:
 - Если вы оставляете машину без присмотра;
 - По окончании работы на машине;
 - В случае отключения электропитания во время работы;
 - Если машина работает с перебоями из-за плохих электрических соединений или иных причин;
 - Во время грозы.

⚠ ОСТОРОЖНО!

- Используйте только кабель питания из комплекта поставки.
- Не используйте удлинители или разветвители с несколькими розетками, в которые включены несколько бытовых приборов. Это может привести к возгоранию или поражению электрическим током.
- Не дотрагивайтесь до вилки мокрыми руками. Это может привести к поражению электрическим током.
- Перед отключением вилки кабеля питания машины из розетки сначала всегда выключайте кнопку питания. При отключении машины от электросети беритесь только за вилку. Никогда не тяните за кабель питания: это может привести к его повреждению и стать причиной возгорания или поражения электрическим током.
- Не допускайте повреждения кабеля питания, его обрывов, растягивания, перегибов, перекручивания или образования узлов. Не производите никаких модификаций кабеля. Не ставьте на кабель никаких предметов. Не подвергайте кабель воздействию повышенной температуры. Если кабель или вилка питания повреждены, отправьте машину официальному дилеру Brother для ремонта.
- Если машина не используется в течение длительного времени, выньте вилку из розетки. В противном случае может произойти возгорание.

1 Проверьте, что машина выключена (кнопка питания находится в положении “○”), и вставьте разъем кабеля питания в гнездо подключения питания на правой стороне машины.

2 Вставьте вилку кабеля питания в электрическую розетку.

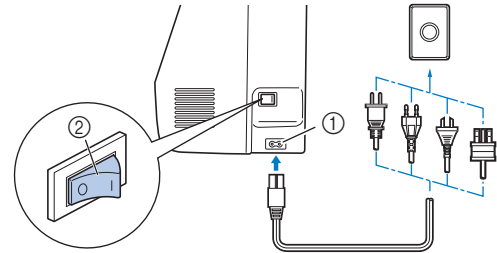

- ① Гнездо подключения питания
② Кнопка питания

3 Чтобы включить машину, переключите кнопку питания (положение “I”), расположенную на правой стороне машины.

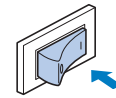

→ При включении машины загораются подсветка, ЖК-дисплей и кнопка “Пуск/Стоп”. Игла и гребенки транспортера при перемещении издадут характерный звук; это не является неисправностью.

4 При включении машины на экране появляется анимированная заставка. Нажмите в любом месте на экране.

💡 Примечание

- При первом включении машины выберите язык сообщений на дисплее.

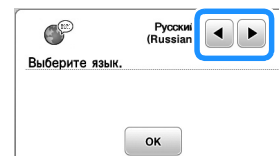

5 Чтобы выключить машину, нажмите на левую сторону кнопки питания (положение “○”).

Работа с ЖК-дисплеем

Просмотр ЖК-дисплея

Для выбора требуемой строчки, функции машины или определенной операции нажмите на соответствующую экранную кнопку. Показанный ниже экран отображается при нажатии кнопки  на панели управления.

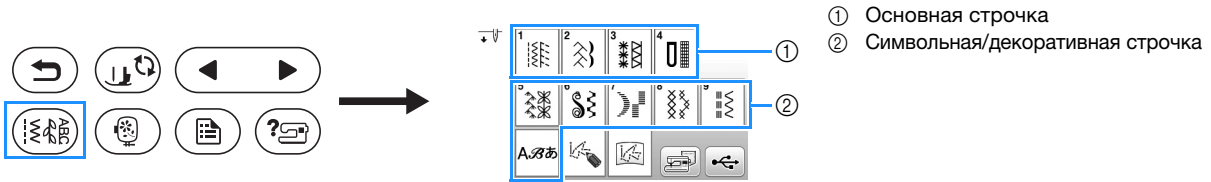

■ Экран основной строчки

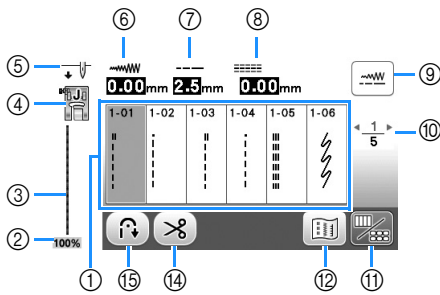

■ Экран редактирования основной строчки

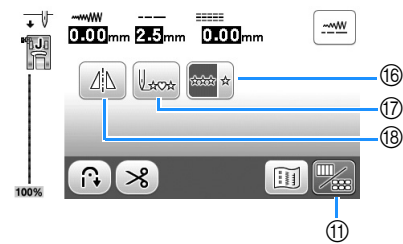

■ Экран символьной/декоративной строчки

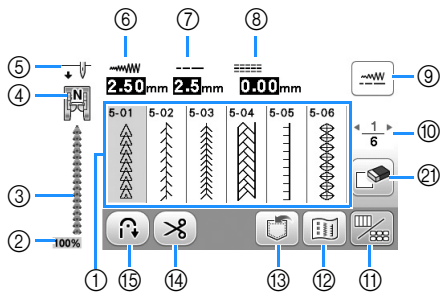



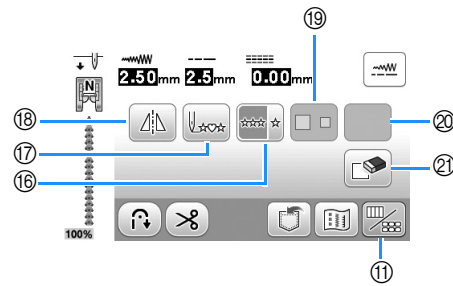





■ Экран редактирования символьной/декоративной строчки





Примечание

- Для определенных строчек некоторые функции редактирования использоваться не могут. Могут использоваться только те функции, для которых после выбора строчки отображаются соответствующие кнопки.

No.	Отображение	Название кнопки	Описание	С.
①	—	Строчки	Нажмите кнопку с изображением строчки, которую нужно выполнить.	25
②		Размер отображения строчки	Примерный размер выбранной строчки. 100%: Размер, примерно соответствующий реальному размеру прошитой строчки 50%: 1/2 размера прошитой строчки 25%: 1/4 размера прошитой строчки	—
③	—	Предварительный просмотр строчки	Предварительный просмотр выбранной строчки.	—
④		Прижимная лапка	Прижимная лапка, которую следует использовать. Перед началом шитья установите указанную здесь прижимную лапку.  Лапка для строчки зигзаг “J”  Лапка с направляющей для потайного шва “R”  Лапка для выстрачивания монограмм “N”  Лапка для пришивания пуговиц “M”  Лапка для краеобметочных работ “G”  Боковой нож “S”  Лапка для обметывания петель “A” * Значки некоторых прижимных лапок (например, лапки для вшивания “молнии” “I” и лапки для квилтинга) могут не отображаться на экране.	23

№.	Отображение	Название кнопки	Описание	С.
⑤		Настройка положения иглы	Установка режима шитья одинарной или двойной иглой и положение иглы при остановке машины. : Одинарная игла, нижнее положение : Двойная игла, нижнее положение : Одинарная игла, верхнее положение : Двойная игла, верхнее положение	12
⑥		Ширина строчки	Отображение ширины строчки для текущей выбранной строчки.	29
⑦		Длина стежка	Отображение длины стежка для текущей выбранной строчки.	29
⑧		L/R Shift (сдвиг вправо/влево)	Отображение сдвига влево/вправо центральной линии исходной строчки “зигзаг”.	29
⑨		Кнопка ручной настройки	При нажатии этой кнопки открывается экран настройки ширины строчки, длины стежка и сдвига вправо/влево.	29
⑩		Отображение страниц	Отображение других доступных страниц.	–
⑪		Кнопка редактирования/переключения строчек	Нажимайте эту кнопку для переключения между экраном редактирования строчки и экраном строчки.	28
⑫		Кнопка изображения	Отображение предварительного вида прошитой строчки. Нажмите для изменения цвета нити на изображении на красный, синий или черный.	–
⑬		Кнопка обращения к памяти (Memory)	Нажимайте эту кнопку для сохранения комбинированных строчек.	56
⑭		Кнопка установки автоматической обрезки нитей	Нажмите эту кнопку для установки функции автоматической обрезки нити.	28
⑮		Кнопка автоматического выполнения обратных/закрепляющих стежков	Нажмите эту кнопку для включения режима автоматического выполнения обратных/закрепляющих стежков.	28
⑯		Кнопка одинарного/повторяющегося прошивания фрагмента строчки.	Нажмите эту кнопку, чтобы выбрать одинарное или повторяющееся прошивание рисунка строчки. Для некоторых строчек эта кнопка недоступна. Нажмите эту кнопку во время шитья, чтобы завершить выполнение полного фрагмента строчки при повторяющемся прошивании строчки. Машина автоматически остановится, когда фрагмент строчки будет завершен.	–
⑰		Кнопка возврата к началу	Когда шитье остановлено, нажмите эту кнопку для возврата к началу строчки.	–
⑱		Кнопка зеркального отображения	Если после выбора строчки нажать на эту кнопку, то создается горизонтальное зеркальное отображение этой строчки.	–
⑲		Кнопка выбора размера	Эта кнопка используется для выбора размера символической строчки (большой, малый).	–
⑳	Отобразятся следующие кнопки (набор доступных кнопок различается в зависимости от выбранной строчки).			
		Кнопка удлинения	Если выбраны атласные строчки , нажмите на эту кнопку для выбора одной из 5 автоматических настроек длины строчки без изменения настроек ширины строчки “зигзаг” или длины стежка. 	–
		Кнопка изменения плотности строчки	Если выбрана декоративная атласная строчка , нажмите на эту кнопку для изменения плотности строчки. : Низкая плотность : Высокая плотность Если после изменения плотности строчки на стежки стали наезжать друг на друга, вернитесь к плотности строчки . Если продолжать шить, в то время как стежки наезжают друг на друга, игла может погнуться или сломаться.	–
		Кнопка изменения межсимвольного интервала	Нажмите на эту кнопку для изменения интервала между буквами/символами. Изменение интервала применяется не только к вводимым символам, но и к символам, введенным до и после этого изменения.	–
㉑		Кнопка удаления	Нажмите на эту кнопку для удаления выбранной строчки. Если ошибка была допущена при комбинировании строчек, то с помощью этой кнопки можно удалить эти строчки.	–

Экран настроек

Нажмите  для изменения применяемых по умолчанию настроек машины (положение иглы при остановке машины, отображаемые экраны и т. д.). После того как изменение настроек будет завершено, нажмите  или .

Напоминание

- Можно сохранить изображение текущего экрана настроек на флэш-накопитель USB, нажав , когда флэш-накопитель USB подключен к USB-порту. Файлы сохраняются в папке “bPocket”.

Настройки шитья

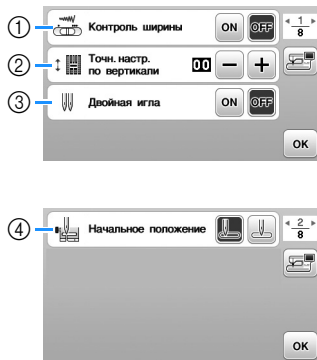

- С помощью этой кнопки задается работа регулятора скорости в режиме для изменения ширины строчки “зигзаг”. (с. 49)
- Корректировка рисунков символьных или декоративных строчек. (с. 55)
- Если используется двойная игла, задавайте для этого параметра значение [ON]. (с. 53)
- Выбор основной строчки, которая будет автоматически выбираться при включении машины. Можно выбрать одну из двух строчек: “1-01 Прямая строчка (положение иглы слева)” или “1-03 Прямая строчка (среднее положение иглы)”.

Настройки процедуры вышивания

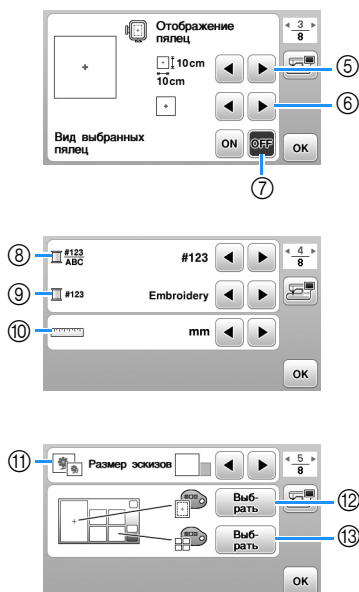

- Выбор пялец, которые будут использоваться.
- Выбор отображения центральной отметки и линий сетки.
- Если для этого параметра выбрано значение [ON], при выборе рисунка вышивания будет учитываться размер пялец, выбранных в пункте (5). (с. 66)
- Изменение отображения цвета нити (номер нити, наименование цвета) на экране “Вышивание”. (с. 69)
- Если выбран номер нити [#123], выберите одну из марок нитей. (с. 69)
- Выбор единиц отображаемых величин (мм/дюймы).
- Выбор размера эскизов рисунков.
- Изменение цвета фона для области отображения вышивки.
- Изменение цвета фона для области эскизов.

Общие настройки



- Выберите положение иглы при остановке машины (положения иглы, когда шитье остановлено): верхнее или нижнее.
- Включение и отключение звукового сигнала при выполнении операций.
- Включение и отключение отображения заставки при включении машины.
- Выберите язык экранных сообщений.
- Включение и отключение подсветки рабочей области.
- Выберите уровень чувствительности для кнопок управления. (с. 13)
- Отображение сервисного счетчика, который служит для напоминания о том, когда требуется выполнить очередное регламентное техническое обслуживание машины. (Для получения более подробной информации свяжитесь с официальным дилером Brother.)
- Отображение общего числа стежков, выполненных на данной машине.
- В поле [No.] указан внутренний идентификационный номер машины.
- Отображение версии программы, установленной на машине.

Настройка уровня чувствительности кнопок управления

Имеется пять уровней чувствительности кнопок управления. Откройте экран настроек, чтобы настроить нужный уровень.

- 1 Нажмите , чтобы открыть экран настроек.
- 2 Откройте страницу 7 экрана при помощи кнопок .
- 3 Нажмите на кнопку [Пуск].

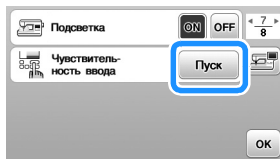

→ Появляется экран настройки.

- 4 Выберите уровень параметра [Чувствительность ввода] при помощи кнопок .
 - Чем выше эта настройка, тем чувствительнее будут кнопки. Значение по умолчанию равно [3].
 - Если используется перо для сенсорного экрана, рекомендуется выбирать наивысший уровень.
 - Во время настройки уровня чувствительности нажмите , чтобы проверить отклик кнопки. При отклике кнопки значение настройки уровня мигает.

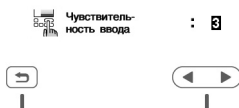

- 5 Для возврата к предыдущему экрану нажмите .

■ Если машина не реагирует на нажатие кнопки управления

Выключите машину и снова включите ее, удерживая нажатой кнопку (Обрезка нити), чтобы сбросить значение [Чувствительность ввода]. Откройте экран настроек и еще раз скорректируйте параметр [Чувствительность ввода].

Намотка/установка шпульки

! ОСТОРОЖНО!

- Используйте только пластиковые шпульки, предназначенные для этой машины, или шпульки того же типа (SA156/SFB: XA5539-151/SFB). Высота шпульки составляет 11,5 мм. Использование каких-либо иных шпулек может привести к повреждению машины. Шпулька SA156 является шпулькой класса 15.

Намотка шпульки

В этом разделе описывается намотка нити на шпульку.

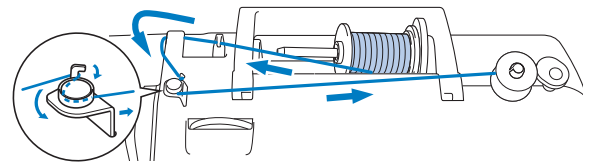

Напоминание

- При намотке на шпульку нити для выполнения основных строчек используйте нить, рекомендованную для ткани, с которой вы будете работать (с. 21). Обычно используется такая же нить, как и для верхней нити.
- При намотке на шпульку нити для вышивания необходимо использовать нижнюю нить для вышивания (60 wt), рекомендованную для данной машины.

- 1 Наденьте шпульку на вал устройства намотки шпульки так, чтобы пружина на валу вошла в паз шпульки. Затем сдвиньте вал устройства намотки шпульки вправо, пока он не зафиксируется со щелчком.

- Кнопка "Пуск/Стоп" подсвечивается оранжевым цветом.

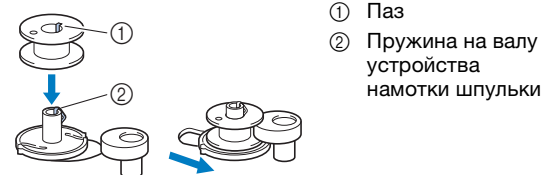

- 2 Снимите колпачок катушки и установите катушку для намотки шпульки на стержень для установки катушки.

Наденьте катушку на стержень таким образом, чтобы нить разматывалась спереди внизу. В противном случае нить может запутаться вокруг стержня для установки катушки.

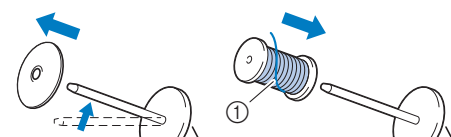

- ① Нить разматывается спереди внизу.

3 Наденьте на стержень колпачок катушки.

Сдвиньте его как можно дальше вправо, как показано на рисунке, чтобы закругленная сторона колпачка была слева.

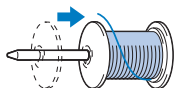

! ОСТОРОЖНО!

- При неправильной установке колпачка или катушки нить может запутаться вокруг стержня, что может привести к поломке иглы.
- К машине прилагаются колпачки катушки трех размеров, что позволяет выбрать колпачок в соответствии с размером используемой катушки с нитью. Если использовать колпачок, который слишком мал для используемой катушки, это может привести к застреванию нити в прорези катушки или к поломке машины. Если используется катушка с нитью Mini-King, устанавливайте вставку для катушки с нитью (катушки Mini-King). Подробнее о вставке для катушки с нитью (катушки Mini-King) см. в подразделе "Напоминание" на с. 14.



Напоминание

- Если катушка используется, как изображено ниже, то используйте малый колпачок катушки и оставьте небольшой зазор между колпачком и катушкой.

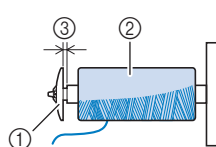

- 1 Колпачок катушки (малый)
- 2 Катушка с нитью (с перекрестной намоткой)
- 3 Зазор

- Если используется нить, которая быстро сматывается с катушки (прозрачная нейлоновая нить, металлическая нить и т. п.), перед установкой катушки с нитью на стержень наденьте на нее сетку из комплекта поставки. Если сетка для катушки слишком длинная, сложите ее соответственно размеру катушки.

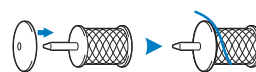

- Если на стержень установлена катушка с основанием диаметром 12 мм и высотой 75 мм, используйте вставку для катушки с нитью (катушки Mini-King).

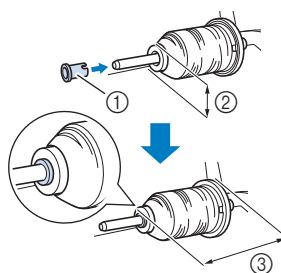

- 1 Вставка для катушки с нитью (катушки Mini-King)
- 2 12 мм
- 3 75 мм

4 Проведите нить под нитенаправителем, затем под крышкой нитенаправителя и вытяните ее вперед.

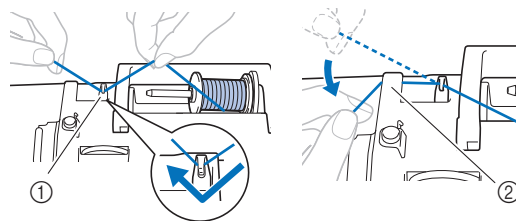

- 1 Нитенаправитель
- 2 Крышка нитенаправителя

- 5 Протяните нить под крючком на нитенаправителе для намотки шпульки, затем проведите ее против часовой стрелки под натяжным диском.

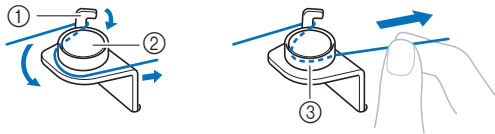

- ① Нитенаправитель для намотки шпульки
② Натяжной диск
③ Вытяните как можно дальше

Примечание

- Убедитесь, что нить проходит под натяжным диском.

- 6 Намотайте нить на шпульку по часовой стрелке на 5–6 оборотов, пропустите конец нити через направляющую прорезь в седле устройства намотки шпульки и затем потяните нить вправо для ее обрезки.

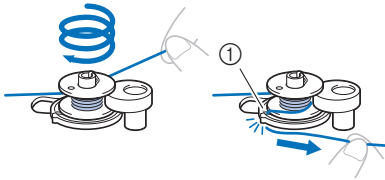

- ① Направляющая прорезь в седле устройства намотки шпульки (со встроенным устройством обрезки нити)

Примечание

- Убедитесь, что нить наматывается на шпульку по часовой стрелке, в противном случае нить будет наматываться на вал устройства намотки шпульки.

⚠ ОСТОРОЖНО!

- Обязательно обрежьте нить, как описано выше. Если шпулька будет намотана без обрезки нити при помощи устройства обрезки, встроенного в направляющей прорези в седле устройства намотки шпульки, то когда нить будет заканчиваться, она может запутаться на шпулке, что может привести к тому, что игла погнется или сломается.

- 7 Перемещение регулятора скорости шитья меняет скорость шитья. Для увеличения скорости сдвиньте регулятор вправо, а для уменьшения скорости сдвиньте его влево.

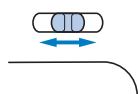

Напоминание

- Эластичные нити (прозрачную нейлоновую нить и т. п.) рекомендуется наматывать с низкой скоростью, так как нить может растягиваться.

- 8 Включите машину.

- 9 Однократно нажмите кнопку “Пуск/Стоп”, чтобы начать намотку нити на шпульку. Если подключена педаль, нажмите на педаль.



Примечание

- При намотке на шпульку прозрачной нейлоновой нити остановите намотку шпульки, когда шпулька будет заполнена нитью на 1/2 или 2/3. Если полностью наматывать на шпульку прозрачную нейлоновую нить, нить может наматываться неаккуратно или это повлияет на качество шитья. Кроме того, шпулька может оказаться под сильным давлением, в результате чего она может застрять на валу устройства намотки шпульки или сломаться.



- 10 Когда намотка шпульки замедлится, однократно нажмите кнопку “Пуск/Стоп”, чтобы остановить машину. Если подключена педаль, уберите ногу с педали.

⚠ ОСТОРОЖНО!

- При замедлении скорости намотки шпульки остановите машину, в противном случае машина может быть повреждена.

- 11 Обрежьте нить, сдвиньте вал устройства намотки шпульки влево до характерного щелчка и снимите шпульку.

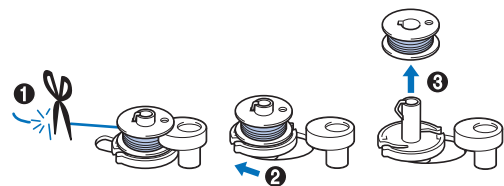

- 12 Настройте нужную скорость шитья, переместив регулятор скорости шитья.

- 13 Снимите катушку для намотки нити шпульки со стержня.

Установка шпульки

Установите намотанную шпульку на машину. Начать шитье можно сразу же (без предварительного вытягивания нижней нити). Для этого просто установите шпульку в шпульный колпачок и проведите нить через вырез в крышке игольной пластины.

Напоминание

- Если нити будут стягиваться при выполнении сборок или нить в начале шитья будет обметываться (например, при выстеживании со свободной подачей материала), сначала вытяните нижнюю нить (нить шпульки) вверх. Подробнее см. в разделе “Вытягивание нижней нити”, с. 20.

⚠ ОСТОРОЖНО!

- Используйте для шитья только правильно намотанную шпульку; в противном случае возможны поломка иглы или неправильное натяжение нити.



- Перед установкой или заменой шпульки обязательно нажмите  на панели управления, чтобы заблокировать все кнопки; иначе при случайном нажатии кнопки “Пуск/Стоп” или другой кнопки машина может прийти в действие и причинить травму.

1 Включите машину.

2 Нажмите кнопку  (Положение иглы) один или два раза, чтобы поднять иглу.

3 Нажмите кнопку .

→ Экран меняется, и все кнопки управления (кроме ) блокируются.

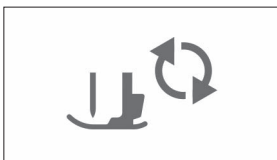

4 Поднимите рычаг прижимной лапки.

5 Сдвиньте защелку крышки челночного устройства вправо и снимите крышку.

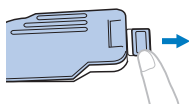

6 Вставьте шпульку в шпульный колпачок так, чтобы нить разматывалась с нее влево.

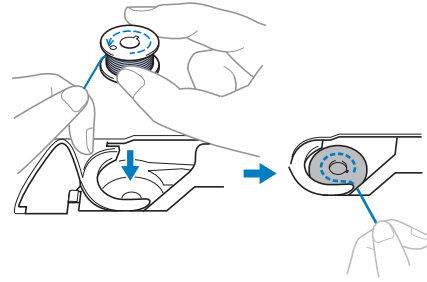

7 Слегка прижимая шпульку правой рукой (1), левой рукой обведите конец нити вокруг язычка крышки игольной пластины (2).

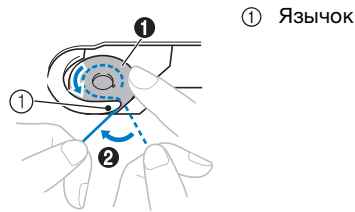

⚠ ОСТОРОЖНО!

- Обязательно прижимайте шпульку пальцем и правильно разматывайте нить со шпульки. В противном случае нить может порваться или натяжение нити будет неправильным.

8 Слегка прижимая шпульку правой рукой (1), проведите нить через вырез в крышке игольной пластины (2) и несильно потяните за нее левой рукой (3).

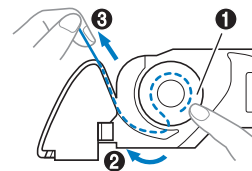

Напоминание

- Если обвести конец нити вокруг язычка крышки игольной пластины, провести нить, как показано в шаге 2 на этом рисунке и затем слегка потянуть нить в точке 3, нить пройдет через натяжную пружину шпульного колпачка. В результате во время шитья будет обеспечиваться надлежащее натяжение нижней нити (нити шпульки).

- 9 Слегка прижимая шпульку правой рукой (1), левой рукой продолжайте протягивать нить через прорез (2). Затем обрежьте нить при помощи устройства для обрезки нити (3).

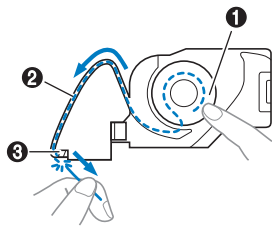

Напоминание

- Заправку нижней нити (нити шпульки) необходимо выполнить правильно в соответствии с данными инструкциями. Если нить просто провести через вырез в крышке игольной пластины, нижняя нить (нить шпульки) не будет правильно заправлена. Это может привести к плохому качеству шитья или неправильному натяжению нити.

- 10 Повторно установите крышку челночного устройства.

Вставьте язычок крышки челночного устройства в паз крышки игольной пластины и слегка нажмите справа.

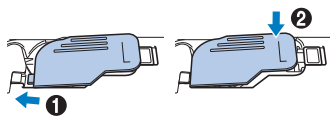

Напоминание

- Начать шить можно без предварительного вытягивания нижней нити. Если перед началом шитья необходимо вытянуть нижнюю нить, выполните действия, описанные в разделе "Вытягивание нижней нити", с. 20.

- 11 Нажмите кнопку (↓), чтобы разблокировать все кнопки.

Заправка верхней нити

! ОСТОРОЖНО!

- При заправке верхней нити строго следуйте инструкциям. Неправильная заправка нити может привести к запутыванию нити или поломке иглы.
- Запрещается использовать нить плотностью 20 или ниже.
- Используйте правильное сочетание иглы и нити. Сведения о правильных сочетаниях игл и нитей см. в разделе "Сочетания ткани, нити и иглы", с. 21.

Заправка верхней нити

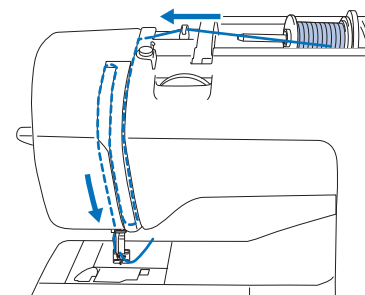

→ При заправке верхней нити строго следуйте инструкциям.

- 1 Включите машину.
- 2 Поднимите рычаг прижимной лапки, чтобы поднять прижимную лапку.

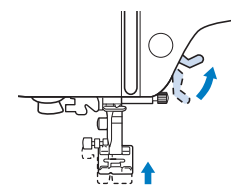

Примечание

- Если прижимная лапка не поднята, правильная заправка нити невозможна.

- 3** Нажмите кнопку  (Положение иглы) один или два раза, чтобы поднять иглу.

→ Игла поднята полностью, если метка на маховике находится сверху, как показано на рисунке. Проверьте положение маховика. Если эта метка не находится в этом положении, нажимайте кнопку  (Положение иглы), пока она не окажется в этом положении.

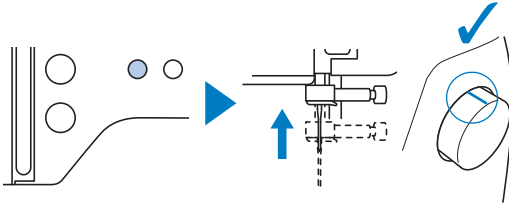

- 4** Снимите колпачок катушки и установите катушку с нитью на стержень для установки катушки.

Наденьте катушку на стержень таким образом, чтобы нить разматывалась спереди вниз. В противном случае нить может запутаться вокруг стержня для установки катушки.

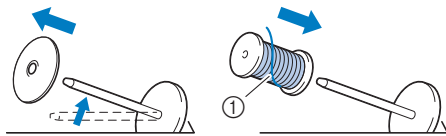

① Нить разматывается спереди вниз.

- 5** Наденьте на стержень колпачок катушки.

Сдвиньте его как можно дальше вправо, как показано на рисунке, чтобы закругленная сторона колпачка была слева.

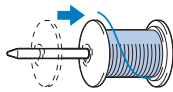

⚠ ОСТОРОЖНО!

- Выберите колпачок катушки в соответствии с размером используемой катушки с нитью. Подробнее о подборе колпачков катушек в соответствии с выбранной нитью см. в разделе “Напоминание” на с. 14.

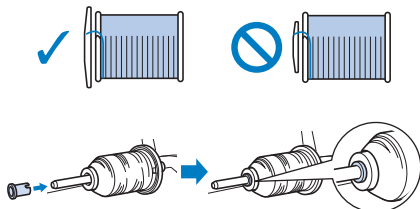

- При неправильной установке колпачка или катушки нить может запутаться вокруг стержня или может сломаться игла.

- 6** Проведите нить под нитенаправителем, затем под крышкой нитенаправителя и вытяните ее вперед.

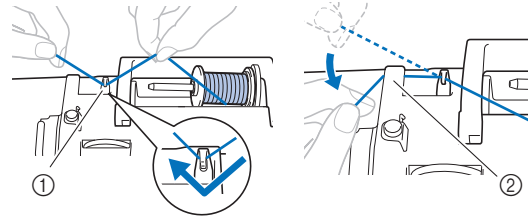

① Нитенаправитель
② Крышка нитенаправителя

- 7** Нажмите кнопку .

→ Экран меняется, и все кнопки управления (кроме ) блокируются.

⚠ ОСТОРОЖНО!

- Перед заправкой нити в иглу обязательно нажмите  на панели управления, чтобы заблокировать все кнопки; иначе при случайном нажатии кнопки “Пуск/Стоп” или другой кнопки машина может прийти в действие и причинить травму.

- 8** Протяните нить по пути проведения нити, как показано на рисунке ниже.

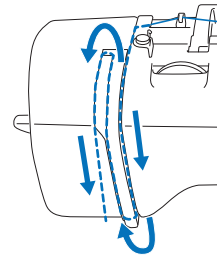

- 9** Убедитесь, что нить проходит через рычаг нитепротягивателя, как показано на рисунке ниже.

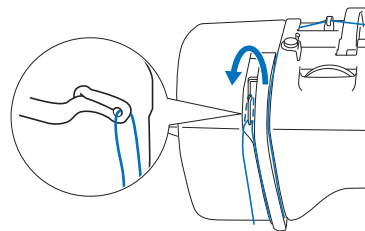

- 10** Проведите нить за нитенаправителем игловодителя.

Чтобы легче было провести нить за нитенаправителем игловодителя, удерживайте нить левой рукой и протяните нить правой рукой, как показано на рисунке. Проверьте, что нить проходит слева от язычка нитенаправителя игловодителя.

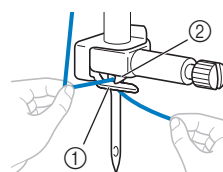

① Нитенаправитель игловодителя
② Язычок

11 Проверьте, что используемые игла и нить подходят для данного нитевдевателя. Если они подходят, перейдите к следующему пункту.

- Нитевдеватель можно использовать с иглами для швейных машин размером от 75/11 до 100/16.
- Нельзя использовать нитевдеватель для заправки нити в иглу с крылышками или в двойную иглу.
- При работе с прозрачной нейлоновой нитью или специальными нитями не рекомендуется использовать нитевдеватель.
- Если нитевдеватель нельзя использовать, проденьте нить в игольное ушко вручную в направлении спереди назад. На этом этапе все кнопки управления должны быть заблокированы, как описано в пункте **7**.

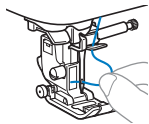

12 Потяните влево конец нити, пропущенный через нитенаправитель игловодителя, затем проведите нить через паз нитенаправителя нитевдевателя, а затем с усилием вытяните нить на передней части и полностью вставьте ее в прорезь нитенаправляющего диска нитевдевателя с отметкой "7".

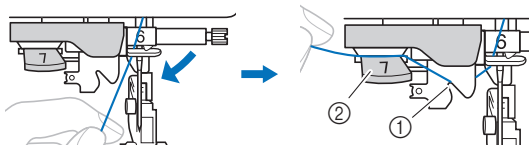

- ① Паз нитенаправителя нитевдевателя
- ② Нитенаправляющий диск нитевдевателя

13 Обрежьте нить с помощью приспособления для обрезки нити на левой стороне машины.

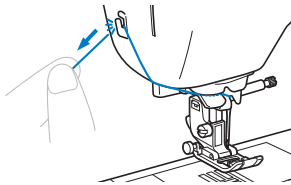

Примечание

- Если нить вытянута, но ее не удастся правильно обрезать, перед обрезкой нити опустите рычаг прижимной лапки, чтобы зафиксировать нить. Если эта операция выполнена, перейдите к пункту **15**.
- При использовании нити, которая быстро сматывается с катушки (например, металлической нити), может быть трудно заправить нить в иглу, если нить обрезана. В этом случае не используйте приспособление для обрезки нити, а вытяните примерно 8 см нити после проведения ее через нитенаправляющий диск нитевдевателя (с отметкой "7").

14 Опустите рычаг прижимной лапки, чтобы опустить прижимную лапку.

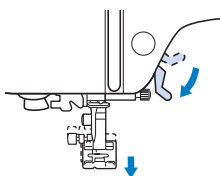

15 Опустите рычажок нитевдевателя, расположенный с левой стороны машины, как можно ниже, чтобы повернуть крючок.

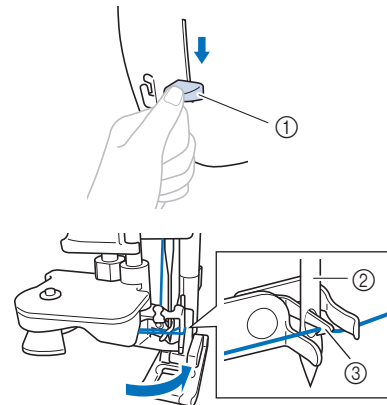

- ① Рычажок нитевдевателя
- ② Игла
- ③ Крючок

Примечание

- Если игла не поднята до максимального верхнего положения, нитевдеватель не сможет заправить нить в иглу. Поверните маховик против часовой стрелки так, чтобы игла оказалась в самом верхнем положении. Игла поднята в правильное положение, если метка на маховике находится сверху, как показано в пункте **3** на с. 17.

16 Медленно поднимите рычажок нитевдевателя.

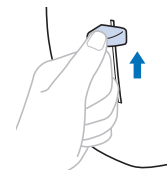

17 Аккуратно потяните конец нити, который был пропущен через игольное ушко.

Если нить не была полностью заправлена в иглу, но в игольном ушке образовалась петля, осторожно потяните за петлю нити, проведенной через игольное ушко, чтобы вытянуть конец нити.

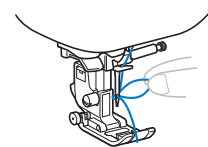

18 Поднимите рычаг прижимной лапки, проведите конец нити через прижимную лапку и под ней, затем вытяните ее примерно на 5 см в направлении к задней части машины.

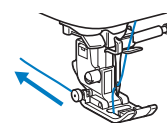

19 Нажмите кнопку , чтобы разблокировать все кнопки.

Вытягивание нижней нити

Если нити будут стягиваться при выполнении сборок или нить в начале шитья будет обметываться (например, при выстегивании со свободной подачей материала), сначала вытяните нижнюю нить (нить шпульки).

1 Инструкции по заправке верхней нити в машину и заправке нити в иглу см. в разделе “Заправка верхней нити”, с. 17.

2 Установите шпульку в шпульный колпачок, выполнив пункты **1** – **6** в разделе “Установка шпульки”, с. 16.

3 Проведите нить шпульки через прорезь.
Не обрезайте нить при помощи приспособления для обрезки нити, так как в противном случае будет трудно вытянуть нижнюю нить (нить шпульки).

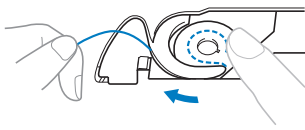

4 Нажмите кнопку , чтобы разблокировать все кнопки.

5 Слегка придерживая верхнюю нить левой рукой, два раза нажмите кнопку  (Положение иглы), чтобы опустить и затем поднять иглу.

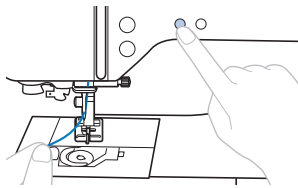

→ Нижняя нить оборачивается вокруг верхней нити и теперь ее можно вытянуть.

6 Осторожно потяните за верхнюю нить вверх, чтобы вытянуть конец нижней нити.

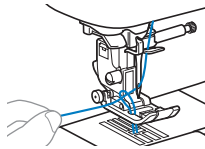

7 Вытяните нижнюю нить, затем проведите ее под прижимной лапкой и вытяните ее примерно на 10 см в направлении к задней части машины, выровняв ее конец с верхней нитью.

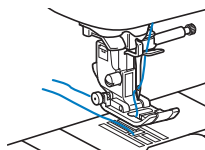

8 Повторно установите крышку челночного устройства.

Сочетания ткани, нити и иглы

- На данной машине можно использовать следующие иглы: иглы для бытовых швейных машин (размер от 65/9 до 100/16)
* Чем больше номер, тем толще игла. Чем меньше номер, тем тоньше игла.
- На данной машине можно использовать следующие нити: нити толщиной 30–90 wt
* Запрещается использовать нити толщиной 20 wt или менее. Нарушение этого требования может привести к сбоям в работе машины.
* Чем меньше номер, тем толще нить. Чем больше номер, тем тоньше нить.
- Правильное сочетание иглы и нити зависит от типа и толщины используемого материала. При выборе иглы и нити соответственно свойствам материала руководствуйтесь следующей таблицей.
 - Комбинации указаны в таблице в качестве общей рекомендации. Перед началом работы для контроля обязательно выполните пробную строчку с тем же количеством слоев и тем же типом материала, которые будут использоваться при работе.
 - Иглы являются расходным материалом. Для обеспечения безопасности и получения хороших результатов рекомендуется регулярно заменять иглы. Информацию о периодичности замены игл см. в разделе “Проверка иглы”, с. 22.
- В общем случае при работе с легкими тканями используйте тонкую иглу и тонкую нить, а при работе с плотными тканями — более толстую иглу и более плотную нить.
- Выберите строчку, подходящую для данной ткани, и настройте длину стежка. При работе с легкими тканями выбирайте меньшую (более короткую) длину стежка. При работе с плотными тканями выбирайте большую (более длинную) длину стежка. (с. 29)
При работе с эластичными тканями следуйте инструкциям, приведенным в разделе “Работа с эластичными тканями”, с. 32.

Тип материала/применение		Нить		Размер иглы	Длина стежка мм
		Тип	Плотность*		
Тонкие ткани	Батист, жоржет, чалис, органди, креп, шифон, вуаль, газ, тюль, подкладочная ткань и т. п.	Полиэстерная нить	60 - 90	65/9 - 75/11	Мелкие стежки 1,8-2,5 (1/16-3/32)
		Х/б нить, шелковая нить	50 - 80		
Ткани средней плотности	Сукно, тафта, габардин, фланель, сирсакер, двойной газ, льняная ткань, махровая ткань, вафельная ткань, простынное полотно, поплин, диагональ, атлас, вата для стеганых одеял и т. п.	Полиэстерная нить	60 - 90	75/11 - 90/14	Обычные стежки 2,0-3,0 (1/16-1/8)
		Х/б нить, шелковая нить	50 - 60		
Плотные ткани	Деним (12 унций и более), полотно и т. п.	Полиэстерная нить, х/б нить	30	100/16	Длинные стежки 2,5-4,0 (3/32-3/16)
	Деним (12 унций и более), полотно, твид, вельвет, велюр, шерстяное сукно “мельтон”, материалы с виниловым покрытием и т. п.	Полиэстерная нить	60	90/14 - 100/16	
		Х/б нить, шелковая нить	30 - 50		
Эластичные ткани (трикотаж и т. п.)	Джерси, трико, ткань для футболок, байка, интерлочный трикотаж и т. п.	Полиэстерная нить, х/б нить, шелковая нить	50	Игла с закругленным острием 75/11 - 90/14	Настройка, подходящая для толщины материала
Для расстрачивания		Полиэстерная нить, х/б нить	30	90/14 - 100/16	Настройка, подходящая для толщины материала
			50 - 60	75/11 - 90/14	

* Английская нумерация хлопчатобумажных ниток.

■ Прозрачная нейлоновая нить

Используйте иглу для отделочных строчек для бытовых швейных машин независимо от типа ткани и нити.

■ Вышивальные иглы

Используйте иглу 75/11 для бытовых швейных машин для вышивания.

⚠ ОСТОРОЖНО!

- Допустимые сочетания материала, нити и иглы приведены в вышеупомянутой таблице. При неправильном сочетании материала, нити и иглы, особенно при шитье тонкими иглами (65/9 – 75/11) толстых материалов (например, джинсовой ткани), игла может погнуться или сломаться. Кроме того, при этом возможны неравномерная строчка, сморщивание материала или пропуск стежков.

Замена иглы

⚠ ОСТОРОЖНО!

- Используйте только рекомендованные иглы для бытовых швейных машин. Использование других игл может привести к поломке иглы или повреждению машины.
- Запрещается использовать погнутые иглы. Погнутая игла легко может сломаться, что может привести к травме.

Проверка иглы

Перед тем как использовать иглу, положите ее плоской частью на какую-либо плоскую поверхность и убедитесь в том, что просвет между иглой и поверхностью одинаков по всей длине иглы.

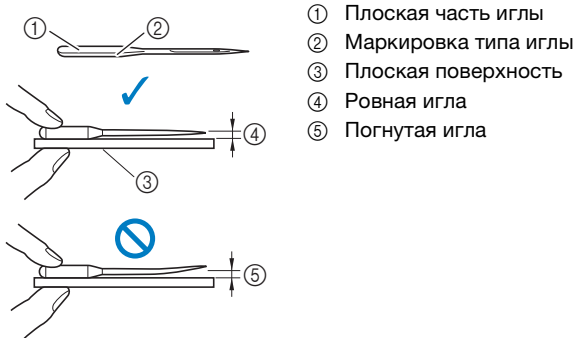

- ① Плоская часть иглы
- ② Маркировка типа иглы
- ③ Плоская поверхность
- ④ Ровная игла
- ⑤ Погнутая игла

💡 Примечание

- Смените иглу в описанных ниже четырех случаях:
 - ① Если во время пробного шитья на малой скорости при вхождении иглы в материал слышен необычный звук. (Возможно, сломан или затупился кончик иглы.)
 - ② Если пропускаются стежки. (Возможно, игла погнута.)
 - ③ Как правило, после завершения отдельного проекта (например, предмета одежды).
 - ④ После израсходования трех полных шпулек нити.

Замена иглы

Для замены иглы используйте отвертку. Устанавливайте прямую иглу, проверив ее, как указано в разделе “Проверка иглы”, с. 22.

- 1 Нажмите кнопку  (Положение иглы) один или два раза, чтобы поднять иглу.
- 2 Чтобы предотвратить падение иглы внутрь машины, закройте отверстие в игольной пластине, положив под прижимную лапку ткань или бумагу.

- 3 Нажмите кнопку .

→ Экран меняется, и все кнопки управления (кроме ) блокируются.

⚠ ОСТОРОЖНО!

- Перед заменой иглы обязательно нажмите  на панели управления, чтобы заблокировать все кнопки; иначе при случайном нажатии кнопки “Пуск/Стоп” или другой кнопки машина может прийти в действие и причинить травму.

- 4 Удерживая иглу левой рукой, с помощью отвертки ослабьте винт иглодержателя (поверните его к себе, то есть против часовой стрелки) и снимите иглу с машины.

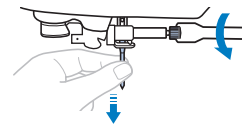

- При ослаблении или затяжке винта иглодержателя не прикладывайте чрезмерные усилия – это может привести к повреждению некоторых частей машины.

- 5 Вставьте новую иглу плоской стороной к задней части машины так, чтобы она коснулась ограничителя. Отверткой затяните винт иглодержателя, поворачивая его по часовой стрелке.

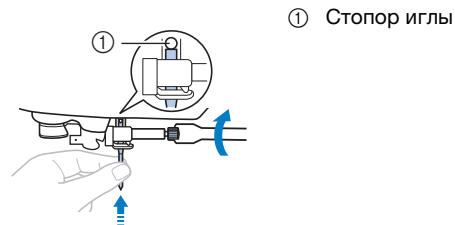

- ① Стопор иглы

⚠ ОСТОРОЖНО!

- Вставьте иглу до упора и надежно затяните винт иглодержателя отверткой. В противном случае возможна поломка иглы или повреждение машины.

- 6 Нажмите кнопку , чтобы разблокировать все кнопки.

Замена прижимной лапки

⚠ ОСТОРОЖНО!

- Используйте прижимную лапку, соответствующую выбранному виду строчки. В противном случае игла может ударить по лапке и погнуться или сломаться. Прижимные лапки, которые должны использоваться для выбранной строчки, указаны в разделе “Таблица строчек”, с. 35.
- Используйте только прижимные лапки, предназначенные специально для данной машины. Использование любых других прижимных лапок может привести к травме или повреждению машины.

💡 Примечание

- Когда строчка выбрана, на экране дисплея появляется значок соответствующей прижимной лапки. Перед началом шитья убедитесь, что на машине установлена правильная лапка. Если установлена неправильная прижимная лапка, установите нужную прижимную лапку. (с. 10)

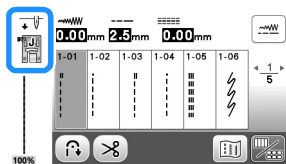

Замена прижимной лапки

- 1 Нажмите кнопку (Положение иглы) один или два раза, чтобы поднять иглу.
- 2 Нажмите кнопку .
→ Экран меняется, и все кнопки управления (кроме) блокируются.

⚠ ОСТОРОЖНО!

- Перед заменой прижимной лапки обязательно нажмите на панели управления, чтобы заблокировать все кнопки; иначе при случайном нажатии кнопки “Пуск/Стоп” или другой кнопки машина может прийти в действие и причинить травму.

- 3 Поднимите рычаг прижимной лапки.

- 4 Нажмите черную кнопку на задней стороне держателя прижимной лапки и снимите прижимную лапку.

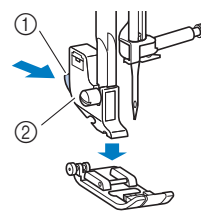

- ① Черная кнопка
- ② Держатель прижимной лапки

- 5 Положите под держатель соответствующую прижимную лапку так, чтобы стержень на лапке находился точно под пазом держателя.

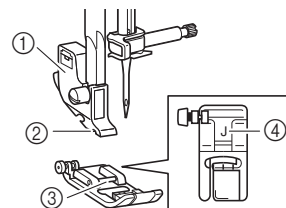

- ① Держатель прижимной лапки
- ② Паз
- ③ Стержень
- ④ Тип прижимной лапки

- 6 Плавно опустите рычаг прижимной лапки так, чтобы стержень на прижимной лапке зафиксировался в пазу держателя.

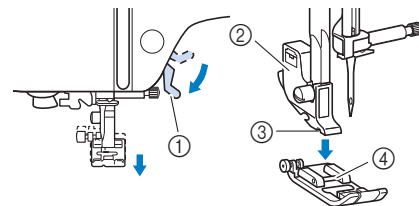

- ① Рычаг прижимной лапки
- ② Держатель прижимной лапки
- ③ Паз
- ④ Стержень

→ Прижимная лапка установлена.

- 7 Поднимите рычаг прижимной лапки и убедитесь, что лапка закреплена надежно.

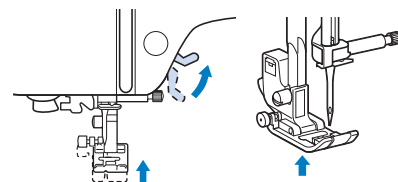



- 8 Нажмите кнопку , чтобы разблокировать все кнопки.

Снятие и установка держателя прижимной лапки

Снимайте держатель прижимной лапки перед очисткой швейной машины или перед установкой прижимной лапки, для которой держатель не требуется (например, шагающей лапки и лапки для квилтинга).

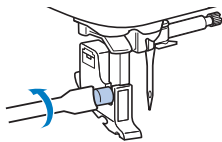

■ Снятие держателя прижимной лапки

- 1 Нажмите кнопку .
→ Экран меняется, и все кнопки управления (кроме ) блокируются.
- 2 Снимите прижимную лапку.
 - Подробнее см. в разделе “Замена прижимной лапки”, с. 23.
- 3 Отверткой ослабьте винт крепления держателя лапки.
Поверните винт в направлении задней стороны машины (против часовой стрелки).
 - Винт держателя прижимной лапки также можно ослабить или затянуть при помощи дискообразной отвертки.



- 4 Нажмите кнопку , чтобы разблокировать все кнопки.

■ Установка держателя прижимной лапки

- 1 Нажмите кнопку .
→ Экран меняется, и все кнопки управления (кроме ) блокируются.
- 2 Поднимите рычаг прижимной лапки.
- 3 Совместите паз держателя прижимной лапки с винтом.

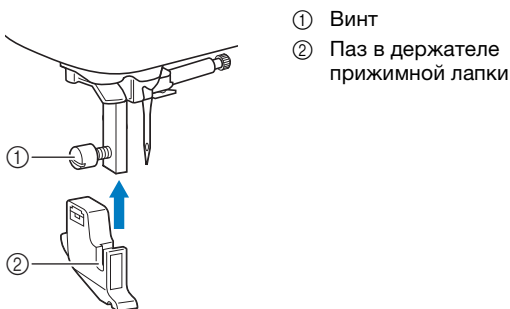

- 4 Удерживая держатель на месте правой рукой, левой рукой затяните винт крепления держателя отверткой.

Поверните винт по направлению к себе (по часовой стрелке).

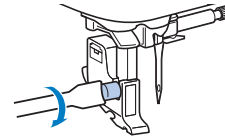

⚠ ОСТОРОЖНО!

- Надежно затягивайте винт держателя прижимной лапки. Иначе держатель прижимной лапки может выпасть, игла может задеть прижимную лапку и погнуться или сломаться.

- 5 Нажмите кнопку , чтобы разблокировать все кнопки.

Глава 2

ШИТЬЕ. ОСНОВНЫЕ
ОПЕРАЦИИ

2

Шитье

⚠ ОСТОРОЖНО!

- Во время работы на машине особое внимание следует обращать на область иглы. Кроме того, держите руки на расстоянии от любых движущихся деталей (игла, маховик и т.п.), иначе возможны травмы.
- Во время шитья не тяните и не толкайте ткань слишком сильно, это может привести к травме или к поломке иглы.
- Запрещается использовать погнутые иглы. Погнутая игла легко может сломаться, что может привести к травме.
- Во время шитья игла не должна ударяться о наметочные булавки, иначе она может сломаться или погнуться.

Типы строчек

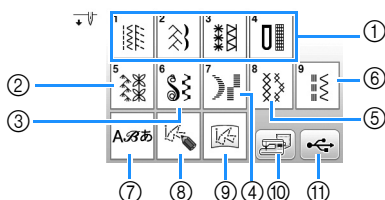



- ① Основные строчки (с. 35)
Можно выбирать различные основные строчки, включая прямые строчки, строчки для обметывания краев и петель, а также базовые декоративные строчки.
- ② Декоративные строчки
- ③ Декоративные атласные строчки
- ④ Атласные строчки
- ⑤ Крестовидные строчки
- ⑥ Основные декоративные строчки
- ⑦ Символьные строчки
- ⑧ MY CUSTOM STITCH (МОЯ СТРОЧКА) (с. 57)
Можно создавать свои оригинальные строчки.
- ⑨ Строчка MY CUSTOM STITCH (МОЯ СТРОЧКА), сохраненная в памяти машины или на флэш-накопителе USB (с. 58)
- ⑩ Строчки, сохраненные в памяти машины (с. 56)
- ⑪ Строчки, сохраненные на флэш-накопителе USB (с. 56)

Основные операции

💡 Примечание

- Сначала выполните пробное шитье на куске такого же материала и с такой же нитью, которые будут использоваться в работе.

- 1 Подготовьте иглу и нить, соответствующие данному типу ткани. (с. 21)
При необходимости замените иглу. (с. 22)
- 2 Намотайте нить на шпульку и установите ее на машину. (с. 13)
- 3 Заправьте верхнюю нить. (с. 17)
- 4 Нажмите  на панели управления и выберите тип строчки.
- 5 Выберите строчку.
При нажатии кнопки  отображается предыдущий экран, при нажатии кнопки  — следующий экран.
 - Подробную информацию о функциях различных кнопок см. в разделе “Просмотр ЖК-дисплея”, с. 10.
 - При необходимости измените ширину строчки или длину стежка. (с. 29)

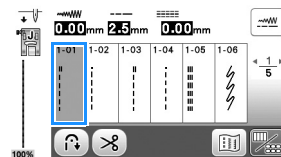

- 6 Проверьте, какая прижимная лапка отображается в левом верхнем углу экрана, и установите соответствующую прижимную лапку.
В этом примере установите лапку для строчки зигзаг “J”. (Эта лапка установлена на машине при покупке.)

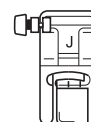

- Инструкции по смене прижимной лапки см. в разделе “Замена прижимной лапки”, с. 23.

⚠ ОСТОРОЖНО!

- Используйте только ту прижимную лапку, которая предназначена для выполняемой в текущей момент операции. Если использовать не ту лапку, игла может ударить по прижимной лапке и погнуться или сломаться, что может привести к травме. Рекомендации по использованию прижимных лапок см. на “Таблица строчек”, с. 35.

- 7** Положите материал под прижимную лапку. Придерживая ткань и нить левой рукой, поверните маховик против часовой стрелки или нажмите кнопку  (Положение иглы), чтобы установить иглу в положение начала шитья.

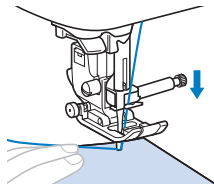

- 8** Опустите рычаг прижимной лапки.

- 9** Отрегулируйте скорость шитья при помощи регулятора скорости шитья. (Если используются основные строчки)

Этот регулятор можно использовать для изменения скорости шитья.

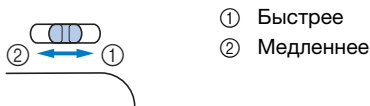

- 10** Нажмите кнопку “Пуск/Стоп”, чтобы начать шитье. (Если подключена педаль, медленно нажмите на педаль.)

Аккуратно направляйте ткань рукой.

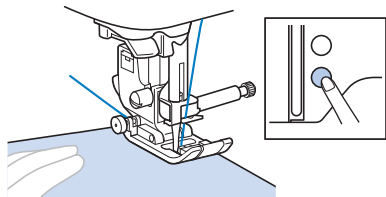

Напоминание

- Когда используется педаль, вы не можете начать шитье, нажав кнопку “Пуск/Стоп”.

- 11** Еще раз нажмите кнопку “Пуск/Стоп”, чтобы остановить шитье. (Если подключена педаль, уберите ногу с педали.)

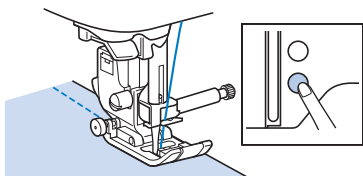

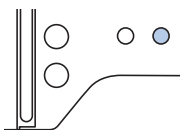

- 12** Нажмите кнопку  (Обрезка нити), чтобы обрезать верхнюю и нижнюю нити.



→ Игла автоматически вернется в верхнее положение.

ОСТОРОЖНО!

- Не нажимайте кнопку  (Обрезка нити) после того, как нити обрезаны. Нажатие этой кнопки может вызвать запутывание нити или поломку иглы, что может привести к повреждению машины.
- Не нажимайте кнопку  (Обрезка нити), когда в машину не подана ткань. Нить может запутаться, что может привести к повреждению машины.

Примечание

- Для обрезки нейлоновой мононити или других декоративных нитей используйте приспособление для обрезки нити, расположенное на левой стороне машины.

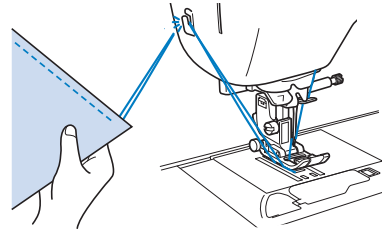

- 13** Когда игла остановится, поднимите рычаг прижимной лапки и снимите ткань с машины.

- 14** Проверьте качество шитья. При необходимости отрегулируйте натяжение нити. (с. 29)

■ Использование педали

Для запуска и остановки шитья можно также использовать педаль.

Напоминание

- Когда подключена педаль, вы не можете использовать кнопку “Пуск/Стоп”.
- Намотку шпульки можно запустить и остановить при помощи педали.
- Педаль не может использоваться при вышивании.

- 1** Выключите машину.

- 2** Вставьте разъем педали в гнездо для подключения педали на машине.

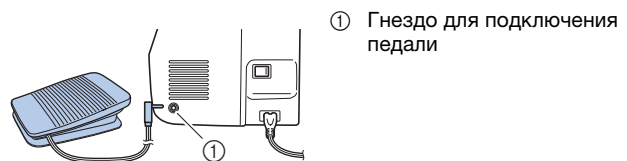

- 3** Включите машину.

4 Для того чтобы начать шить, плавно нажмите на педаль.

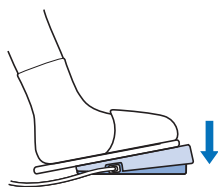

Напоминание

- Скорость, заданная при помощи регулятора скорости шитья, будет максимальной скоростью, которую можно получить при помощи педали.

5 Для того чтобы остановить машину, отпустите педаль.

Выполнение обратных стежков/закрепляющих стежков

Обратные/закрепляющие стежки обычно необходимы в начале и в конце шитья. В зависимости от выбранной строчки при продолжительном нажатии кнопки (↶) (Обратные стежки/Закрепляющие стежки) выполняются обратные или закрепляющие стежки. В случае закрепляющих стежков в одном месте прошивается 3–5 стежков. В случае обратных стежков стежки выполняются в обратном направлении.

Напоминание

- Когда выбрана одна из следующих строчек, при нажатии кнопки (↶) (Обратные стежки/Закрепляющие стежки) выполняются обратные стежки.

№.	1-01	1-03	1-08
Строчка			

Когда выбрана любая другая строчка, при нажатии кнопки (↶) (Обратные стежки/Закрепляющие стежки) выполняются закрепляющие стежки.

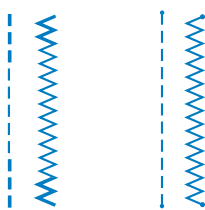

① Обратные стежки

② Закрепляющие стежки

③ (Кнопка “Обратные стежки/Закрепляющие стежки”)

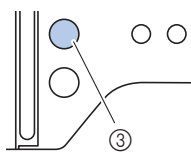

Комбинирование строчек

Можно комбинировать строчки из следующих категорий.



Пример:



1 Нажмите кнопку (ABC).



2 Выберите следующую строчку.

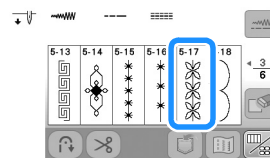

3 Нажмите кнопку (↶).

→ Происходит возврат к экрану выбора строчки.

4 Нажмите кнопку (AaBb).

5 Выберите шрифт.

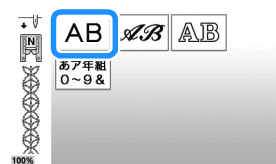



6 Нажмите на одну из вкладок для перехода к требуемому экрану выбора и введите какой-либо символ.

① Вкладка



- Если символ введен ошибочно, нажмите (X). Символы удаляются по одному, начиная с последнего введенного символа.
- Чтобы ввести пробел, нажмите ().

- 7** Если нужно прошить повторяющуюся строчку, нажмите  для вызова экрана редактирования, а затем нажмите .

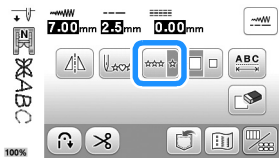

→ Строчка становится непрерывной.

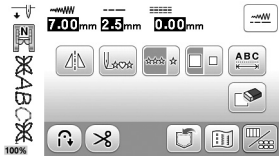

Напоминание

- После окончания шитья обрежьте излишки нитей между символами.



Автоматическое выполнение обратных/закрепляющих стежков

Когда выбрана строчка, перед началом шитья включите функцию автоматического выполнения обратных/закрепляющих стежков. После этого машина будет автоматически выполнять закрепляющие стежки (или обратные стежки, в зависимости от строчки) в начале и в конце строчки.

- 1 Выберите строчку.**
 - Инструкции по выбору строчки см. в разделе “Основные операции”, с. 25.
- 2 Нажмите , чтобы настроить функцию автоматического выполнения обратных/закрепляющих стежков.**

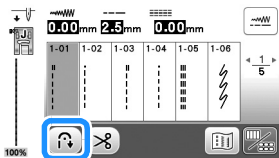

→ Кнопка принимает следующий вид: .

- 3 Положите ткань в начальную позицию шитья и начните шитье.**

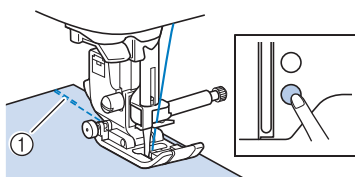

- 1 Обратные (или закрепляющие) стежки**
→ Машина автоматически выполнит обратные (или закрепляющие) стежки, а затем продолжит шитье.

- 4 Когда машина дойдет до конца строчки, нажмите кнопку  (Обратные стежки/Закрепляющие стежки).**

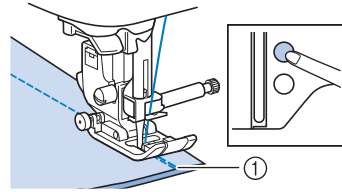

- 1 Обратные (или закрепляющие) стежки**
→ Машина выполнит обратные (или закрепляющие) стежки и остановится.

Автоматическая обрезка нити

Машину можно настроить так, чтобы она автоматически обрезала нити в конце строчки. Такая операция называется “запрограммированная обрезка нитей”. Если активирована запрограммированная обрезка нитей, то активируется также и функция автоматического выполнения обратных/закрепляющих стежков.

При выключении машины запрограммированная обрезка нитей выключается.

- 1 Включите машину.**
- 2 Выберите строчку.**
 - Инструкции по выбору строчки см. в разделе “Основные операции”, с. 25.
- 3 Нажмите кнопку  на экране.**

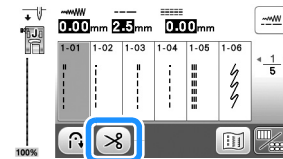

→ Отображаются кнопки  . Теперь на машине активированы функции запрограммированной обрезки нитей и автоматического выполнения обратных/закрепляющих стежков.

- Чтобы отключить запрограммированную обрезку нитей, нажмите кнопку .

- 4 Расположите ткань в рабочей области и однократно нажмите кнопку “Пуск/Стоп”.**

→ Выполнение строчки начинается после того, как будут автоматически прошиты обратные стежки (или закрепляющие стежки).

- 5 Когда машина дойдет до конца строчки, однократно нажмите кнопку  (Обратные стежки/Закрепляющие стежки).**

Если выбрана строчка, предполагающая выполнение закрепляющих стежков (например, строчка для обметывания петель или закрепок), это действие не требуется.

→ После того как прошивание обратных (или закрепляющих) стежков будет закончено, машина останавливает шитье и обрезает нити.





- 1 Точка, при достижении которой была нажата кнопка “Пуск/Стоп”.**
- 2 Точка, в которой была нажата кнопка  (Обратные стежки/Закрепляющие стежки).**
- 3 Нити обрезаются здесь.**

Настройка ширины строчки, длины стежка и параметра “L/R Shift” (сдвиг вправо/влево)

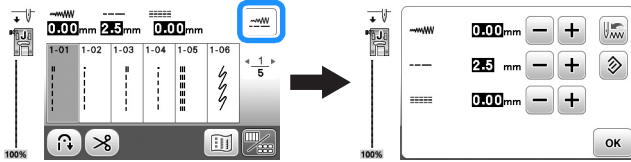



На этой машине для каждой строчки установлены значения по умолчанию для ширины строчки, длины стежка и параметра “L/R Shift” (сдвиг вправо/влево). Однако любую из этих настроек можно изменить, нажав кнопку  на экране основных строчек.



После изменения настроек нажмите кнопку  для возврата к экрану основных строчек.

Если нужно сохранить определенные настройки строчки для последующего использования, нажмите кнопку  после изменения настроек, чтобы сохранить новые настройки для выбранной строчки.

Напоминание

- Нажмите кнопку , чтобы восстановить значение по умолчанию для настройки. Если после этого нажать , в памяти машины сохраняются настройки по умолчанию, а не прежние настройки.
- Если была выбрана прямая строчка или тройная эластичная строчка, то при изменении ширины строчки изменяется и положение иглы. При увеличении ширины строчки игла сдвигается вправо; при уменьшении – влево. (с. 29)
-  или  означает, что эта настройка не может быть изменена.

ОСТОРОЖНО!

- После настройки ширины строчки или параметра “L/R Shift” (сдвиг вправо/влево) медленно поверните маховик на себя (против часовой стрелки) и убедитесь, что игла не касается прижимной лапки. Если игла ударит по лапке, она может погнуться или сломаться.
- Если стежки наезжают друг на друга, увеличьте длину стежка. Если продолжать шить с перекрывающимися стежками, игла может погнуться или сломаться.

■ Настройка ширины строчки

Ширину строчки (ширину зигзага) можно увеличивать и уменьшать.

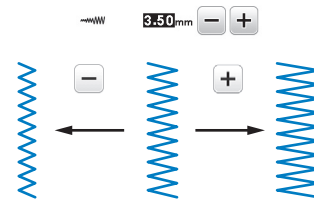

■ Настройка длины стежка

Длину стежка можно увеличить и уменьшить, чтобы сделать строчку более грубой (более длинный стежок) или более мелкой (более короткий стежок).

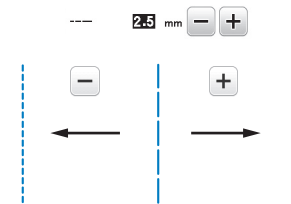

■ Настройка параметра “L/R Shift” (сдвиг вправо/влево)

Положение строчки “зигзаг” можно настроить, сместив строчку вправо или влево.

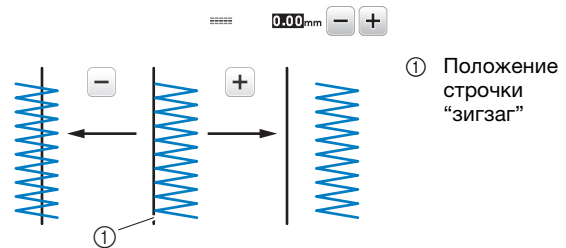

Настройка натяжения нити

В зависимости от применяемой ткани и нити может потребоваться изменить натяжение нити.

■ Правильное натяжение нити

Верхняя нить и нижняя нить (нить шпульки) должны пересекаться в середине слоя материала. С лицевой стороны материала должна быть видна только верхняя нить, а с изнаночной – только нижняя.

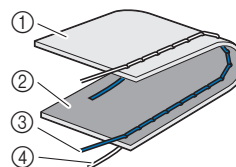

- 1 Изнаночная сторона материала
- 2 Лицевая сторона материала
- 3 Верхняя нить
- 4 Нижняя нить (нить шпульки)

■ Слишком сильное натяжение верхней нити

Если нижняя нить видна с лицевой стороны ткани, это означает, что верхняя нить натянута слишком туго. Уменьшите натяжение нити.

💡 Примечание

- Если нижняя нить заправлена неправильно, натяжение верхней нити может быть слишком сильным. В этом случае заново заправьте нижнюю нить согласно инструкциям в разделе “Установка шпульки”, с. 16.

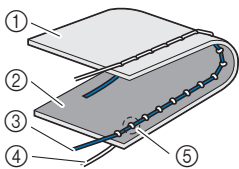

- ① Изнаночная сторона материала
- ② Лицевая сторона материала
- ③ Верхняя нить
- ④ Нижняя нить (нить шпульки)
- ⑤ Нижняя нить (нить шпульки) видна с лицевой стороны материала.

Чтобы уменьшить натяжение верхней нити, поверните диск регулировки натяжения нити против часовой стрелки.

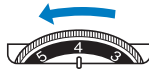

■ Слишком слабое натяжение верхней нити

Если верхняя нить видна с изнаночной стороны материала, это означает, что верхняя нить натянута слишком слабо. Увеличьте натяжение нити.

💡 Примечание

- Если верхняя нить заправлена неправильно, натяжение верхней нити может быть слишком слабым. В этом случае заново заправьте верхнюю нить согласно инструкциям в разделе “Заправка верхней нити”, с. 17.

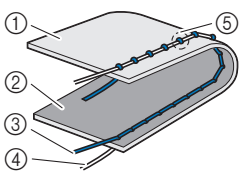

- ① Изнаночная сторона материала
- ② Лицевая сторона материала
- ③ Верхняя нить
- ④ Нижняя нить (нить шпульки)
- ⑤ Верхняя нить видна с изнаночной стороны материала.

Чтобы увеличить натяжение верхней нити, поверните диск регулировки натяжения нити по часовой стрелке.



💡 Примечание

- Настройка правильного натяжения нити невозможна, если заправка верхней нити или установка шпульки выполнены неправильно. Если добиться правильного натяжения нити не удастся, заново заправьте верхнюю нить и установите шпульку правильно.

Полезные советы для шитья

Советы для шитья

■ Пробное шитье

Перед началом работы рекомендуется выполнить пробное шитье на ненужном куске такого же материала и с такой же нитью, которая будет использоваться в работе.

Проверьте результаты шитья и отрегулируйте натяжение нити, ширину строчки и длину стежка соответственно количеству слоев ткани и выбранной строчке.

💡 Примечание

- Другие факторы, такие как толщина ткани, стабилизирующий материал и т. п., также влияют на качество строчки, поэтому всегда необходимо выполнить несколько пробных строчек, прежде чем переходить к самому изделию.
- При выполнении декоративных атласных строчек или атласных строчек может возникнуть стягивание ткани или стежки могут наезжать друг на друга, поэтому необходимо использовать стабилизирующий материал.

■ Изменение направления шитья

- 1 Когда строчка дойдет до угла, остановите швейную машину.

Оставьте иглу опущенной (в материале). Если после остановки машины игла остается вверх, нажмите кнопку  (Положение иглы), чтобы опустить иглу.

- 2 Поднимите рычаг прижимной лапки и поверните материал.

Материал поворачивайте вокруг иглы.

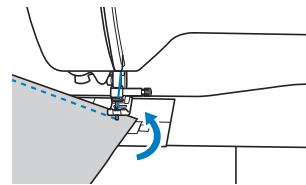

- 3 Опустите рычаг прижимной лапки и продолжайте шить.

■ Шитье по кривой

Чтобы шить по кривой, остановите шитье и немного измените направление шитья. Инструкции по шитью с одинаковым припуском на шов см. в разделе “Шитье с одинаковым припуском на шов”, с. 31.

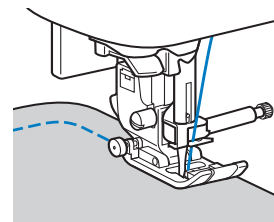

При шитье строчкой “зигзаг” вдоль кривой линии уменьшите длину стежка, чтобы получить более красивую строчку.

■ Работа с цилиндрическими деталями

Если снять плоскую платформу, можно использовать режим “свободный рукав”, который упрощает работу с цилиндрическими деталями (например, с манжетами и брючинами).

- 1 Снимите плоскую платформу, сдвинув ее влево.

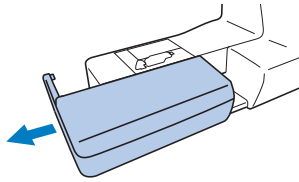

- 2 Наденьте деталь, с которой вы работаете, на рукавную платформу и выполните шитье, начиная сверху.

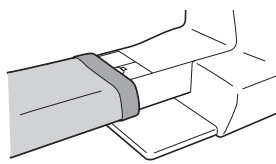

- 3 Когда вы закончите работу с рукавной платформой, установите плоскую платформу на место.

Шитье с одинаковым припуском на шов

Для получения ровного шва начните шить так, чтобы припуск на шов находился справа от прижимной лапки, и сохраняйте постоянное расстояние от края материала до правого края лапки или до разметки на игольной пластине.

■ Изменение положения иглы

Положение иглы, используемое в качестве основной линии, различается для прямой строчки с левым положением иглы и прямой строчки со средним (центральной) положением иглы.

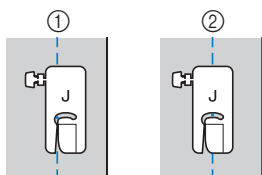

- 1 Прямая строчка (левое положение иглы)
- 2 Прямая строчка (среднее (центральное) положение иглы)

Если для ширины прямой строчки (с левым положением иглы) выбрана стандартная настройка (0,0 мм), расстояние от положения иглы до правого края прижимной лапки составляет 12 мм. Если изменить ширину строчки (в диапазоне от 0 до 7,0 мм), то положение иглы тоже изменится. Если изменить ширину строчки и при шитье совмещать край материала с правым краем прижимной лапки, можно получить припуск на шов фиксированной ширины.

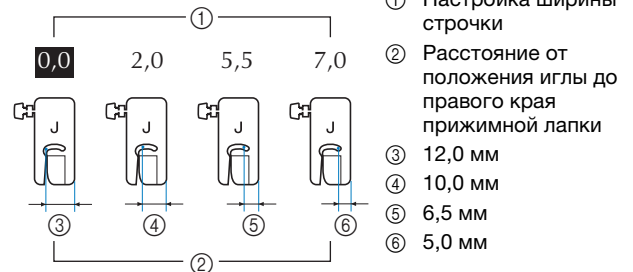

- 1 Настройка ширины строчки
- 2 Расстояние от положения иглы до правого края прижимной лапки
- 3 12,0 мм
- 4 10,0 мм
- 5 6,5 мм
- 6 5,0 мм

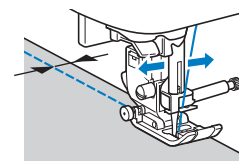

- Подробнее см. в разделе “Настройка ширины строчки”, с. 29.

■ Выравнивание ткани по разметке на игольной пластине

Разметка игольной пластины показывает расстояние от иглы при выполнении прямой строчки (с иглой в левом положении). При шитье совмещайте край ткани с отметкой на игольной пластине. Цена деления верхней шкалы составляет 3 мм, а шаг координатной сетки составляет 5 мм.

Для строчек с левым положением иглы (Ширина строчки: 0,0 мм)

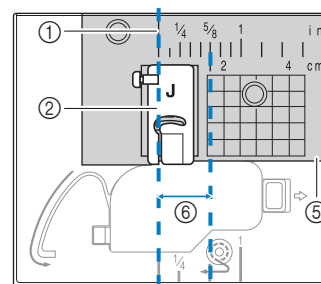

- 1 Шов
- 2 Прижимная лапка
- 3 Сантиметры
- 4 Дюймы
- 5 Игольная пластина
- 6 1,6 см

■ Выравнивание ткани по лапке для строчки зигзаг “J”

По метке на лапке для строчки зигзаг “J” можно выполнить строчку с отступом около 5 мм от края ткани. Если вы используете эту функцию, выберите прямую строчку и задайте ширину строчки 2,0 мм.

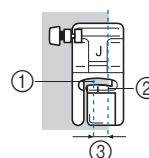

- 1 Ширина строчки 2,0 мм
- 2 Метка
- 3 5 мм

Работа с различными тканями

■ Работа с толстыми тканями

□ Если ткань не помещается под прижимной лапкой

При поднятии рычаг прижимной лапки может фиксироваться в двух разных положениях. Если материал не помещается под прижимную лапку (например, при сшивании кусков плотной ткани), поднимите рычаг прижимной лапки в самое верхнее положение, чтобы можно было поместить материал под прижимную лапку.

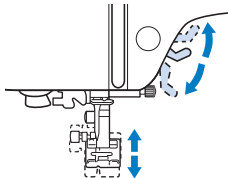

□ Если материал не подается

При работе с плотными материалами (например, при работе с джинсовой тканью или при выстигивании) ткань может не подаваться в начале шитья, если прижимная лапка расположена не горизонтально (как показано ниже). В этом случае для равномерной подачи материала используйте фиксатор прижимной лапки (нажмите черную кнопку слева) на лапке для строчки “зигзаг” “J”, чтобы прижимная лапка при шитье оставалась в горизонтальном положении. Если прижимная лапка перекошена слишком сильно, подложите под пластину прижимной лапки кусок плотной бумаги или ткани (такой же толщины, как и толщина материала), чтобы можно было правильно начать шитье.

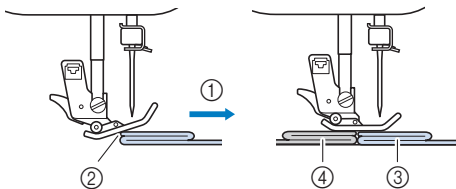

- ① Направление шитья
- ② Перекос
- ③ Рабочий материал
- ④ Кусок ткани или плотной бумаги

1 Поднимите рычаг прижимной лапки.

2 Совместите начало строчки и правильно расположите ткань.

3 Удерживая лапку для строчки зигзаг “J” в горизонтальном положении, удерживайте нажатым фиксатор прижимной лапки (черную кнопку слева) и опустите рычаг прижимной лапки.

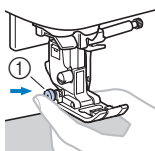

- ① Фиксатор прижимной лапки (черная кнопка)

4 Освободите фиксатор прижимной лапки (черная кнопка).

→ Прижимная лапка остается в горизонтальном положении, позволяющем подавать ткань.

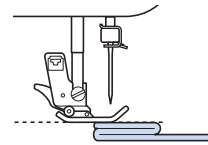

→ После прошивки шва прижимная лапка вернется в исходное положение.

⚠ ОСТОРОЖНО!

- При обработке материала толще 6 мм или при проталкивании материала со слишком большим усилием игла может погнуться или сломаться.

■ Работа с тонкими тканями

При работе с тонким материалом (с шифоном и т. п.) возможны перекося строчки или неправильная подача материала. Переместите иглу (обязательно использовать тонкую иглу) в крайнее левое или крайнее правое положение так, чтобы ткань не затянуло в отделение гребенок транспортера. Если это произошло или наблюдается сморщивание строчки, подложите под материал нетканый водорастворимый стабилизатор и шейте их вместе.

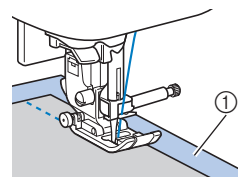

- ① Водорастворимый стабилизатор (нетканый)

■ Работа с эластичными тканями

Сначала сметайте куски ткани друг с другом, затем шейте, не растягивая ткань. Если строчка смещается, подложите под материал нетканый водорастворимый стабилизатор и шейте их вместе.

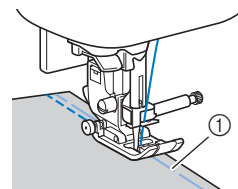

- ① Сметка

Для получения наилучших результатов при работе с трикотажными тканями используйте эластичные строчки. Также обязательно используйте иглу для трикотажного материала (это игла с закругленным острием (золотистая)). Ниже перечислены рекомендованные строчки и соответствующие номера строчек.

No.	1-05	1-06	1-11	1-12	2-13
Строчка					

■ Работа с кожей и виниловыми материалами

Перед началом работы с материалами, которые могут прилипнуть к прижимной лапке (например, с кожей или виниловыми тканями), установите вместо прижимной лапки шагающую лапку*, скользящую лапку* или роликовую лапку*.

* Эти лапки приобретаются отдельно. Обратитесь к официальному дилеру Brother.

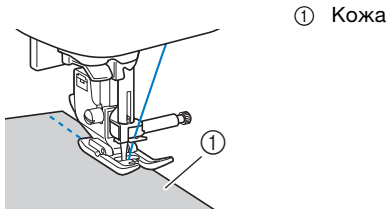

Если кожа или виниловая ткань прилипает к плоской платформе, положите на плоскую платформу лист бумаги или кальки, чтобы материал перемещался равномерно.

Если расположить лист бумаги или кальки так, чтобы он не закрывал игольную пластину, бумага не будет пришита к материалу.

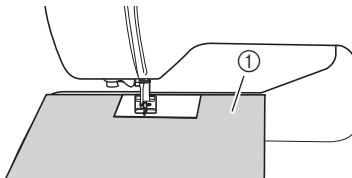

① Лист бумаги или кальки

💡 Примечание

- С помощью шагающей лапки можно выполнять только прямые строчки или строчки “зигзаг”. Не используйте шагающую лапку для выполнения обратных стежков.
- При шитье с шагающей лапкой шейте на средней или малой скорости.
- Если вы используете шагающую лапку, предварительно выполните пробное шитье на небольшом отрезке такой же кожи или винила и убедитесь, что лапка не оставляет на нем следов.

■ Пришивание ленты-застежки “велькро”

⚠ ОСТОРОЖНО!

- Используйте только неклеящие ленты-застежки “велькро”, предназначенные для шитья. Клей, приставший к игле или шпульному колпачку, может стать причиной неисправностей.
- Если для пришивания ленты-застежки “велькро” используется тонкая игла (65/9 — 75/11), игла может погнуться или сломаться.

💡 Примечание

- Перед началом шитья примечайте ленту-застежку “велькро” к ткани.

Перед началом шитья убедитесь, что игла проходит через ленту-застежку “велькро”, повернув маховик и опустив иглу в ленту-застежку “велькро”. Затем прошейте край ленты-застежки “велькро” на малой скорости.

Если игла не проходит через ленту-застежку “велькро”, снимите иглу и установите вместо нее иглу для более плотных тканей. Подробнее см. в разделе “Сочетания ткани, нити и иглы”, с. 21.

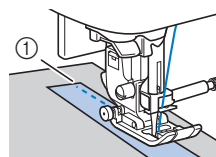

① Край ленты-застежки “велькро”



Глава 3 РАЗЛИЧНЫЕ СТРОЧКИ

Таблица строчек



Основные строчки

Напоминание

- Строчки, показанные в таблицах и на некоторых иллюстрациях, могут немного отличаться от строчек, отображаемых на ЖК-дисплее.
- Когда выбрана одна из следующих строчек, при нажатии кнопки  (Обратные стежки/Закрепляющие стежки) выполняются обратные стежки.

№.	1-01	1-03	1-08
Строчка			

Когда выбрана любая другая строчка, при нажатии кнопки  (Обратные стежки/Закрепляющие стежки) выполняются закрепляющие стежки.

- Значки ,  и  на некоторых иллюстрациях показывают положение иглы для строчки.

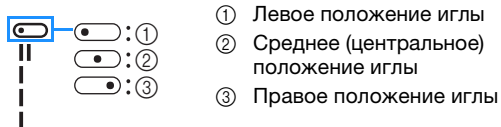











Примечание

- С помощью шагающей лапки можно выполнять только прямые строчки или строчки “зигзаг”. Не используйте шагающую лапку для выполнения обратных стежков.

* При использовании двойной иглы необходимо установить прижимную лапку для строчки зигзаг “J”.

Строчка (прижимная лапка)	№.	Наименование строчки/ Применение	Ширина строчки (мм) Авто Ручная настройка	Длина стежка (мм) Авто Ручная настройка
 (J)	1-01*	Прямая строчка (положение иглы слева) Общее шитье, сборки, мелкие складки и т.п.	0,0 0,0 - 7,0	2,5 0,2 - 5,0
 (J)	1-02*	Прямая строчка (положение иглы слева) Общее шитье, сборки, мелкие складки и т.п.	0,0 0,0 - 7,0	2,5 0,2 - 5,0
 (J)	1-03*	Прямая строчка (среднее положение иглы) Общее шитье, сборки, мелкие складки и т.п.	3,5 0,0 - 7,0	2,5 0,2 - 5,0
 (J)	1-04*	Прямая строчка (среднее положение иглы) Общее шитье, сборки, мелкие складки и т.п.	3,5 0,0 - 7,0	2,5 0,2 - 5,0

Строчка (прижимная лапка)	№.	Наименование строчки/ Применение	Ширина строчки (мм) Авто Ручная настройка	Длина стежка (мм) Авто Ручная настройка
 (J)	1-05*	Тройная эластичная строчка Общее шитье для усиления и декоративной отделки	0,0 0,0 - 7,0	2,5 0,4 - 5,0
 (J)	1-06*	Стебельчатая строчка Выполнение закрепляющих строчек, общее шитье и декоративная вышивка	1,0 0,0 - 7,0	2,5 0,4 - 5,0
 (J)	1-07	Сметочная строчка Для наметывания. Если сметочные нити выпадают из ткани, перед началом шитья вытяните нижнюю нить наверх и заведите верхнюю и нижнюю нити под прижимную лапку по направлению к задней части машины (с. 20). При начале шитья придерживайте верхнюю и нижнюю нити, а после окончания шитья обрежьте нити, оставив достаточно длинные кончики. Когда вы расправляете материал перед началом сметывания, придерживайте верхнюю и нижнюю нити.	0,0 0,0 - 7,0	-
 (J)	1-08*	Строчка “зигзаг” Для обметывания краев, починки (штопки).	3,5 0,0 - 7,0	1,4 0,0 - 5,0
 (J)	1-09*	Строчка “зигзаг” Для обметывания краев, починки (штопки).	3,5 0,0 - 7,0	1,4 0,0 - 5,0
 (J)	1-10*	Строчка “зигзаг” (игла справа) Начало с положения иглы справа, прошивание строчки “зигзаг” слева.	3,5 2,5 - 5,0	1,4 0,3 - 5,0
 (J)	1-11*	2-стежковый эластичный “зигзаг” Обметка краев (ткани средней плотности и эластичные ткани), лента и эластичная тесьма	5,0 0,0 - 7,0	1,0 0,2 - 5,0
 (J)	1-12*	3-стежковый эластичный “зигзаг” Обметка краев (ткани средней плотности, плотные ткани и эластичные ткани), лента и эластичная тесьма	5,0 0,0 - 7,0	1,0 0,2 - 5,0
 (J)	1-13	Краеобметочная строчка Усиление тонких и средних тканей	3,5 2,5 - 5,0	2,0 0,4 - 5,0
 (J)	1-14	Краеобметочная строчка Усиление плотных тканей	5,0 2,5 - 5,0	2,5 0,4 - 5,0

Строчка (прижимная лапка)	No.	Наименование строчки/ Применение	Ширина строчки (мм) Авто Ручная настройка	Длина стежка (мм) Авто Ручная настройка
	1-15	Краеобметочная строчка Усиление средних и плотных или легко осыпающихся тканей или выполнение декоративных строчек.	5,0 3,5 - 5,0	2,5 0,4 - 5,0
	1-16*	Краеобметочная строчка Выполнение усилительных швов на эластичных тканях	5,0 0,0 - 7,0	2,5 0,4 - 5,0
	1-17*	Краеобметочная строчка Усиление средних эластичных и плотных тканей, выполнение декоративных строчек	5,0 0,0 - 7,0	2,5 0,4 - 5,0
	1-18*	Краеобметочная строчка Усиление эластичных тканей или выполнение декоративных строчек	4,0 0,0 - 7,0	4,0 0,4 - 5,0
	1-19	Краеобметочная строчка Эластичный вязаный шов	5,0 0,0 - 7,0	4,0 0,4 - 5,0
	1-20	С боковым ножом Прямая строчка с одновременной обрезкой тканей	0,0 0,0 - 2,5	2,5 0,2 - 5,0
	1-21	С боковым ножом Строчка "зигзаг" с одновременной обрезкой тканей	3,5 3,5 - 5,0	1,4 0,0 - 5,0
	1-22	С боковым ножом Обметывание краев одновременно с обрезкой тканей	3,5 3,5 - 5,0	2,0 0,4 - 5,0
	1-23	С боковым ножом Обметывание краев одновременно с обрезкой тканей	5,0 3,5 - 5,0	2,5 0,4 - 5,0
	1-24	С боковым ножом Обметывание краев одновременно с обрезкой тканей	5,0 3,5 - 5,0	2,5 0,4 - 5,0
	1-25	Стачная строчка (игла справа) Стачивание/пэчворк с припуском на шов справа 6,5 мм	5,5 0,0 - 7,0	2,0 0,2 - 5,0
	1-26	Стачная строчка (игла по центру) Стачивание/пэчворк	-	2,0 0,2 - 5,0
	1-27	Стегальная строчка с имитацией под ручной шов Стегальная строчка, которая имитирует ручное выстегивание, если в качестве верхней нити используется прозрачная нейлоновая нить, а в качестве нижней нити — нить того же цвета, что и цвет материала. Выполняйте шитье с туго натянутой нитью, чтобы нижняя нить была видна с лицевой стороны ткани. Используйте иглу размером от 90/14 до 100/16.	0,0 0,0 - 7,0	2,5 0,4 - 5,0
	1-28	Стегальная строчка "зигзаг" для аппликаций Строчка "зигзаг" для стегальных работ и шитья на лоскутных аппликациях	3,5 0,0 - 7,0	1,4 0,0 - 5,0

Строчка (прижимная лапка)	No.	Наименование строчки/ Применение	Ширина строчки (мм) Авто Ручная настройка	Длина стежка (мм) Авто Ручная настройка
	1-29	Стегальная строчка для аппликаций Стегальная строчка для потайного пришивания аппликаций или окантовывания среза детали	1,5 0,0 - 3,5	1,8 0,4 - 5,0
	1-30	Строчка для фактурного выстегивания Фоновое выстегивание	7,0 0,0 - 7,0	1,6 0,4 - 5,0
	2-01	Потайная строчка-мережка Подшивка тканых материалов	00 3← - →3	2,0 0,4 - 5,0
	2-02	Потайная эластичная подшивочная строчка Подшивка эластичных материалов	00 3← - →3	2,0 0,4 - 5,0
	2-03*	Краеобметочная декоративная строчка Аппликации, декоративная отделка одеял	3,5 0,0 - 7,0	2,5 0,4 - 5,0
	2-04*	Краеобметочная декоративная строчка Аппликации, декоративная отделка одеял	2,5 0,0 - 7,0	2,5 0,4 - 5,0
	2-05*	Обметочная строчка-ракушка Отделка края тканей строчкой-ракушкой	4,0 0,0 - 7,0	2,5 0,2 - 5,0
	2-06*	Фестонная атласная строчка Декоративная отделка воротов блуз, краев носовых платков	5,0 0,0 - 7,0	0,5 0,1 - 5,0
	2-07*	Соединительная строчка для пэчворка Лоскутные работы, декоративная отделка	4,0 0,0 - 7,0	1,2 0,2 - 5,0
	2-08*	Лоскутная двойная строчка для обметывания (оверлок) Лоскутные работы, декоративная отделка	5,0 0,0 - 7,0	2,5 0,4 - 5,0
	2-09*	Строчка для пришивания шнура Выполнение декоративных строчек, закрепление кордной нити и декоративная вышивка	5,0 0,0 - 7,0	1,2 0,2 - 5,0
	2-10*	Строчки для украшения сборкими или буфами Украшение сборками или буфами, декоративная отделка	5,0 0,0 - 7,0	1,6 0,4 - 5,0
	2-11*	Строчка "елочка" Строчка-мережка, декоративная отделка	5,0 0,0 - 7,0	2,5 0,4 - 5,0
	2-12*	Крестовидная строчка-мережка Строчка-мережка, стачивание и декоративная строчка	5,0 0,0 - 7,0	2,5 0,4 - 5,0
	2-13*	Строчка для пристрачивания тесьмы Пристрачивание тесьмы для шитья на эластичной ткани	4,0 0,0 - 7,0	1,0 0,2 - 5,0
	2-14	Строчка для соединения встык Декоративная отделка	4,0 0,0 - 7,0	3,0 0,4 - 5,0
	2-15*	Настрачивание тесьмы "вюнчик" Декоративная отделка деталей одежды	4,0 0,0 - 7,0	2,5 0,4 - 5,0
	2-16*	Декоративная строчка Декоративная отделка	5,5 0,0 - 7,0	1,6 0,4 - 5,0

Строчка (прижимная лапка)	No.	Наименование строчки/ Применение	Ширина строчки (мм) Авто Ручная настройка	Длина стежка (мм) Авто Ручная настройка
	2-17*	Строчка “серпантин” Декоративная отделка и пристрачивание эластичной тесьмы	5,0 0,0 - 7,0	1,0 0,2 - 5,0
	3-01*	Строчка-мережка “зигзаг” Декоративная подрубка краев, отделка деталей одежды	6,0 0,0 - 7,0	3,0 0,4 - 5,0
	3-02	Строчка-мережка Декоративная подрубка краев, строчка закрепления кружев	3,5 0,0 - 7,0	2,5 0,4 - 5,0
	3-03	Строчка-мережка Декоративная подрубка краев	3,0 0,0 - 7,0	3,5 0,4 - 5,0
	3-04	Строчка-мережка Декоративная подрубка краев, “гирляндная” строчка	6,0 0,0 - 7,0	3,0 0,4 - 5,0
	3-05	Строчка-мережка Кружева, декоративная подрубка краев	5,0 0,0 - 7,0	3,5 0,4 - 5,0
	3-06*	Строчка-мережка Кружева, декоративная подрубка краев	5,0 0,0 - 7,0	4,0 0,4 - 5,0
	3-07*	Строчка-мережка Кружева, декоративная подрубка краев	6,0 0,0 - 7,0	1,6 0,4 - 5,0
	3-08	Строчка-мережка Кружева, декоративная подрубка краев	6,0 0,0 - 7,0	3,0 0,4 - 5,0
	3-09	Строчка-мережка Кружева, декоративная подрубка краев	4,0 0,0 - 7,0	2,5 0,4 - 5,0
	3-10*	Строчка-мережка Кружева, декоративная подрубка краев	5,0 0,0 - 7,0	2,0 0,4 - 5,0
	4-01	Строчка для обметывания узких закругленных петель Выметывание петель в тонких и средних тканях	5,0 3,0 - 5,0	0,4 0,2 - 1,0
	4-02	Строчка для обметывания петель с конусообразными закругленными концами Выметывание усиленных сужающихся на конус петель	5,0 3,0 - 5,0	0,4 0,2 - 1,0
	4-03	Строчка для обметывания петель с закругленными концами Выметывание петель с вертикальной закрепкой в плотных тканях	5,0 3,0 - 5,0	0,4 0,2 - 1,0
	4-04	Строчка для обметывания узких прямоугольных петель Выметывание петель в тонких и средних тканях	5,0 3,0 - 5,0	0,4 0,2 - 1,0
	4-05	Эластичная строчка для обметывания петель Выметывание петель в эластичных или текстильных тканях	6,0 3,0 - 6,0	1,0 0,5 - 2,0
	4-06	Кружевная строчка для обметывания петель Выметывание петель в кружевных и эластичных тканях	6,0 3,0 - 6,0	1,5 1,0 - 3,0

Строчка (прижимная лапка)	No.	Наименование строчки/ Применение	Ширина строчки (мм) Авто Ручная настройка	Длина стежка (мм) Авто Ручная настройка
	4-07	Строчка для обметывания петель с одной или двумя обтачками Первый шаг в изготовлении петель с одной или двумя обтачками	5,0 0,0 - 6,0	2,0 0,2 - 4,0
	4-08	Строчка для обметывания петель с глазком Выметывание петель в плотных или толстых тканях для больших плоских пуговиц	7,0 3,0 - 7,0	0,5 0,3 - 1,0
	4-09	Строчка для обметывания петель с глазком (конусообразных на одном конце) Выметывание петель в средних и плотных тканях для больших плоских пуговиц	7,0 3,0 - 7,0	0,5 0,3 - 1,0
	4-10	Строчка для обметывания петель с глазком Выметывание петель с вертикальной закрепкой для усиления в плотных или толстых тканях	7,0 3,0 - 7,0	0,5 0,3 - 1,0
	4-11	Штопальная строчка Штопка тканей средней плотности	7,0 2,5 - 7,0	2,0 0,4 - 2,5
	4-12	Штопальная строчка Штопка плотных тканей	7,0 2,5 - 7,0	2,0 0,4 - 2,5
	4-13	Закрепка Усиление проема кармана и т. п.	2,0 1,0 - 3,0	0,4 0,3 - 1,0
	4-14	Строчка для пришивания пуговиц Пришивание пуговиц	3,5 2,5 - 4,5	-
	4-15	Строчка для обметывания глазков Для изготовления глазков, прокалывания отверстий в поясах и т. п.	7,0 7,0 6,0 5,0	7,0 7,0 6,0 5,0

■ Декоративные строчки

Установите лапку для выстрачивания монограмм “N”. С помощью двойной иглы можно выполнять только атласную строчку . Кроме того, при использовании двойной иглы обязательно установите лапку для строчки зигзаг “J”.

Декоративные строчки						
5-01	5-02	5-03	5-04	5-05	5-06	5-07
						
5-08	5-09	5-10	5-11	5-12	5-13	5-14
						
5-15	5-16	5-17	5-18	5-19	5-20	5-21
						
5-22	5-23	5-24	5-25	5-26	5-27	5-28
						
5-29	5-30	5-31				
						

Декоративные атласные строчки						
6-01	6-02	6-03	6-04	6-05	6-06	6-07
6-08	6-09	6-10				
Атласные строчки						
7-01	7-02	7-03	7-04	7-05	7-06	7-07
7-08	7-09	7-10	7-11	7-12	7-13	7-14
7-15	7-16	7-17				
Крестовидные строчки						
8-01	8-02	8-03	8-04	8-05	8-06	8-07
8-08	8-09	8-10	8-11			
Основные декоративные строчки						
9-01	9-02	9-03	9-04	9-05	9-06	9-07
9-08	9-09	9-10	9-11	9-12	9-13	9-14
9-15	9-16	9-17	9-18	9-19	9-20	9-21
9-22	9-23	9-24	9-25	9-26	9-27	9-28
9-29	9-30	9-31	9-32	9-33	9-34	9-35
9-36	9-37	9-38	9-39	9-40		

■ Символьные строчки

Установите лапку для выстрачивания монограмм "N".
Двойную иглу нельзя использовать.

Символьные строчки (Латинский шрифт)	
A B C D E F G H I J K L	
M N O P Q R S T U V W X	
Y Z _	
0 1 2 3 4 5 6 7 8 9 # %	
- + x ÷ = * . , & ? ! @	
< > () [] / \ ~ © ® ™	
“ ” „ ‘ ’ ‚ —	
Ä Å Æ Ç Ð Ñ Ö Ø Ù Ú _	
Символьные строчки (Рукописный шрифт)	
<i>A B C D E F G H I J K L</i>	
<i>M N O P Q R S T U V W X</i>	
<i>Y Z _</i>	
<i>0 1 2 3 4 5 6 7 8 9 # %</i>	
<i>- + x ÷ = * . , & ? ! @</i>	
<i>< > () [] / \ ~ © ® ™</i>	
<i>“ ” „ ‘ ’ ‚ —</i>	
<i>Ä Å Æ Ç Ð Ñ Ö Ø Ù Ú _</i>	
Символьные строчки (Контурный шрифт)	
A B C D E F G H I J K L	
M N O P Q R S T U V W X	
Y Z _	
0 1 2 3 4 5 6 7 8 9 # %	
- + x ÷ = * . , & ? ! @	
< > () [] / \ ~ © ® ™	
“ ” „ ‘ ’ ‚ —	
Ä Å Æ Ç Ð Ñ Ö Ø Ù Ú _	

Символьные строчки (Японский шрифт)

あいうえおあいうえお
 かきくけこがぎぐげご
 さしすせそざじずぜぞ
 たちつてとだぢづでどっ
 なにぬねのはひふへほ
 ばびぶべぼぱぴぷぺぽ
 まみむめもやゆよゃゅょ
 らりるれろわをんー
 アイウエオァィウエォヴ
 カキクケコガギグゲゴ
 サシスセソザジズゼゾ
 タチツテトダヂヅデドッ
 ナニヌネノハヒフヘホ
 バビブベボパピプペポ
 マミムメモヤユヨャュョ
 ラリルレロヲワンー
 0 1 2 3 4 5 6 7 8 9
 〇ー二三四五六七八九十
 & ? ! () - _
 生年月日才保育幼稚園小中
 学校組部火水木金土ー

Основные строчки

! ОСТОРОЖНО!

- Перед заменой прижимной лапки обязательно нажмите  (Замена прижимной лапки/иглы) на панели управления, чтобы заблокировать все кнопки; иначе при случайном нажатии кнопки “Пуск/Стоп” или другой кнопки машина может прийти в действие и причинить травму. Инструкции по смене прижимной лапки см. в разделе “Замена прижимной лапки”, с. 23.

Краеобметочные строчки



Вдоль обрезанного края материала выполняются краеобметочные строчки для предотвращения осыпания края материала.

■ Использование лапки для краеобметочных работ “G”

- 1 Установите лапку для краеобметочных работ “G”.



- 2 Выберите строчку.

No.	1-13	1-14	1-15
Строчка			

- Подробнее см. в разделе “Таблица строчек”, с. 35.

! ОСТОРОЖНО!

- Если установлена лапка для краеобметочных работ “G”, необходимо выбрать строчку, для которой можно использовать эту лапку. Если выбрана неподходящая строчка, игла может ударить по прижимной лапке и погнуться или повредить прижимную лапку.

- 3 Расположите материал так, чтобы его край прилегал к направляющей прижимной лапки, и опустите рычаг лапки.

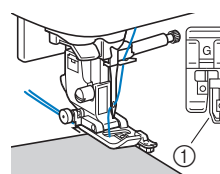

① Направляющая

- 4** Поверните маховик на себя (против часовой стрелки). Убедитесь в том, что игла не касается прижимной лапки.

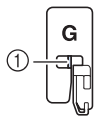

- ① Игла не должна касаться центральной панели

- 5** Прошейте край материала, выравняв край материала по направляющей прижимной лапки.

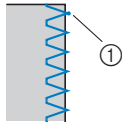

- ① Точка опускания иглы

⚠ ОСТОРОЖНО!

- После того как шитье закончено, материал следует вытягивать назад. Если вытягивать материал вбок или вперед, можно повредить стержень прижимной лапки.
- Если нить запуталась на прижимной лапке, уберите запутавшуюся нить, поднимите рычаг прижимной лапки и снимите прижимную лапку. Если поднять прижимную лапку вместе с запутавшейся нитью, можно повредить прижимную лапку.

- 6** Когда вы закончите шитье, нажмите кнопку “Пуск/Стоп” для остановки шитья и поднимите прижимную лапку и иглу. Затем уберите материал из-под иглы, потянув его по направлению к задней части машины.

■ Использование лапки для строчки зигзаг “J”

- 1** Установите лапку для строчки зигзаг “J”.

- 2** Выберите строчку.

№.	1-08	1-10	1-11	1-12
Строчка				
№.	1-16	1-17	1-18	1-19
Строчка				

- Подробнее см. в разделе “Таблица строчек”, с. 35.

- 3** Шейте вдоль края материала так, чтобы игла опускалась чуть правее от этого края.

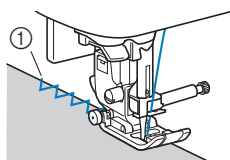

- ① Точка опускания иглы

Потайные подшивочные строчки

Потайная подшивочная строчка используется для подшивания низа юбок и брюк.

Напоминание

- Когда размер цилиндрических частей слишком мал для надевания на рукавную платформу или длина слишком мала, ткань не будет подаваться, и желаемого результата добиться не удастся.

- 1** Выверните юбку или брюки наизнанку.

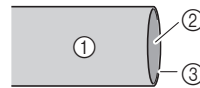

- ① Изнаночная сторона материала
② Лицевая сторона материала
③ Нижний край материала

- 2** Подогните нижний край материала на нужную длину подшивки и прижмите.

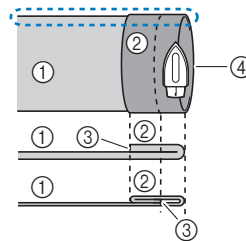

- ① Изнаночная сторона материала
② Лицевая сторона материала
③ Нижний край материала
④ Требуемая длина подшивки

<Плотный материал>

<Материал нормальной толщины>

<Вид сбоку>

- 3** Мелком отметьте расстояние около 5 мм от края ткани и заметайте подгиб.

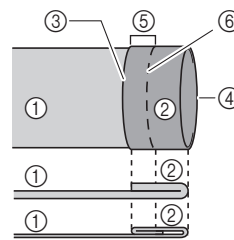

- ① Изнаночная сторона материала
② Лицевая сторона материала
③ Нижний край материала
④ Требуемая длина подшивки
⑤ 5 мм
⑥ Сметка

<Плотный материал>

<Материал нормальной толщины>

<Вид сбоку>

- 4** Подогните материал внутрь вдоль сметки.

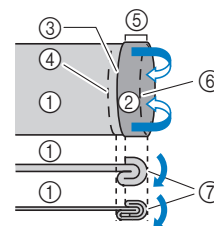

- ① Изнаночная сторона материала
② Лицевая сторона материала
③ Нижний край материала
④ Требуемая длина подшивки
⑤ 5 мм
⑥ Сметка
⑦ Точка сметки

<Плотный материал>

<Материал нормальной толщины>

<Вид сбоку>

5 Отогните край ткани назад и расположите ткань изнаночной стороной вверх.

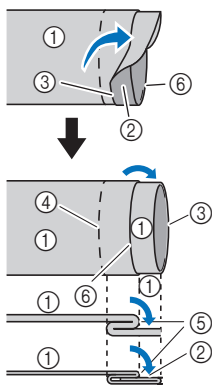

- ① Изнаночная сторона материала
- ② Лицевая сторона материала
- ③ Край материала
- ④ Требуемый подшитый край
- ⑤ Точка сметки
- ⑥ Сметка

<Плотный материал>

<Материал нормальной толщины>

<Вид сбоку>

6 Установите лапку с направляющей для потайного шва "R".

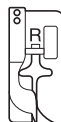

7 Выберите строчку.

№.	2-01	2-02
Строчка		

• Подробнее см. в разделе "Таблица строчек", с. 35.

8 Чтобы начать шитье с использованием рукавной платформы, снимите плоскую платформу.

9 Наденьте деталь на рукавную платформу, проверьте, что ткань подается правильно, и начните шитье.

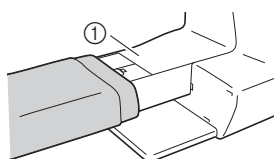

- ① Рукавная платформа

10 Расположите материал так, чтобы складка по линии отгиба прилегла к направляющей прижимной лапки, и опустите рычаг лапки.

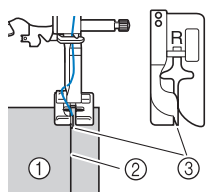

- ① Изнаночная сторона материала
- ② Складка по линии отгиба
- ③ Направляющая

11 Отрегулируйте ширину строчки так, чтобы строчка немного захватывала складку. (с. 29)

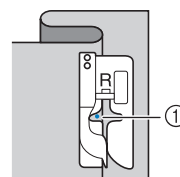

- ① Точка опускания иглы

При изменении точки опускания иглы поднимите иглу, а затем измените ширину строчки.

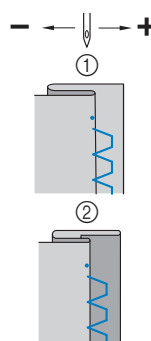

- ① Плотный материал
- ② Материал нормальной толщины

Напоминание

- Потайная строчка-мережка не будет прошиваться, если при опускании иглы в левом положении она не захватывает подгиб. Если игла будет захватывать слишком большую часть подгиба, ткань нельзя будет отогнуть и шов, видимый на лицевой стороне ткани, будет очень большим и будет иметь непривлекательный внешний вид.

12 При шитье складка должна прилегать к направляющей прижимной лапки.

13 Когда вы закончите шитье, нажмите кнопку "Пуск/Стоп" для остановки шитья и поднимите прижимную лапку и иглу. Затем уберите материал из-под иглы, потянув его по направлению к задней части машины.

Примечание

- После окончания шитья материал нужно вытягивать по направлению к задней части машины. Если вытягивать материал вбок или вперед, можно повредить прижимную лапку.

14 Удалите наметочную строчку и выверните материал на лицевую сторону.

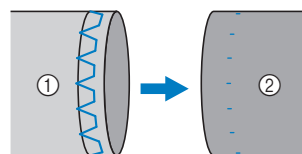

- ① Изнаночная сторона материала
- ② Лицевая сторона материала

Обметывание петель

Максимальная длина петли составляет около 28 мм (диаметр пуговицы + толщина пуговицы).

Петли обметываются от передней стороны прижимной лапки назад, как показано ниже.

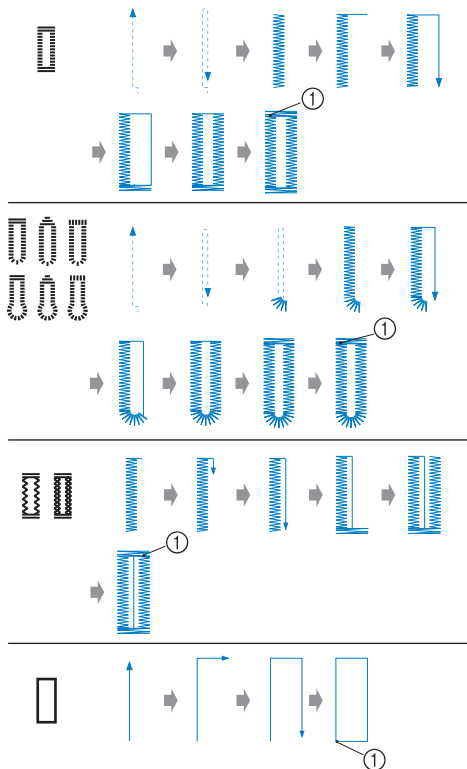

① Закрепляющие стежки

Ниже приведены наименования деталей лапки для обметывания петель "А".

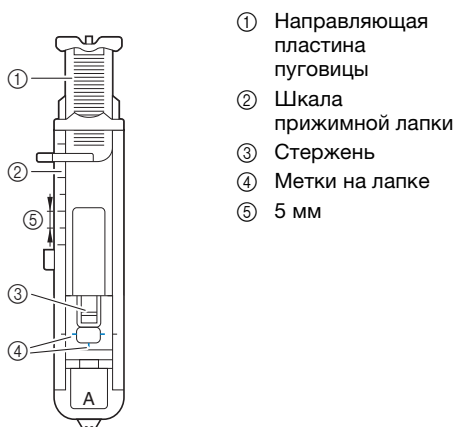

- ① Направляющая пластина пуговицы
- ② Шкала прижимной лапки
- ③ Стержень
- ④ Метки на лапке
- ⑤ 5 мм

Примечание

- Перед обметыванием петель проверьте длину стежка и ширину строчки, выполнив пробное обметывание петли на кусочке материала, используемого для проекта.

1 Мелком отметьте на материале положение и длину петли.

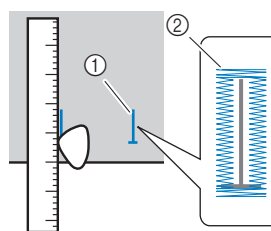

- ① Разметка на материале
- ② Обметывание петлей

2 На лапке для обметывания петель "А" вытяните направляющую пластину пуговицы и вставьте в нее пуговицу, которая будет продеваться через петлю.

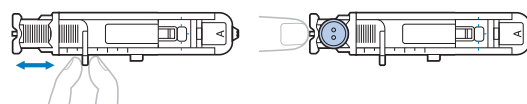

■ Если пуговица не помещается в направляющую пластину

Сложите диаметр и толщину пуговицы, затем установите направляющую пластину пуговицы соответственно полученному значению. (Цена деления шкалы лапки составляет 5 мм.)

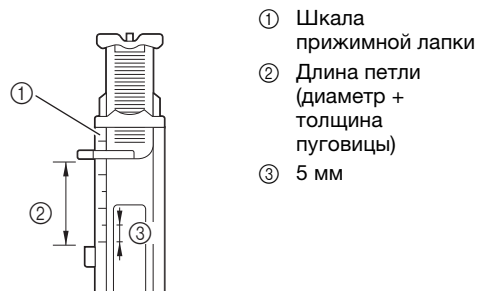

- ① Шкала прижимной лапки
- ② Длина петли (диаметр + толщина пуговицы)
- ③ 5 мм

Пример: Для пуговицы диаметром 15 мм и толщиной 10 мм направляющую пластину пуговицы нужно установить по шкале на 25 мм.

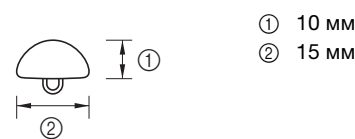

→ Теперь размер петли настроен.

3 Установите лапку для обметывания петель "А".

Перед тем как установить лапку для обметывания петель "А", проведите верхнюю нить под прижимной лапкой и вниз через отверстие в прижимной лапке.

4 Выберите строчку.

№.	4-01	4-02	4-03	4-04	4-05
Строчка					
№.	4-06	4-07	4-08	4-09	4-10
Строчка					

- Подробнее см. в разделе "Таблица строчек", с. 35.

- 5** Расположите ткань так, чтобы передний край разметки петли совпадал с красными метками по бокам лапки. Затем опустите рычаг прижимной лапки.

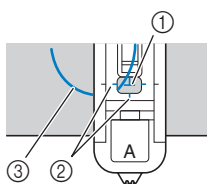

- ① Разметка на материале (спереди)
- ② Красные метки на лапке для обметывания петель
- ③ Верхняя нить

- Опуская прижимную лапку, не нажимайте в ее передней части.

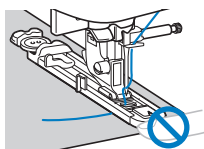

- ① Не уменьшайте зазор.

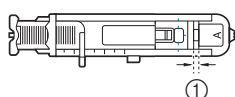

Напоминание

- Если не удастся сразу совместить метки, определите место вхождения иглы в материал, медленно повернув маховик по направлению к себе, и совместите метку на материале с этой точкой.

- 6** Как можно дальше опустите вниз рычажок для выметывания петли.

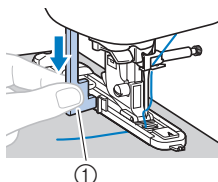

- ① Рычажок для выметывания петли

Рычажок для выметывания петли устанавливается за скобкой на лапке для обметывания петель.

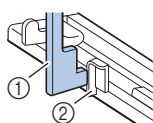

- ① Рычажок для выметывания петли
- ② Скобка

- 7** Придерживая конец верхней нити левой рукой, начните шитье.

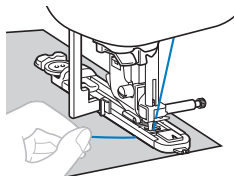

→ После окончания шитья машина автоматически прошивает закрепляющие стежки, а затем останавливается.

- 8** Однократно нажмите кнопку (Обрезка нити). Поднимите прижимную лапку и уберите ткань.

Напоминание

- Если для обрезки нитей используется приспособление для обрезки нити (на левой стороне машины) или ножницы, перед обрезкой нитей нажмите кнопку (Положение иглы), чтобы поднять иглу, поднимите прижимную лапку и вытяните ткань из рабочей области.

- 9** Поднимите рычажок для выметывания петли в исходное положение.

- 10** Вставьте булавку вдоль внутренней стороны одной из закрепок петли, чтобы предотвратить прорезание стежков.

- ① Булавка

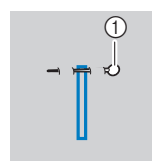

- 11** С помощью вспарывателя для петель прорежьте отверстие петли до булавки.

- ① Вспарыватель для петель

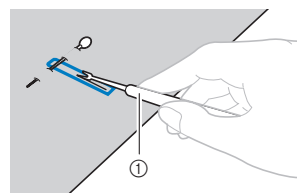

Для обметывания петель с глазком проделайте прошивкой отверстие в закругленном конце петли, затем прорежьте петлю вспарывателем.

- ① Прошивка

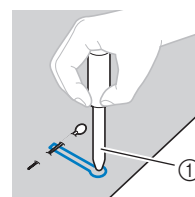

- Перед тем как выполнять прошивку, подложите под материал толстую бумагу или другой защитный материал.

⚠ ОСТОРОЖНО!

- Прорезая петлю вспарывателем, следите, чтобы рука или палец не находились на траектории разреза, так как вспарыватель может соскользнуть и стать причиной травмы.
- Используйте вспарыватель для петель только по прямому назначению.

■ Обметывание петель на эластичных тканях

При обметывании петель на эластичных тканях используйте каркасную нить.

- 1 Зацепите каркасную нить за выступ на лапке для обметывания петель "А", как показано на рисунке.

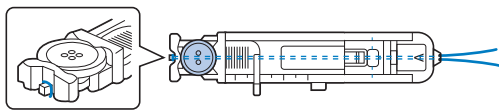

- 2 Когда нить войдет в пазы, некрепко свяжите ее концы.

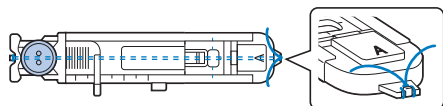

- 3 Установите лапку для обметывания петель "А".

- 4 Выберите строчку.

№.	4-05	4-06
Строчка		

- Подробнее см. в разделе "Таблица строчек", с. 35.

- 5 Выберите для ширины строчки значение, равное толщине каркасной нити.

- 6 Опустите рычаг прижимной лапки и рычажок для выметывания петли и приступайте к шитью.

- 7 Закончив обметывание петли, осторожно подтяните каркасную нить, чтобы убрать слабинку.

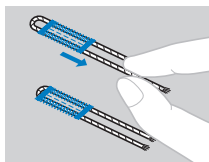

- 8 Иглой для ручного шитья вытяните концы каркасной нити на изнаночную сторону материала и свяжите их.

Пришивание пуговиц

На данной машине можно пришивать пуговицы. Можно пришивать пуговицы с двумя или четырьмя отверстиями.

- 1 Измерьте расстояние между отверстиями в пришиваемой пуговице.



- 2 Поднимите рычаг прижимной лапки и установите переключатель положения гребенок транспортера (на задней стороне основания машины) в положение (влево, если смотреть с задней стороны машины).

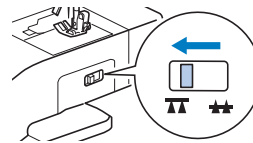

- 3 Установите лапку для пришивания пуговиц "М".



- 4 Выберите строчку.

№.	4-14
Строчка	

- Подробнее см. в разделе "Таблица строчек", с. 35.
- Поскольку позже нужно будет завязать конец нити, не включайте функцию запрограммированной обрезки нити.

- 5 Настройте ширину строчки так, чтобы она была равна расстоянию между отверстиями в пуговице.

- 6 Приложите пуговицу на то место, на которое ее нужно пришить, и опустите рычаг прижимной лапки.

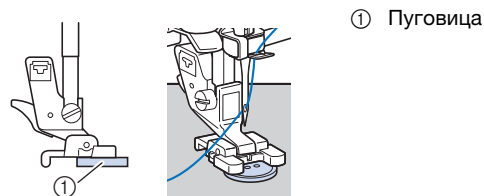

- Если в пуговице четыре отверстия, сначала прошейте два ближних отверстия. Затем сдвиньте пуговицу так, чтобы игла входила в два дальних отверстия, и прошейте их таким же образом.

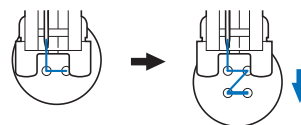

- 7 Поверните маховик машины на себя (против часовой стрелки) и убедитесь, что игла правильно входит в два отверстия в пуговице.

Если кажется, что игла ударит по пуговице, измерьте расстояние между отверстиями еще раз. Настройте ширину строчки в соответствии с расстоянием между отверстиями в пуговице.

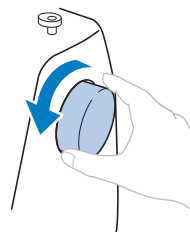

⚠ ОСТОРОЖНО!

- Перед тем как пришивать пуговицу, убедитесь, что игла не касается пуговицы; в противном случае игла может погнуться или сломаться.

8 Приступайте к шитью.

Сдвиньте регулятор скорости влево (что соответствует низкой скорости).

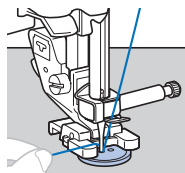

→ После выполнения закрепляющих стежков машина автоматически останавливается.

- Не нажимайте кнопку (Обрезка нити).

9 Ножницами обрежьте верхнюю и нижнюю нити в начале строчки.

В конце строчки вытяните верхнюю нить на изнаночную сторону материала и свяжите ее с нижней нитью.

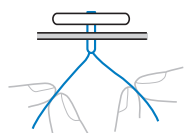

10 Когда пришивание пуговицы будет закончено, установите переключатель положения гребенок транспортера в положение (вправо, если смотреть с задней стороны машины) и поверните маховик, чтобы поднять гребенки транспортера.

Напоминание

- Когда вы снова начнете шитье, гребенки транспортера поднимутся.

Втачивание застежки “молния”

■ Вшивание центральной молнии

Строчка выполняется на обоих полотнах материала, расположенных встык друг к другу.

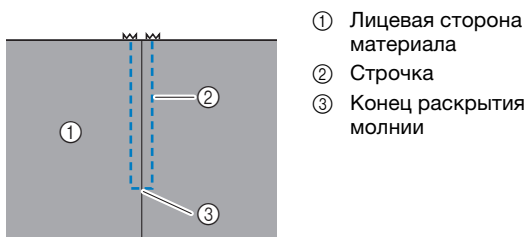

- 1 Лицевая сторона материала
- 2 Строчка
- 3 Конец раскрытия молнии

1 Установите лапку для строчки зигзаг “J”.

2 Прошейте прямой строчкой до раскрытия молнии.

Полотна материала должны быть сложены лицевой стороной друг к другу. Дойдя до конца раскрытия молнии, прошейте обратные стежки.

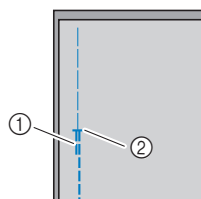

- 1 Обратные стежки
- 2 Конец раскрытия молнии

3 Используя наметочную строчку, продолжите шитье до края материала.

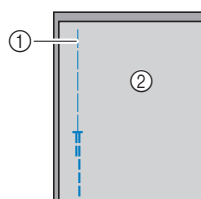

- 1 Наметочная строчка
- 2 Изнаночная сторона материала

4 Разутюжьте припуск на шов с изнаночной стороны материала.

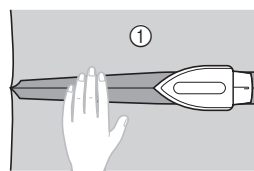

- 1 Изнаночная сторона материала

5 Расположите молнию по центру шва и приметайте ее с припуском на шов.

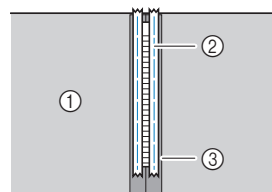

- 1 Изнаночная сторона материала
- 2 Наметочная строчка
- 3 Молния

6 Удалите примерно 5 см наметочной нити с наружной стороны.

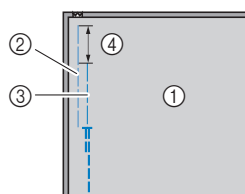

- 1 Изнаночная сторона материала
- 2 Наметывание молнии
- 3 Наружная наметочная нить
- 4 5 см

7 Установите держатель прижимной лапки на правый стержень лапки для вшивания “молнии” “I”.

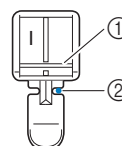

- 1 Стержень на правой стороне лапки
- 2 Точка опускания иглы

8 Выберите строчку.

№.	1-03
Строчка	

- Подробнее см. в разделе “Таблица строчек”, с. 35.

⚠ ОСТОРОЖНО!

- Если используется лапка для вшивания “молнии” “I”, выберите прямую строчку (с центральным положением иглы) и медленно поверните маховик машины на себя (против часовой стрелки), чтобы убедиться, что игла не касается прижимной лапки. Если выбрать другую строчку, игла может ударить по лапке и погнуться или сломаться.

9 Застрочите шов вокруг молнии с лицевой стороны.

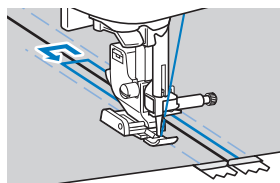
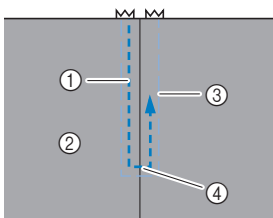

- 1 Строчка
- 2 Лицевая сторона материала
- 3 Наметочная строчка
- 4 Конец раскрытия молнии

⚠ ОСТОРОЖНО!

- Во время шитья следите, чтобы игла не касалась молнии, так как иначе игла может погнуться или сломаться.

📖 Напоминание

- Если прижимная лапка касается замка молнии, оставьте иглу опущенной в материал и поднимите прижимную лапку. Передвиньте замок молнии, чтобы он не касался прижимной лапки, опустите прижимную лапку и продолжайте шитье.

10 Удалите наметочную строчку.

Апликация, пэчворк и выстегивание

■ Строчка для пришивания аппликации

1 Приметайте или приклейте деталь аппликации к материалу основы.

💡 Примечание

- Если аппликация прикрепляется к материалу клеем, не наносите клей на области, которые будут прошиваться на машине. Если клей пристанет к игле или шпульному колпачку, это может привести к повреждению машины.

2 Установите лапку для строчки зигзаг “J”.

3 Выберите строчку.

№.	1-28	1-29	2-03	2-04
Строчка				

- Подробнее см. в разделе “Таблица строчек”, с. 35.

4 Поверните маховик на себя (против часовой стрелки) и начните шить по краю аппликации, следя за тем, чтобы игла входила в материал рядом с аппликацией.

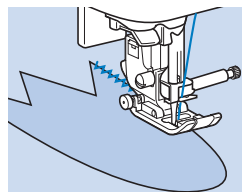

При проходе угла остановите машину так, чтобы игла была опущена в материал немного за краем аппликации, поднимите рычаг прижимной лапки и поверните материал, чтобы изменить направление шитья.

■ Пэчворк (лоскутное шитье)

1 Подогните край верхнего куска материала и положите его на нижний кусок.

2 Установите лапку для строчки зигзаг “J”.

3 Выберите строчку.

- Ниже показаны примеры строчек. Выберите нужную строчку.

№.	1-28	2-07	2-08	2-09
Строчка				

- Подробнее см. в разделе “Таблица строчек”, с. 35.

4 Сшейте вместе два куска материала так, чтобы строчка накрывала оба куска.

При необходимости скрепите булавками.

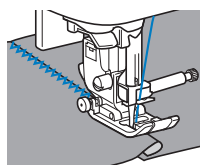

⚠ ОСТОРОЖНО!

- Не выполняйте строчку поверх булавок.

■ Сшивание двух полотен материала

Сшивание двух полотен материала называется стачиванием. Полотна следует обрезать с припуском на шов 6,5 мм.

Прошейте прямую стачную строчку на расстоянии 6,5 мм от правого или от левого края прижимной лапки.

- 1 Сметайте или скрепите булавками стачиваемые полотна материала вдоль припуска на шов.
- 2 Установите лапку для строчки зигзаг “J”.
- 3 Выберите строчку.

№.	1-25
Строчка	

- Подробнее см. в разделе “Таблица строчек”, с. 35.

4 Шейте так, чтобы край материала совпадал с краем прижимной лапки.

Для припуска на шов справа

Совместите край ткани с правым краем прижимной лапки и шейте, используя строчку .

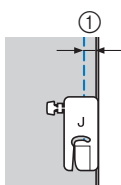

① 6,5 мм

Для припуска на шов слева

Совместите левый край прижимной лапки с краем ткани, установите ширину строчки 1,5 мм и шейте, используя строчку .

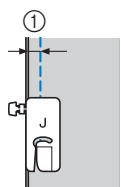

① 6,5 мм

📖 Напоминание

- Чтобы изменить ширину припуска на шов (положение иглы), настройте ширину строчки. Подробнее см. в разделах “Настройка ширины строчки”, с. 29 и “Шитье с одинаковым припуском на шов”, с. 31.

■ Выстегивание

Соединение двух наложенных друг на друга слоев материала, между которыми проложен ватин. Выстегивание можно легко выполнять с помощью шагающей лапки* и направляющей*.

* Эти лапки приобретаются отдельно. Обратитесь к официальному дилеру Brother .

💡 Примечание

- Если используется шагающая лапка, заправьте нить вручную или присоедините шагающую лапку только после того, как нить будет заправлена с помощью нитевдевателя.
- При выстегивании используйте иглу размером 90/14 для бытовых швейных машин.
- С помощью шагающей лапки можно выполнять только прямые строчки или строчки “зигзаг”. Не используйте шагающую лапку для выполнения обратных стежков.
- При шитье с шагающей лапкой шейте на средней или малой скорости.
- Если вы используете шагающую лапку, предварительно выполните пробное шитье на небольшом кусочке такого же материала.

- 1 Сметайте материал, который необходимо выстегать.
- 2 Снимите прижимную лапку и держатель прижимной лапки.
 - Подробнее см. в разделе “Снятие и установка держателя прижимной лапки”, с. 24.
- 3 Наденьте на винт иглодержателя соединительную вилку шагающей лапки.

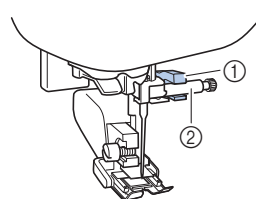

- ① Соединительная вилка
- ② Винт иглодержателя

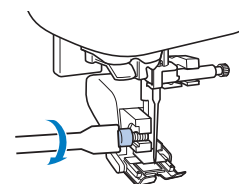

4 Опустите рычаг прижимной лапки и отверткой затяните винт держателя прижимной лапки.



⚠ ОСТОРОЖНО!

- Надежно затягивайте винт крепления отверткой, так как иначе игла может задеть прижимную лапку и погнуться или сломаться.
- Перед запуском машины медленно поверните маховик на себя (против часовой стрелки) и убедитесь, что игла не касается прижимной лапки. Если игла ударит по лапке, она может погнуться или сломаться.

5 Выберите строчку.

№.	1-04	1-28
Строчка		

- Подробнее см. в разделе “Таблица строчек”, с. 35.

6 Во время шитья равномерно направляйте материал руками с обеих сторон от прижимной лапки.

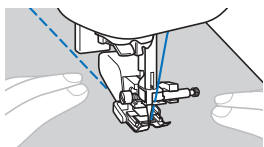

Использование направляющей (приобретается отдельно)

Чтобы стегальные строчки были параллельны, используйте направляющую.

1 Вставьте стержень направляющей в отверстие в задней части шагающей лапки или держателя прижимной лапки.

- Шагающая лапка Держатель прижимной лапки

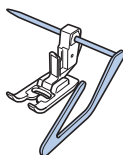
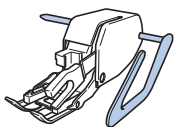

2 Отрегулируйте положение стержня направляющей так, чтобы направляющая совпала с уже прошитым швом.

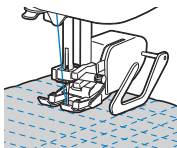

■ Выстегивание со свободной подачей материала

Рекомендуется установить педаль дл шитья с постоянной скоростью. Можно установить скорость шитья с помощью ползункового регулятора на машине.

⚠ ОСТОРОЖНО!

- При выстегивании со свободной подачей материала следите за тем, чтобы скорость подачи материала соответствовала скорости шитья. Если скорость перемещения материала больше скорости шитья, игла может сломаться или может произойти другая поломка.

Открытая лапка для квилтинга “О” для свободной подачи материала* или лапка для квилтинга* используется а) для выстегивания со свободной подачей материала со строчкой “зигзаг” или декоративными строчками или б) для выстегивания со свободной подачей материала прямых линий на ткани неравномерной плотности.

* Эти лапки приобретаются отдельно. Обратитесь к официальному дилеру Brother .

- Открытая лапка для квилтинга “О” для свободной подачи материала

- Лапка для квилтинга

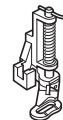
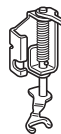

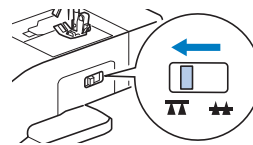

1 Установите переключатель положения гребенок транспортера (на задней стороне основания машины) в положение (влево, если смотреть с задней стороны машины).



→ Гребенки транспортера опущены.

2 Выберите строчку.

№.	1-04	1-28
Строчка		

- Подробнее см. в разделе “Таблица строчек”, с. 35.

3 Снимите держатель прижимной лапки.

- Подробнее см. в разделе “Снятие и установка держателя прижимной лапки”, с. 24.

- 4 Установите лапку для квилтинга так, чтобы ее стержень находился над винтом иглодержателя, а нижний левый конец лапки для квилтинга совпадал со стержнем.

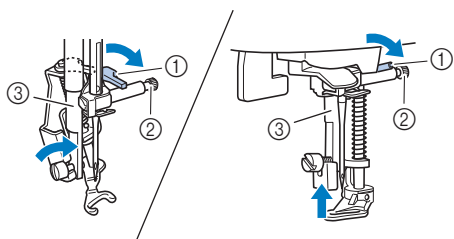

- ① Стержень
- ② Винт иглодержателя
- ③ Стержень прижимной лапки

Примечание

- Убедитесь, что лапка для квилтинга не наклонена.

- 5 Удерживая лапку для квилтинга правой рукой, левой рукой затяните отверткой винт держателя прижимной лапки.

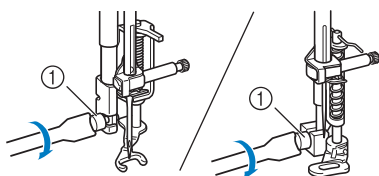

- ① Винт держателя прижимной лапки

⚠ ОСТОРОЖНО!

- Для надежной затяжки винтов используйте отвертку, прилагаемую к машине. В противном случае игла может коснуться лапки для квилтинга и погнуться или сломаться.

- 6 Обими руками туго натяните материал, а затем прошейте равномерные стежки длиной около 2,0–2,5 мм, перемещая материал с постоянной скоростью.

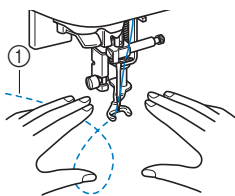

- ① Строчка

- 7 Когда шитье будет закончено, сдвиньте переключатель положения гребенок транспортера в положение (вправо, если смотреть с задней стороны машины) и поверните маховик, чтобы поднять гребенки транспортера.

■ Выполнение атласных строчек с использованием регулятора скорости шитья

Декоративную строчку можно выполнить, изменив ширину атласной строчки. Если настройка машины позволяет изменять ширину строчки при помощи регулятора скорости шитья, регулировать ширину строчки можно легко и быстро.

- 1 Подключите к машине педаль.
- 2 Установите лапку для строчки зигзаг “J”.
- 3 Нажмите кнопку и выберите для параметра [Контроль ширины] значение [ON] (с. 1 экрана настроек).



→ Теперь машина настроена так, что ширина строчки будет изменяться при помощи регулятора скорости шитья.

- 4 Выберите строчку.

No.	1-28
Строчка	

- Подробнее см. в разделе “Таблица строчек”, с. 35.

📖 Напоминание

- Хотя полученные результаты различаются в зависимости от типа материала и толщины нити, для получения лучших результатов рекомендуется устанавливать длину стежка в диапазоне от 0,3 до 0,5 мм.

- 5 Чтобы изменить ширину строчки во время шитья, сдвиньте регулятор скорости шитья в нужную сторону.

- Регулируйте скорость шитья педалью.
-

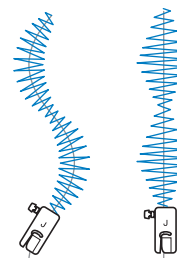

- 6 После окончания шитья снова выберите для параметра [Контроль ширины] значение [OFF].

Другие швейные операции

■ Пришивание эластичной тесьмы

При пришивании эластичной тесьмы к манжете или талии швейного изделия окончательный размер будет определяться длиной растянутой тесьмы. Поэтому необходимо точно определить длину тесьмы.

1 Приметайте тесьму булавками к изнаночной стороне материала.

Приметайте тесьму к материалу в нескольких местах, чтобы равномерно расположить ее на материале.

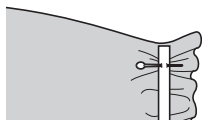

2 Установите лапку для строчки зигзаг "J".

3 Выберите строчку.

№.	1-11	1-12	2-13
Строчка			

- Подробнее см. в разделе "Таблица строчек", с. 35.

4 Пришейте тесьму к материалу, растягивая ее настолько, чтобы длина тесьмы была равна длине материала.

Натягивая материал за прижимной лапкой левой рукой, правой рукой оттягивайте его у ближайшей к лапке булавки.

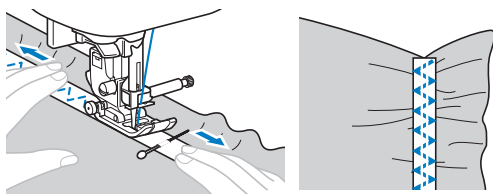

⚠ ОСТОРОЖНО!

- Во время шитья следите, чтобы игла не касалась булавок, так как иначе игла может погнуться или сломаться.

■ Закрепки

Закрепки используются для закрепления мест, подверженных напряжению (таких как углы карманов и проемы).

В качестве примера ниже описывается прошивание закрепок на углах кармана.

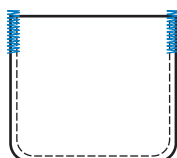

1 Определите нужную длину закрепки.

На лапке для обметывания петель "А" установите направляющую пластину пуговицы на эту длину. (Цена деления шкалы лапки составляет 5 мм.)

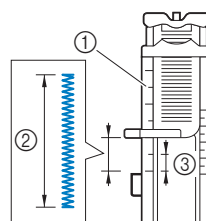

- ① Шкала прижимной лапки
- ② Длина закрепки
- ③ 5 мм

- Максимальная длина закрепки составляет примерно 28 мм.

2 Установите лапку для обметывания петель "А".

Перед тем как установить лапку для обметывания петель "А", проведите верхнюю нить под прижимной лапкой и вниз через отверстие в прижимной лапке.

3 Выберите строчку.

№.	4-13
Строчка	

- Подробнее см. в разделе "Таблица строчек", с. 35.

4 Расположите материал так, чтобы проем кармана был направлен к вам, и опустите рычаг прижимной лапки, чтобы игла вошла в материал в 2 мм перед проемом кармана.

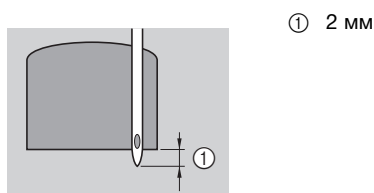

5 Как можно дальше опустите вниз рычажок для выметывания петли.

6 Придерживая конец верхней нити левой рукой, начните шитье.

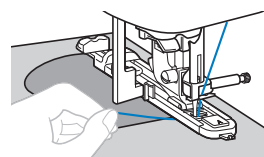

7 После окончания шитья поднимите рычаг прижимной лапки, снимите материал с машины и обрежьте нити.

8 Поднимите рычажок для выметывания петли в исходное положение.

■ Штопка

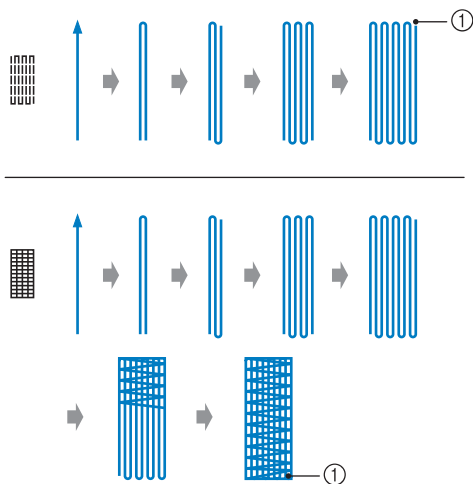

① Закрепляющие стежки

1 Определите нужную длину штопки.

На лапке для обметывания петель "А" установите направляющую пластину пуговицы на эту длину. (Цена деления шкалы лапки составляет 5 мм.)



- ① Шкала прижимной лапки
- ② Длина штопки
- ③ 5 мм
- ④ 7 мм

- Максимальная длина закрепки составляет примерно 28 мм.
- После окончания шитья машина автоматически прошивает закрепляющие стежки, а затем останавливается.

2 Установите лапку для обметывания петель "А".

Перед тем как установить лапку для обметывания петель "А", проведите верхнюю нить под прижимной лапкой и вниз через отверстие в прижимной лапке.

3 Выберите строчку.

No.	4-11	4-12
Строчка		

- Подробнее см. в разделе "Таблица строчек", с. 35.

4 Расположите материал так, чтобы игла находилась на расстоянии 2 мм перед областью, которую нужно заштопать, и опустите прижимную лапку.

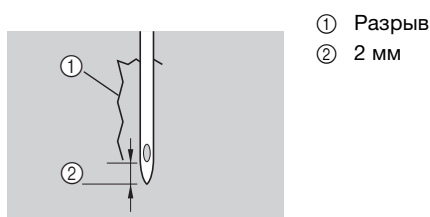

5 Как можно дальше опустите вниз рычажок для выметывания петли.

6 Придерживая конец верхней нити левой рукой, начните шитье.

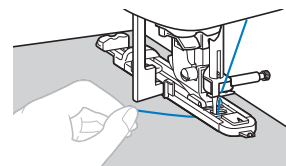

7 После окончания шитья поднимите рычаг прижимной лапки, снимите материал с машины и обрежьте нити.

8 Поднимите рычажок для выметывания петли в исходное положение.

■ Обметывание глазков

На данной машине можно обметывать глазки (например, отверстия на ремнях).

1 Установите лапку для выстрачивания монограмм "N".

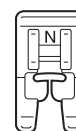

2 Выберите строчку.

No.	4-15
Строчка	

- Подробнее см. в разделе "Таблица строчек", с. 35.

3 Настройте длину стежка или ширину строчки в соответствии с размером обметываемого глазка.

- Подробнее см. в разделах "Настройка ширины строчки", с. 29 и "Настройка длины стежка", с. 29.

4 Опустите иглу в ткань в месте начала строчки, а затем опустите рычаг прижимной лапки.

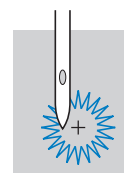

5 Приступайте к шитью.

- После окончания шитья машина автоматически прошивает закрепляющие стежки, а затем останавливается.

- 6 Уберите материал с машины и прошивкой проделайте отверстие по центру глазка.

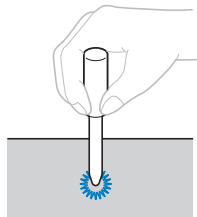

- Перед тем как выполнять прошивку, подложите под материал толстую бумагу или другой защитный материал.

■ Строчка-мережка

Строчка через открытый шов называется “строчкой-мережкой”. Она применяется при изготовлении блузок и детской одежды. Такая строчка будет выглядеть более нарядной, если использовать более толстую нить.

- 1 Подогните края двух кусков материала вдоль швов и проутюжьте их.

- 2 Приметайте обе части с зазором около 4 мм между ними на тонкую бумагу или лист водорастворимого стабилизатора.

Для более удобной работы начертите линию по центру полоски бумаги или водорастворимого стабилизатора.

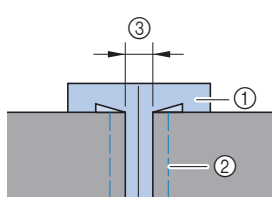

- ① Тонкая бумага или водорастворимый стабилизатор
- ② Наметочная строчка
- ③ 4 мм

- 3 Установите лапку для строчки зигзаг “J”.

- 4 Выберите строчку.

№.	2-11	2-12
Строчка		

- Подробнее см. в разделе “Таблица строчек”, с. 35.

- 5 Установите ширину строчки 7,0 мм.

- 6 Начните шитье и следите, чтобы центр прижимной лапки проходил по центру зазора между полотнами материала.

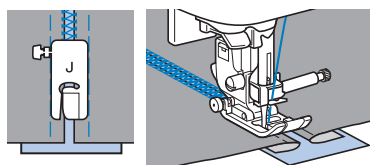

- 7 Закончив шитье, удалите бумагу.

■ Фестонная строчка

Это волнообразный повторяющийся рисунок строчки, похожий на гребешки. Он используется для отделки воротников блузок и краев изделий.

- 1 Установите лапку для выстрачивания монограмм “N”.

- 2 Выберите строчку.

№.	2-06
Строчка	

- Подробнее см. в разделе “Таблица строчек”, с. 35.

- 3 Шейте вдоль края материала с небольшим отступом.

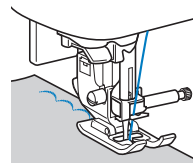

- 4 Обрежьте край материала вдоль строчки.

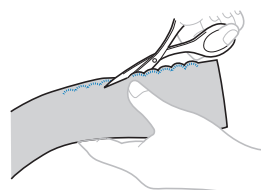

- Будьте осторожны – не порежьте строчку.

■ Украшение сборками или буфами

Это декоративная строчка, создаваемая путем прошивания поверх сборок. Она используется для украшения переда блузок или манжет.

Украшение сборками или буфами придает материалу текстуру и эластичность.

- 1 Установите лапку для строчки зигзаг “J”.

- 2 Выберите прямую строчку и установите длину стежка 4,0 мм, затем уменьшите натяжение нити.

- 3 Прошейте несколько параллельных строчек с интервалом 1 см и подтяните нижние нити (нити шпульки), чтобы создать сборки.

Расправьте сборки, прогладив их утюгом.

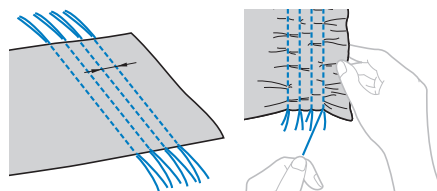

- 4 Выберите строчку.

№.	2-10	2-11	2-12
Строчка			

- Подробнее см. в разделе “Таблица строчек”, с. 35.

- 5 Прошейте между прямыми строчками и вытяните нити прямых строчек.

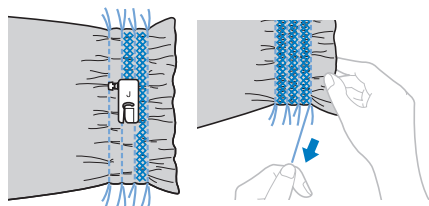

■ Строчка-ракушка

Сборки, похожие на ракушки, называются “ракушками”. Они используются для украшения переда блузок или манжет из тонких материалов.

- 1 Проведите вдоль бейки несколько линий с одинаковым интервалом и подогните материал вдоль линий.

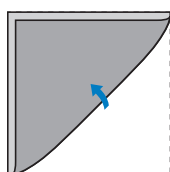

- 2 Установите лапку для строчки зигзаг “J”.

- 3 Выберите строчку и увеличьте натяжение нити.

№.	2-05
Строчка	

- Подробнее см. в разделе “Таблица строчек”, с. 35.

- 4 Начните шитье, следя за тем, чтобы игла опускалась немного за краем материала.

Обработывая по одному подгибу за раз, подгибайте материал вдоль линии и пристрачивайте его.

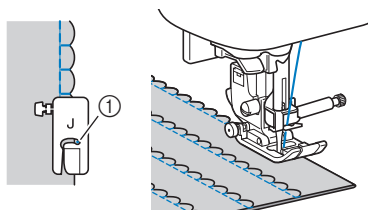

① Точка опускания иглы

- 5 Закончив шитье, удалите материал. Разверните материал и утюгом приутюжьте сборки на одну сторону.

■ Декоративное стачивание

Декоративные стачные строчки можно прошить по припускам на шов стачанных полотен материала. Это полезно при выполнении лоскутного шитья.

- 1 Установите лапку для строчки зигзаг “J”.

- 2 Стачайте два куска материала лицевой стороной внутрь, затем раскройте припуски на шов.

- 3 Выберите строчку.

№.	2-07	2-08	2-09
Строчка			

- Подробнее см. в разделе “Таблица строчек”, с. 35.

- 4 Переверните материал лицевой стороной вверх и прошейте по шву, совмещая центр прижимной лапки со швом.

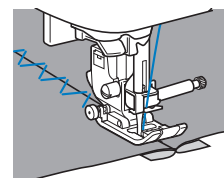

■ Использование двойной иглы

Используя двойную иглу, можно шить две параллельные линии одной и той же строчки двумя различными нитями. Обе верхние нити должны быть одинаковой толщины и одного сорта.

⚠ ОСТОРОЖНО!

- Используйте только двойную иглу (игла 2/11, код изделия: X59296-121). Запрещается использовать нитевдеватель для заправки нити в двойную иглу. В противном случае возможна поломка иглы или повреждение машины.

- 1 Нажмите кнопку и установите двойную иглу.

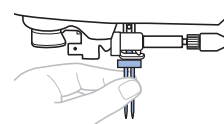

- Инструкции по установке иглы см. в разделе “Замена иглы”, с. 22.

- 2 Пропустите первую верхнюю нить за нитенаправителем игловодителя.

- Подробнее см. пункты 1–10 в разделе “Заправка верхней нити”, с. 17.

- 3 Вручную заправьте первую верхнюю нить в левую иглу.

Нить в игльное ушко вдевайте с передней стороны.

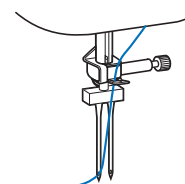

- 4** Вставьте стержень для второй катушки в отверстие в верхней части машины и установите катушку на стержень для второй катушки.

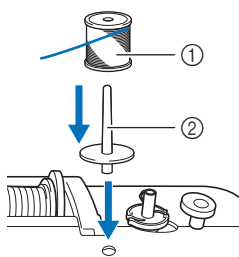

- ① Катушка с нитью
② Стержень для второй катушки

- 5** Заправьте в машину вторую верхнюю нить. Не проводя нить за нитенаправителем игловодителя, вручную заправьте вторую верхнюю нить в правую иглу.

Проденьте нить через игольное ушко в направлении спереди назад.

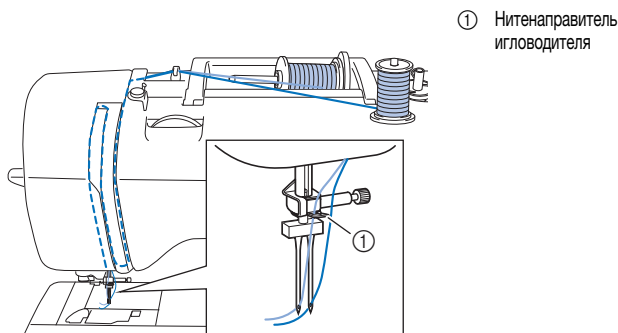

- ① Нитенаправитель игловодителя

- 6** Установите лапку для строчки зигзаг “J”.

- Инструкции по смене прижимной лапки см. в разделе “Замена прижимной лапки”, с. 23.

⚠ ОСТОРОЖНО!

- При использовании двойной иглы необходимо установить прижимную лапку для строчки зигзаг “J”. Если получается наложение стежков, используйте лапку для выстрачивания монограмм “N” или прикрепите стабилизирующий материал.

- 7** Нажмите кнопку , чтобы разблокировать все кнопки.

- 8** Нажмите кнопку и выберите для параметра [Двойная игла] значение [ON] (с. 1 экрана настроек).



⚠ ОСТОРОЖНО!

- Для работы с двойной иглой обязательно выберите настройку на двойную иглу. В противном случае возможна поломка иглы или повреждение машины.

- 9** Выберите строчку.

- Инструкции по выбору строчки см. в разделе “Основные операции”, с. 25.
- Информацию о строчках, для которых используется двойная игла, см. в разделе “Таблица строчек”, с. 35. Если выбрана атласная строчка,

можно использовать двойную иглу. В этом случае установите лапку для строчки зигзаг “J”.

⚠ ОСТОРОЖНО!

- При работе с двойной иглой обязательно выбирайте соответствующую строчку, так как в противном случае возможна поломка иглы или повреждение машины.

- 10** Приступайте к шитью.



⚠ ОСТОРОЖНО!

- Не пытайтесь поворачивать материал, если не поднята двойная игла. Это может привести к поломке иглы или повреждению машины.

■ Кружевная строчка

При шитье иглой с крылышками отверстия, проделываемые иглой в ткани, увеличиваются, что создает декоративную строчку, похожую на кружево. Эта строчка используется для украшения подогнутых сгибов ткани и скатертей из тонких и средних материалов.

- 1** Установите иглу с крылышками.



- Используйте иглу с крылышками № 130/705H 100/16.
- Инструкции по установке иглы см. в разделе “Замена иглы”, с. 22.
- Для заправки нити в иглу с крылышками нитевдеватель не используется, так как иначе возможно повреждение швейной машины. Проденьте нить через игольное ушко спереди назад.

- 2** Установите лапку для выстрачивания монограмм “N”.

- 3** Выберите строчку.

No.	3-02	3-04	3-06	3-10
Строчка				

- Подробнее см. в разделе “Таблица строчек”, с. 35.

⚠ ОСТОРОЖНО!

- При использовании иглы с крылышками выбирайте ширину строчки 6,0 мм или менее, так как в противном случае игла может погнуться или сломаться.
- После настройки ширины строчки медленно поверните маховик на себя (против часовой стрелки) и убедитесь, что игла не касается прижимной лапки. Если игла ударит по лапке, она может погнуться или сломаться.

4 Приступайте к шитью.

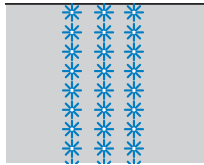

Коррекция настроек

Строчка может иногда иметь плохое качество, поскольку он зависит от типа или толщины ткани, от используемого стабилизирующего материала, от скорости шитья и т. п. Если не удастся получить требуемое качество, то надо выполнить пробные строчки при тех же условиях, что и на самом изделии, и отрегулировать строчку так, как это объяснено ниже. Если строчка получается неудачной даже после выполнения настроек с использованием схемы, описанной ниже, выполните настройку отдельно для каждой строчки.

Напоминание

- Настройку можно выполнить для строчки (1-30, строчка для фактурного выстегивания), (4-15, строчка для обметывания глазков) и для строчек из приведенных ниже категорий.

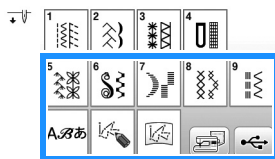

- 1 Нажмите кнопку и выберите (5-31).

- 2 Установите лапку для выстрачивания монограмм "N" и прошейте строчку.

Примечание

- Обязательно использовать лапку для выстрачивания монограмм "N". Если установлена любая другая прижимная лапка, коррекция может оказаться неправильной.

- 3 Сравните завершенную строчку с приведенным ниже изображением правильно выполненной строчки.

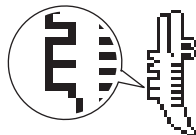

- 4 Нажмите кнопку и настройте строчку при помощи параметра [Точн. настр. по вертикали] (с. 1 экрана настроек).



- Если строчка получилась с пересечением:

Нажмите кнопку в пункте [Точн. настр. по вертикали].

→ При каждом нажатии на эту кнопку отображаемое значение увеличивается и строчка удлиняется.

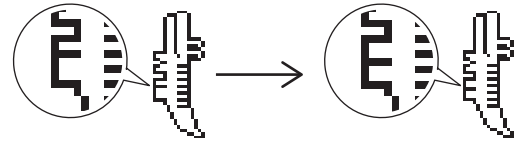

- Если строчка получилась с просветом:

Нажмите кнопку в пункте [Точн. настр. по вертикали].

→ При каждом нажатии на эту кнопку отображаемое значение уменьшается и строчка укорачивается.

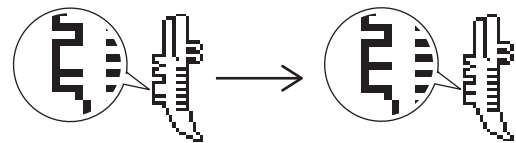

- 5 Снова прошейте строчку.

- Если качество строчки остается неудовлетворительным, выполните настройку еще раз. Выполняйте настройку до тех пор, пока строчка не будет получаться правильно.

- 6 Для возврата к первоначальному экрану нажмите кнопку .

Использование функции памяти

- Меры предосторожности при работе с данными строчек

- Поддерживаемые типы данных строчки

В памяти символьных/декоративных строчек для данной машины можно использовать файлы данных строчки .rtv, .rtx и .rpt. Можно открыть файлы данных строчки .rpt или .rtx, но при сохранении такие файлы сохраняются как файлы данных строчки .rtv. Использование данных, созданных на другой машине или на машине, не поддерживающей файлы данных .rtv, .rtx или .rpt, может привести к неправильной работе машины.

- Флэш-накопитель USB

Используйте стандартные флэш-накопители USB, но некоторые флэш-накопители USB могут быть несовместимы с данной машиной. Подробная информация приведена на сайте: "<http://s.brother/cpjaa>".

- Меры предосторожности при использовании компьютера для сохранения данных

- Рекомендуется использовать в именах файлов и папок только 26 букв английского алфавита (прописные и строчные), цифры от 0 до 9, а также знаки "-" и "_".

Сохранение строчек

Настроенные строчки можно сохранить в памяти машины или на флэш-накопителе USB.

Примечание

- Не выключайте питание машины, пока отображается экран [Сохранение...]. В противном случае сохраняемая строчка будет потеряна.

- 1 Нажмите кнопку .



- 2 Чтобы сохранить строчку на флэш-накопитель USB, вставьте флэш-накопитель USB в USB-порт машины.

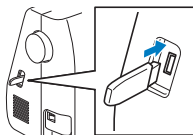

- 3 Нажмите на необходимую кнопку.



- ① Сохранение в память машины.
- ② Сохранение на флэш-накопитель USB. Рисунок строчки сохраняется в папке "bPocket".

Извлечение строчек

Можно извлечь строчку, сохраненную в памяти машины или на флэш-накопителе USB.

- 1 Чтобы извлечь строчку с флэш-накопителя USB, вставьте флэш-накопитель USB в USB-порт машины.
- 2 Выберите нужный вариант.

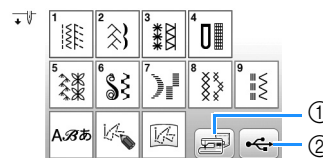

- ① Извлечение из памяти машины.
- ② Извлечение с флэш-накопителя USB.

Напоминание

- Если требуемая строчка находится в одной из папок на флэш-накопителе USB, нажмите на кнопку с именем этой папки. Для возврата к предыдущему экрану нажмите кнопку .

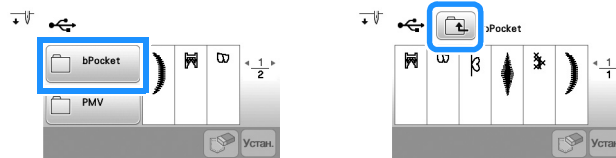

- С помощью машины нельзя создать новые папки на флэш-накопителе USB.

- 3 Выберите нужную строчку и нажмите .



Примечание

- Если нажать , выбранная строчка будет удалена навсегда.

MY CUSTOM STITCH (МОЯ СТРОЧКА)

■ Создание строчки

С помощью функции “MY CUSTOM STITCH (МОЯ СТРОЧКА)” можно регистрировать оригинальные строчки, созданные вами. Можно также прошивать композиции, комбинируя строчки, созданные при помощи функции “MY CUSTOM STITCH (МОЯ СТРОЧКА)”, со встроенными символами (с. 25).

📖 Напоминание

- При помощи функции “MY CUSTOM STITCH (МОЯ СТРОЧКА)” можно создавать строчки шириной до 7 мм и с длиной стежка до 37 мм.

- 1 Нарисуйте строчку на листе с координатной сеткой. Расположите на листе точки, в которых линия строчки должна пересекаться с сеткой, и соедините эти точки линиями.

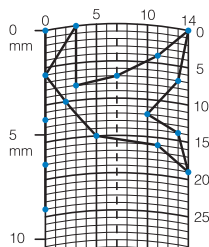

📖 Напоминание

- Упростите строчку таким образом, чтобы она могла прострачиваться непрерывной линией. Для получения более привлекательной строчки замкните линию рисунка путем пересечения начала и конца этой линии.



Если строчка должна повторяться или связываться с другими строчками, то начальная и конечная точки этого рисунка должны находиться на одной высоте (на одной линии координатной сетки).

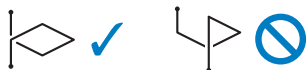

- 2 Определите координаты X и Y для каждой из отмеченных точек.

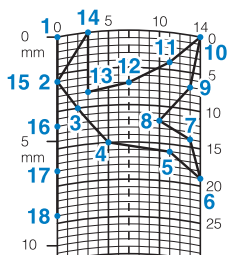

■ Экран MY CUSTOM STITCH (МОЯ СТРОЧКА)

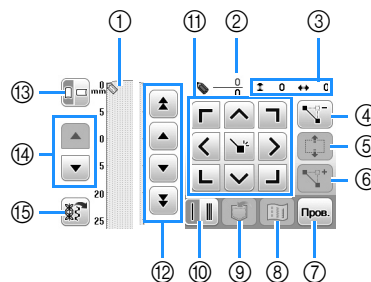





- ① В этой области отображается создаваемая строчка.
- ② Сверху отображается номер текущей заданной точки, а снизу — общее количество точек в строчке.
- ③ Сверху отображается координата указателя по оси Y, а снизу — координата указателя по оси X.

№.	Отображение	Описание	С.
④	Кнопка удаления точки	Служит для удаления выбранной точки.	—
⑤	Кнопка перемещения блока	Служит для объединения точек в группу и совместного их перемещения.	58
⑥	Кнопка вставки	Служит для вставки новых точек в рисунок строчки.	58
⑦	Кнопка тестирования	Служит для пробного прошивания строчки.	—
⑧	Кнопка изображения	Служит для просмотра изображения строчки.	—
⑨	Кнопка обращения к памяти (Memory) MY CUSTOM STITCH (МОЯ СТРОЧКА)	Служит для сохранения создаваемой строчки в памяти.	58
⑩	Кнопка выбора одиночной/тройной строчки	Служит для выбора однократного или тройного прошивания строчки между двумя точками.	58
⑪	Кнопки со стрелками и кнопка установки	Эти кнопки служат для перемещения указателя в область отображения. Нажмите кнопку установки (в центре), чтобы задать точку на рисунке строчки.	58
⑫	Кнопки “от точки к точке”	Служат для перемещения указателя от точки к точке на строчке или к первой или к последней введенной точке на строчке.	58
⑬	Кнопка направления линий сетки	Служит для изменения направления линий координатной сетки на листе.	—
⑭	Кнопка прокрутки страницы	Нажмите эту кнопку, чтобы прокрутить лист с координатной сеткой.	—
⑮	Кнопка вызова образца строчки	Нажмите эту кнопку, чтобы отобразить образец встроенной редактируемой строчки.	—

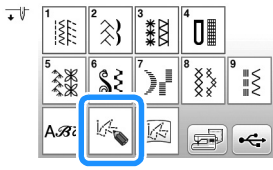
Ввод точек

1 Нажмите кнопку .



2 С помощью кнопок  переместите указатель  в позицию с координатами первой точки на листе с координатной сеткой. Нажмите , чтобы добавить точку, обозначенную указателем .

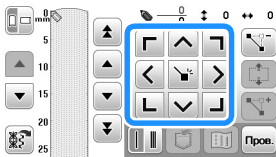

3 Выберите, будет ли между первыми двумя точками прошиваться одинарная или тройная строчка.

- Для прошивания трех стежков нажмите кнопку, чтобы она отобразилась как .

4 Повторяйте описанные выше операции для каждой точки, нарисованной на листе с координатной сеткой, до тех пор, пока рисунок строчки не будет вычерчен на экране в виде непрерывной линии.

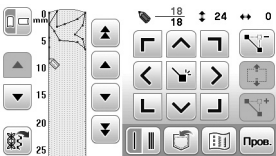



5 Когда ввод данных строчки будет закончен, нажмите  для сохранения строчки.

Перемещение точки

1 Нажатием кнопки  или кнопки  переместите указатель  на требуемую точку.



2 С помощью кнопок  переместите точку.

Перемещение рисунка или его части

1 Путем нажатия кнопки  или кнопки  переместите указатель  на первую точку части рисунка, которую требуется переместить.

2 Нажмите кнопку .

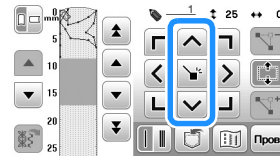

→ Выделяется сама выделенная точка и все точки, которые были введены после нее.

3 Нажмите  или  для перемещения части рисунка и нажмите .



→ Выделенная часть рисунка перемещается.

Вставка новых точек

1 Путем нажатия кнопки  или кнопки  переместите указатель  на то место рисунка, где требуется добавить новую точку.

2 Нажмите  для вставки новой точки.

3 С помощью кнопок  переместите точку.

Извлечение сохраненных строчек

1 Нажмите , чтобы выбрать место хранения нужной строчки.

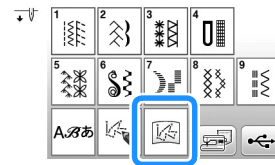

2 Выберите строчку.

3 Нажмите , чтобы извлечь строчку.

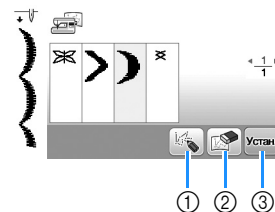

- ① Редактирование строчки.
- ② Удаление строчки.
- ③ Извлечение строчки.

Глава 4 ВЫШИВАНИЕ

Подготовка к вышиванию

Используя процедуру, описанную ниже, подготовьте машину для вышивания.

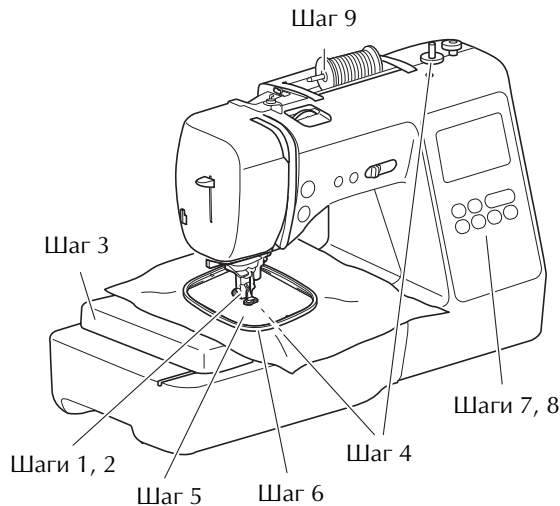

Номер шага	Цель	Действие	С.
1	Установка прижимной лапки	Установите лапку для вышивания "Q".	59
2	Проверка иглы	Для вышивания следует использовать иглу 75/11.	22
3	Установка вышивального модуля	Установите вышивальный модуль.	60
4	Заправка нити шпульки (нижней нити)	Намотайте нижнюю нить для вышивания на шпульку и установите ее на место.	13
5	Подготовка ткани	Прикрепите стабилизирующий материал к ткани и закрепите ее в пяльцах.	62
6	Установка пялец	Установите пяльцы на вышивальный модуль.	64
7	Выбор рисунка	Включите питание и выберите рисунок вышивания.	65
8	Проверка макета	Проверьте и настройте размер и позицию вышивки.	67
9	Заправка нити для вышивания	Заправьте нить для вышивания, соответствующую рисунку.	68

Установка лапки для вышивания

⚠ ОСТОРОЖНО!

- При вышивании необходимо использовать лапку для вышивания. При использовании какой-либо иной прижимной лапки игла может ударить по лапке и погнуться или сломаться, что может привести к травме.

- 1 Нажмите кнопку (Положение иглы), чтобы поднять иглу.
- 2 Нажмите кнопку . → Экран меняется, и все кнопки управления (кроме) блокируются.
- 3 Снимите прижимную лапку и держатель лапки.
 - Подробнее см. в разделе "Замена прижимной лапки", с. 23.

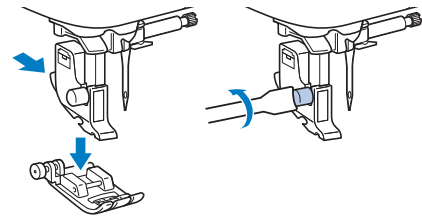

- 4 Держите лапку для вышивания "Q" правой рукой, как показано на рисунке.

Держите лапку для вышивания, нажимая указательным пальцем на рычаг на задней стороне прижимной лапки.

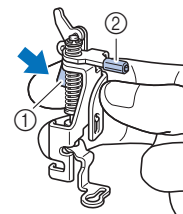

- ① Рычаг
- ② Стержень лапки для вышивания

- 5** Нажимая пальцем на рычаг лапки для вышивания "Q", установите стержень лапки для вышивания на винт иглодержателя.

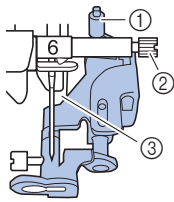

- ① Стержень лапки для вышивания
- ② Винт иглодержателя
- ③ Стержень прижимной лапки

- 6** Проверьте, что лапка для вышивания "Q" расположена вертикально, и закрепите ее винтом держателя прижимной лапки.

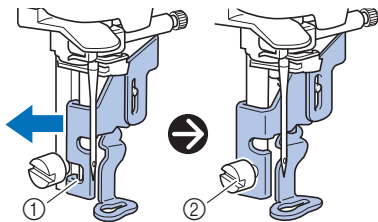

- ① Паз
- ② Винт держателя прижимной лапки

- 7** Удерживая лапку для вышивания правой рукой, надежно затяните винт держателя прижимной лапки прилагаемой отверткой.

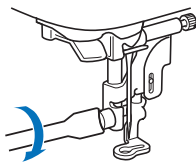

⚠ ОСТОРОЖНО!

- Прилагаемой отверткой надежно затяните винт лапки для вышивания. Если винт слабо затянут, игла может ударить по прижимной лапке, а это может привести к травме.

- 8** Нажмите кнопку , чтобы разблокировать все кнопки.

Установка вышивального модуля

⚠ ОСТОРОЖНО!

- Перед установкой вышивального модуля обязательно выключите машину. В противном случае при случайном нажатии одной из кнопок управления машина может начать вышивание и причинить травму.
- Не перемещайте машину с установленным на ней вышивальным модулем. Вышивальный модуль может упасть, что может привести к травме.
- Не приближайте руки к движущейся каретке вышивального модуля и пяльцам, а также следите, чтобы к ним не приближались посторонние предметы. Несоблюдение этого требования может привести к травме.

- 1** Выключите машину.

- 2** Снимите плоскую платформу, сдвинув ее влево.

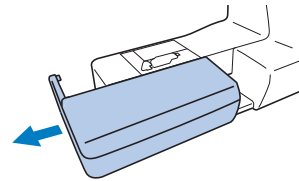

- 3** Подключите разъем вышивального модуля к гнезду подключения и слегка нажмите на вышивальный модуль, чтобы он встал на месте с характерным щелчком.

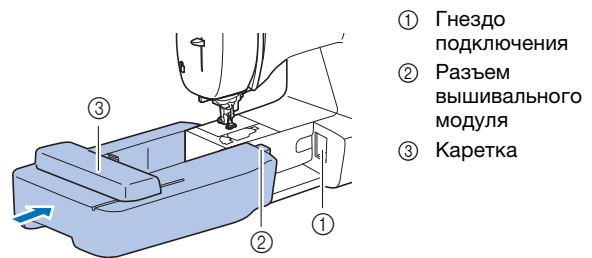

- ① Гнездо подключения
- ② Разъем вышивального модуля
- ③ Каретка

💡 Примечание

- Между вышивальным модулем и машиной не должно быть зазора, иначе машина может неправильно вышить рисунок вышивания. Разъем должен быть полностью вставлен в гнездо подключения.
- При подключении вышивального модуля к машине не толкайте каретку, иначе возможно повреждение вышивального модуля.
- Не прикасайтесь к соединителю в гнезде вышивального модуля. Возможно повреждение соединителя, что может стать причиной неисправностей.
- Не поднимайте каретку и не пытайтесь перемещать ее с усилием. Это может стать причиной неисправностей.

- 4 Включите машину.
→ На экране отображается сообщение.

Примечание

- Если на экране настроек для параметра [Начальный экран] задано значение [ON], прикоснитесь к экрану, после чего появится следующее сообщение.

- 5 Держите руки на достаточном расстоянии от вышивального модуля; убедившись, что рядом с ним нет посторонних предметов, и нажмите **OK**.

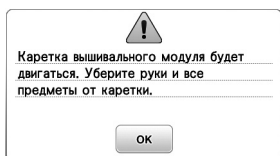

- Каретка перемещается в начальное положение.
- Отображается экран выбора типа рисунка вышивания.

Напоминание

- Основные строчки нельзя выбрать, когда установлен вышивальный модуль.

Снятие вышивального модуля

Убедитесь в том, что машина полностью остановлена и следуйте приведенным ниже инструкциям.

- 1 Снимите пяльцы.
- Инструкции по снятию пялец см. в разделе "Снятие пялец", с. 64.
- 2 Нажмите кнопку **↶**, а затем кнопку **OK**.



- Каретка вышивального модуля перемещается в исходное положение.

- 3 Выключите машину.

⚠ ОСТОРОЖНО!

- Всегда выключайте машину перед снятием вышивального модуля. Снятие вышивального модуля при включенном питании может стать причиной неисправностей.

- 4 Удерживайте нажатой кнопку разблокировки (расположена в левой нижней части вышивального модуля) и медленно сдвиньте вышивальный модуль влево.

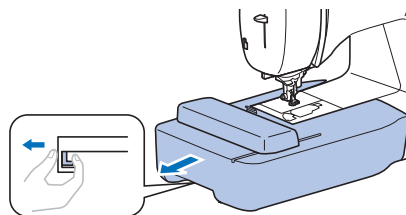

Выполнение привлекательной вышивки

На создание красивой вышивки влияет множество факторов. Использование соответствующего стабилизирующего материала (с. 62) и надлежащее закрепление ткани в пяльцах (с. 62) являются двумя наиболее важными факторами, которые были описаны ранее. Другим важным пунктом является соответствие используемой иглы и нити. Ниже приводятся пояснения по нитям.

Нить

Верхняя нить	Используйте нить для вышивания, предназначенную для применения на данной машине. Использование каких-либо иных нитей для вышивания может не привести к оптимальному результату.
Нижняя нить (нить шпульки)	Используйте прилагаемую шпульку, на которую намотана нижняя нить для вышивания 60wt или рекомендованная нижняя нить для вышивания 60wt (с. 8).

Закрепление ткани в пальцах

⚠ ОСТОРОЖНО!

- Используйте ткани толщиной не более 2 мм. Использование тканей толщиной более 2 мм может привести к поломке иглы.
- Обязательно используйте стабилизирующий материал для вышивания при вышивании на растягивающихся и тонких тканях, тканях с грубым переплетением, а также на материалах, подверженных усадке. В противном случае игла может сломаться, что может привести к травме.

■ Прикрепление к ткани приутюживаемых стабилизаторов (подложки)

Для получения хороших результатов при машинной вышивке следует всегда подкладывать под вышивку стабилизирующий материал для вышивания.

1 Приутюжьте стабилизирующий материал, приложенный к изнаночной стороне ткани.

- Размер стабилизирующего материала должен быть несколько больше используемых пялец.

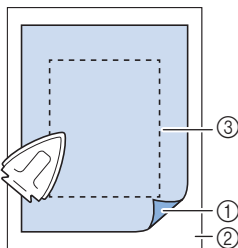

- 1 Термозакрепляемая сторона стабилизирующего материала
- 2 Ткань (изнаночная сторона)
- 3 Размер пялец

📖 Напоминание

- При вышивании на небольших отрезках ткани, которые невозможно закрепить в пальцах, используйте стабилизирующий материал в качестве основы. Слегка приутюжьте ткань к стабилизирующему материалу и закрепите ее в пальцах. Если стабилизирующий материал нельзя приутюжить к ткани, приметайте его. После окончания вышивания осторожно удалите стабилизирующий материал.

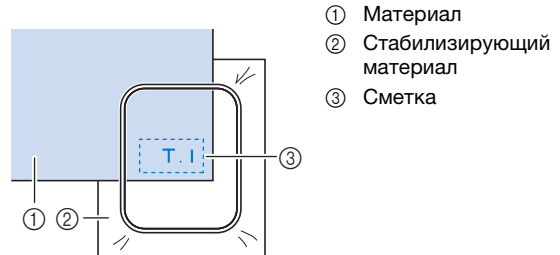

- Если вышивание выполняется на тонких тканях (органди, батист и т. п.) или на ворсовых тканях (махровая ткань, вельвет и т. п.), то для получения наилучшего результата следует использовать водорастворимый стабилизатор (приобретается отдельно). Такой водорастворимый стабилизатор полностью растворяется в воде, что позволяет придать изделию более привлекательный вид.
- В случае толстых махровых полотенец рекомендуется положить сверху на полотенце лист водорастворимого стабилизатора. Это поможет примять ворс на полотенце и позволит получить более привлекательную вышивку.
- Если используются ткани, которые нельзя гладить утюгом (например, махровая ткань или ткани с петлями, которые растягиваются при глажении), или если вышивание надо выполнить в таком месте, где гладить утюгом затруднительно, подложите стабилизирующий материал под ткань, не скрепляя их, и закрепите ткань со стабилизатором в пальцах. Можно также выяснить у официального дилера Brother, какой стабилизатор подходит для данного случая.

■ Закрепление ткани

⚠ ОСТОРОЖНО!

- Если использовать пяльцы слишком малого размера, прижимная лапка во время вышивания может удариться о пяльцы, что может привести к травме или повреждению машины.

💡 Примечание

- Если ткань слабо закреплена в пальцах, рисунок вышивания получится плохого качества. Заправляйте ткань на ровной поверхности и аккуратно растяните ее в пальцах так, чтобы не было перекосов.

- 1 Ослабьте регулировочный винт палец и выньте внутренний и внешний обод, положив внешний обод на ровную поверхность.

Разделите ободья, подняв внутренний обод вверх.

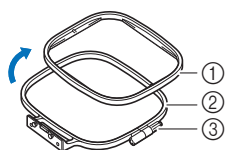

- ① Внутренний обод
- ② Внешний обод
- ③ Регулировочный винт

- 2 Положите ткань со стабилизирующим материалом на внешний обод пальцев.

Лицевая сторона ткани должна быть сверху.

- 3 Вдавите внутренний обод поверх лицевой стороны ткани.

Совместите метку \triangle на внутреннем ободе и метку \triangle на внешнем ободе.

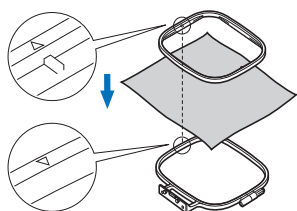

- 4 Вручную затяните регулировочный винт ровно настолько, насколько нужно для удержания материала.

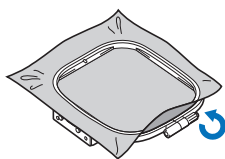

- 5 Аккуратно выньте ткань из обода, не ослабляя регулирующий винт.

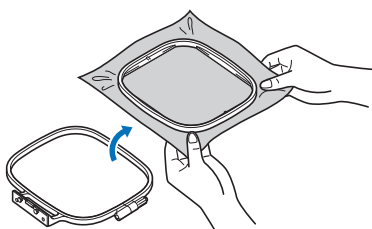

Напоминание

- Эта мера предосторожности позволяет уменьшить искажение рисунка при вышивании.

- 6 Снова вставьте внутренний обод сверху материала, совместив метку \triangle на внутреннем ободе с меткой \triangle на внешнем ободе.

- Вдавите внутренний обод палец во внешний обод.

- 7 Вручную затяните регулировочный винт, устраняя провисания ткани. Когда ткань натянута правильно, при легком постукивании по ткани слышен звук, напоминающий удар по барабану.

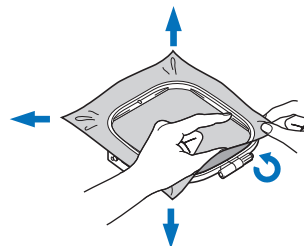

Использование листов с сеткой для вышивания

Если требуется вышить рисунок в конкретном месте, то используйте вместе с пальцами лист с сеткой для вышивания.

- 1 Отметьте мелком участок на ткани, на котором требуется сделать вышивку.

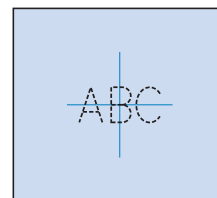

- 2 Положите лист с сеткой для вышивания на внутренний обод палец.

- 3 Совместите отметку на ткани с основной линией на листе с сеткой для вышивания.

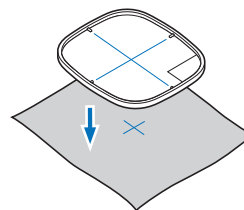

- 4 Вставьте внутренний обод с тканью во внешний обод; при необходимости отрегулируйте ткань так, чтобы метки на ткани совместились с листом с сеткой для вышивания.

- Подробнее см. в разделе с. 62.

- 5 Уберите лист с сеткой для вышивания.

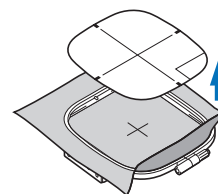

Установка пялец

Примечание

- Перед установкой пялец намотайте и установите шпульку. Используйте рекомендованную нижнюю нить. Убедитесь, что на шпулке достаточно нити.

1 Поднимите рычаг прижимной лапки, чтобы поднять прижимную лапку.

2 Заведите пальцы под прижимную лапку.

- При необходимости поднимите еще выше рычаг прижимной лапки.

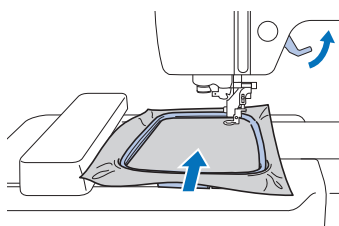

3 Надежно вставьте направляющую пялец в держатель рамы каретки вышивального модуля.

Совместите язычки направляющей пялец с пазами держателя рамы каретки вышивального модуля и прижмите до щелчка, чтобы направляющая зафиксировалась.

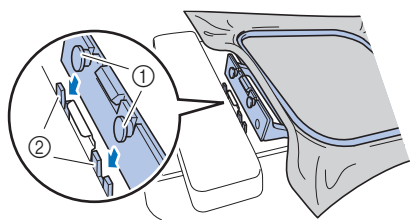

- ① Язычки направляющей пялец
- ② Пазы в держателе рамы каретки вышивального модуля

→ Теперь вышивальный модуль установлен.

⚠ ОСТОРОЖНО!

- Правильно установите пальцы в держатель пялец. В противном случае прижимная лапка может ударить по пальцам, что может привести к травме или повреждению.

■ Снятие пялец

1 Поднимите рычаг прижимной лапки, чтобы поднять прижимную лапку.

2 Нажмите на держатель пялец так, как показано на рисунке, потяните влево и приподнимите пальцы.

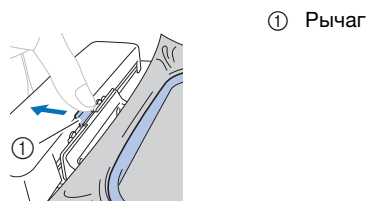

→ Пальцы отделятся от держателя пялец.

3 Уберите пальцы из области под прижимной лапкой, еще выше подняв рычаг прижимной лапки.

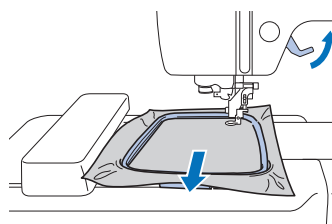

⚠ ОСТОРОЖНО!

- Не задевайте иглу пальцем и следите, чтобы пальцы не ударили об иглу. В противном случае можно получить травму или сломать иглу.

Вышивание

■ Информация об авторском праве

Рисунки, хранящиеся в памяти машины, предназначены только для личного использования. Любое публичное или коммерческое использование рисунков, охраняемых авторским правом, является нарушением закона об авторском праве и строго запрещено.

■ Типы рисунков вышивания

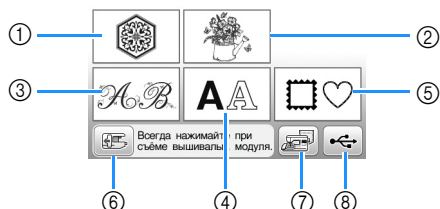

- ① Рисунки вышивания
 - ② Коллекция Brother
 - ③ Алфавит “Цветочный”
 - ④ Буквенные/символьные рисунки
 - ⑤ Рисунки рамок
 - ⑥ Нажмите эту кнопку, чтобы переместить вышивальный модуль в исходное положение
 - ⑦ Рисунки, сохраненные в памяти машины
 - ⑧ Рисунки, сохраненные на флэш-накопителе USB
- Подробнее о каждой категории рисунков вышивания см. в “Руководстве по дизайнам для вышивания”.

Выбор рисунка вышивания

1 Нажмите кнопку на экране выбора типа рисунка.

- Если экран выбора типа рисунка не отображается, нажмите для перехода к показанному ниже экрану.

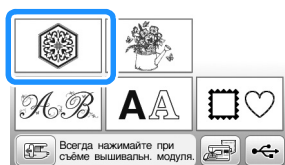

2 При помощи кнопки или отобразите на экране нужный рисунок.

3 Выберите нужный рисунок вышивания и нажмите .

- Доступные варианты пялец отображаются на экране.

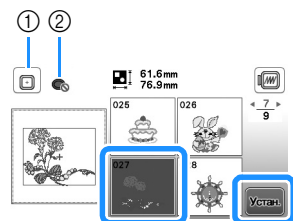

- ① Пяльцы (средние) можно использовать
 - ② Пяльцы (малые) нельзя использовать
- Открывается экран редактирования рисунков.

4 Нажмите кнопку .

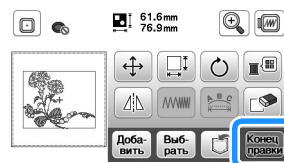

- Подробнее об экране редактирования рисунка см. в разделе “Редактирование рисунков (экран редактирования рисунка)”, с. 73. Можно переместить рисунок, изменить его размер и выполнить много других операций.
 - Рисунок можно также переместить, перетащив его пальцем по экрану.
- Открывается экран настроек вышивания.

5 Нажмите кнопку .

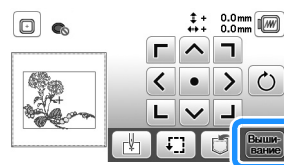

- Подробнее об экране настроек вышивания см. в разделе “Редактирование рисунков (экран настроек вышивания)”, с. 75.
- Подтвердите позицию рисунка вышивания, как описано в разделе “Подтверждение позиции рисунка”, с. 67.

4

ВЫШИВАНИЕ

Напоминание

- Если на экране настроек для параметра [Вид выбранных пялец] выбрано значение [ON], рисунок можно редактировать на экране так, как если бы были установлены эти пяльцы.

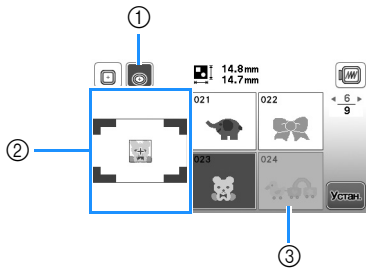
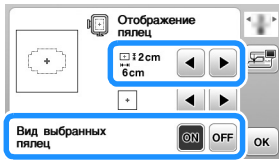

- 1 Выделение выбранных пялец, когда для параметра [Вид выбранных пялец] задано значение [ON]. Нажимайте эту кнопку для переключения между значениями [ON] и [OFF].
- 2 Отображается область вышивания для выбранных пялец.
- 3 Рисунки, которые не помещаются в выбранные пяльцы, показываются затененными и их нельзя выбрать.

- Для пялец (малых) есть три размера области вышивания. Когда для пялец (малых) для параметра [Вид выбранных пялец] задано значение [ON], область для размещения рисунков отображается более наглядно. Область, выходящая за пределы области вышивания, будет отображаться с фоном другого цвета.

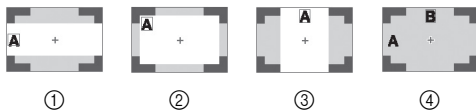

- 1 2 x 6 см (В x Ш)
- 2 3 x 5 см (В x Ш)
- 3 4 x 3 см (В x Ш)
- 4 Рисунки размещены вне области вышивания.

Выбор буквенных/символьных рисунков

- 1 Нажмите кнопку **AA**.
- 2 Нажмите кнопку с изображением шрифта, которым вы хотите вышить.
- 3 Нажмите на одну из вкладок, чтобы открыть соответствующий экран выбора, и введите текст.



- Чтобы ввести пробел, нажмите **[]**.

- Если после выбора символа вы хотите изменить его размер, нажмите **[]**. При каждом нажатии на эту кнопку размер переключается циклически (большой - средний - малый). Когда изменен размер символов, меняется размер всех символов на одной строке.

- Если вы сделали ошибку, нажмите кнопку **[]**, чтобы стереть ошибочно введенный знак.
- Чтобы проверить все введенные символы (например, если в тексте несколько строк), нажмите **[ABC]**.
- Чтобы добавить несколько строк, нажмите **[]**.
- Когда выбран японский шрифт, можно выбрать расположение текста по горизонтали или по вертикали, нажимая кнопку **[]**.

4 Нажмите кнопку **[Установка]**.

- Подробнее о редактировании рисунка см. в разделе "Редактирование рисунков (экран редактирования рисунка)", с. 73.

Выбор рисунков рамок

1 Нажмите кнопку **[]**.

2 Нажмите кнопку с формой той рамки, которую вы хотите вышить.

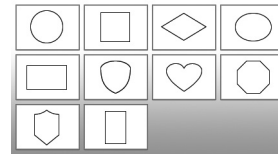

3 Нажмите кнопку с рисунком той рамки, которую вы хотите вышить.

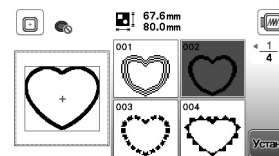

4 Нажмите кнопку **[Установка]**.

- Подробнее о редактировании рисунка см. в разделе "Редактирование рисунков (экран редактирования рисунка)", с. 73.

Комбинирование рисунков

1 Выберите рисунок и нажмите кнопку **[Установка]**.

2 При необходимости отредактируйте рисунок и нажмите **[Добавить]**.

- Подробнее о редактировании рисунков см. в разделе "Экран редактирования рисунка", с. 73.

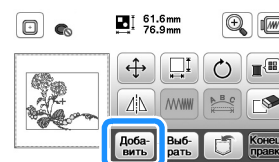

3 Для ввода букв алфавита нажмите кнопку

4 Выберите и введите слово "Happy".

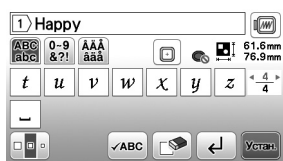

5 Нажмите кнопку

6 Нажмите кнопку , а затем кнопку

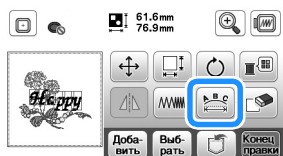

- Подробнее о редактировании символов см. в разделе "Экран редактирования шрифта", с. 74.

7 Измените расположение символов и нажмите два раза для возврата к экрану редактирования рисунка.

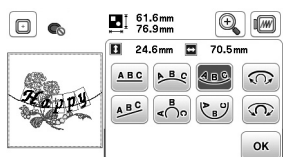

8 Нажмите , чтобы изменить цвет.

9 Измените цвет символов и нажмите

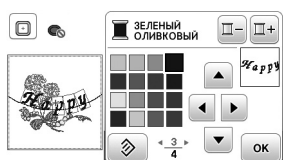

- Подробнее об изменении цветов см. в разделе "Экран редактирования рисунка", с. 73.

10 Измените позицию рисунка.

- Рисунок можно выбрать, нажав на него пальцем, и переместить путем перетаскивания. Для перекрывающихся рисунков, которые нельзя выбрать касанием экрана, используйте кнопку
- Нажмите , чтобы точно определить позицию рисунка.
- Нажмите , чтобы проверить предварительный вид комбинированных рисунков.

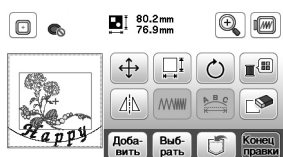

11 Нажмите кнопку

■ Подтверждение позиции рисунка

Пяльцы перемещаются, и отображается позиция рисунка. Внимательно следите за пальцами, чтобы убедиться в том, что рисунок будет вышит в правильном месте.

1 Нажмите кнопку на экране настроек вышивания.

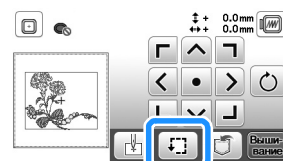

2 В поле нажмите кнопку, соответствующую позиции, которую требуется проверить.

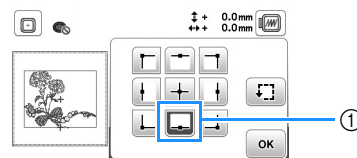

- ① Выбранная позиция
→ Каретка переместится к выбранной позиции на рисунке.

Напоминание

- Для просмотра всей области вышивания в целом нажмите кнопку . Пяльцы перемещаются и показывают область вышивания.

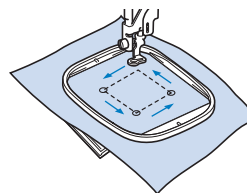

! ОСТОРОЖНО!

- При перемещении палец игла должна находиться в верхнем положении. Если игла находится в нижнем положении, она может сломаться и стать причиной травмы.

3 Нажмите кнопку , а затем кнопку

Вышивание рисунка

Вышивание рисунков выполняется с заменой нити после вышивания каждого цвета.

1 Приготовьте нить с цветом, указанным на экране.

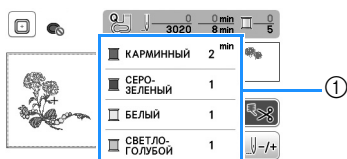

1 Порядок вышивания цветов

- На этом экране отображается название цвета нити или ее номер (в зависимости от параметра, выбранного на экране настроек). Нажмите кнопку и измените настройку на экране настроек. Подробнее см. в разделе "Изменение отображения цветов нитей", с. 69.

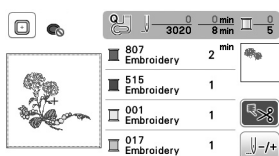

- Функция автоматической обрезки нитей позволяет обрезать нить в конце вышивания каждого цвета. По умолчанию эта функция включена. Чтобы отключить эту функцию, нажмите кнопку .

2 Установите вышивальную нить и заправьте нить в иглу.

- См. раздел "Заправка верхней нити", с. 17.

3 Поднимите рычаг прижимной лапки и проденьте нить через отверстие в лапке для вышивания и слегка придержите нить левой рукой.

Нить должна немного провисать.

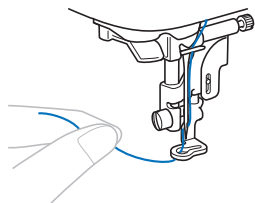

⚠ ОСТОРОЖНО!

- Во время вышивания не касайтесь руками каретки и следите, чтобы посторонние предметы тоже ее не касались. В противном случае может произойти искажение рисунка.
- При вышивании на больших швейных изделиях (особенно на куртках или на другой одежде из плотных тканей) следите за тем, чтобы ткань не свешивалась со стола. В противном случае вышивальный модуль невозможно будет свободно перемещать и пальцы могут ударить по игле, из-за чего игла может погнуться или сломаться или можно получить травму. Уложите материал так, чтобы он не свисал со стола (или поддерживайте материал, чтобы он не препятствовал движению вышивального модуля).

4 Опустите прижимную лапку, а затем нажмите кнопку "Пуск/Стоп", чтобы начать вышивание. Когда будут прошиты 5–6 стежков, снова нажмите кнопку "Пуск/Стоп" для остановки машины.

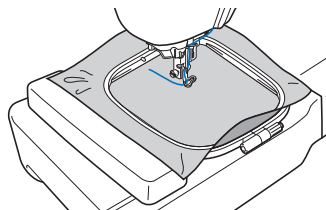

5 В конце шва обрежьте излишек нити. Если конец шва находится под прижимной лапкой, поднимите лапку, а затем обрежьте излишек нити.

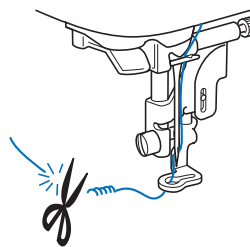

- Если оставить излишек нити в начале строчки, поверх него может быть прошита строчка при продолжении вышивания рисунка, что очень затрудняет удаление этой нити после завершения вышивания. Обрежьте нить в самом начале строчки.

6 Нажмите кнопку "Пуск/Стоп", чтобы приступить к вышиванию.

→ После завершения одного цвета вышивание останавливается автоматически, и выполняются закрепляющие стежки. Если настроена функция автоматической обрезки нити, нить обрезается.

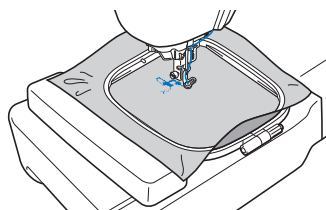

7 Снимите нить первого цвета с машины.

8 Повторите эту процедуру для вышивания оставшихся цветов.

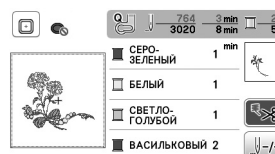

→ Когда будет вышит последний цвет, на дисплее появляется сообщение с информацией о том, что вышивание завершено. Нажмите кнопку , после чего дисплей вернется к начальному экрану.

9 подрежьте излишки нитей переходов одного цвета.

■ Изменение отображения цветов нитей

Можно отобразить названия цветов нитей или номер нити вышивания.

📌 Напоминание

- Цвета, отображаемые на экране, могут несколько отличаться от реальных цветов нитей на катушках.

- 1 Нажмите и при помощи или откройте следующий экран настроек.

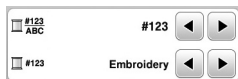

- 2 При помощи или в меню #123 выберите [Назв.Цвета] или [#123] (номер нити).



- Когда выбран пункт [Назв.Цвета], отображается название цвета нити.

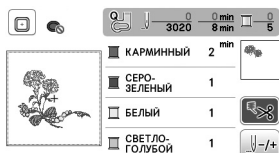

- Когда выбран пункт [#123], отображается номер нити вышивания. При помощи или в меню #123 выберите марку нити.

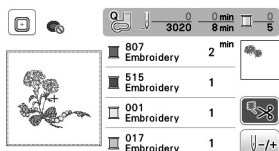

- 3 Нажмите кнопку .

■ Если во время вышивания оборвалась или закончилась нить

- 1 Нажмите кнопку “Пуск/Стоп” для остановки машины.
- 2 Нажмите и установите верхнюю или нижнюю нить (нить шпульки).
 - Если нижняя нить (нить шпульки) почти закончилась, нажмите (Обрезка нити), чтобы обрезать верхнюю и нижнюю нити, снимите пальцы и замените шпульку на другую шпульку с намотанной нитью.
- 3 Нажмите кнопку .
- 4 Нажмите , или , чтобы переместить иглу назад на нужное количество стежков до места, в котором произошел обрыв нити, и нажмите .
 - Нажмите кнопку , чтобы снова начать с начала.

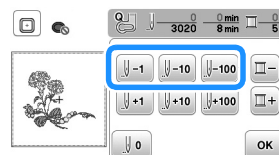

💡 Примечание

- Для полного покрытия рекомендуется выполнить строчку поверх последних двух-трех стежков.

📌 Напоминание

- Если невозможно вернуться назад к месту, в котором произошел обрыв нити, нажмите для выбора цвета и переместите иглу в начальную позицию вышивания этого цвета. Затем при помощи , и или перейдите вперед к точке, которая находится чуть раньше места, в котором произошел обрыв нити.

- 5 Опустите прижимную лапку и нажмите кнопку “Пуск/Стоп”, чтобы продолжить вышивание.

■ Возобновление вышивания после выключения питания машины

При остановке вышивания текущий цвет и номер стежка сохраняются. При следующем включении машины можно выбрать продолжение работы с данным рисунком или его удаление.

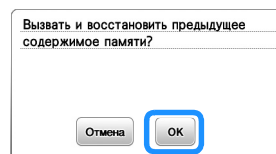

Настройка натяжения нити

Натяжение верхней нити меняется при помощи диска регулировки натяжения нити.

При выполнении вышивания на машине на диске должно быть установлено значение в диапазоне от 2 до 6.

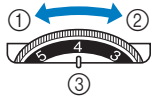

- ① Ослабление (уменьшение числового значения)
- ② Натяжение (увеличение числового значения)
- ③ Диск регулировки натяжения нити

Напоминание

- Если стежки вышиваются слишком редко, увеличьте натяжение на одно деление и повторите вышивание.

Правильное натяжение нити

Натяжение нити считается правильным, если верхняя нить едва видна на изнаночной (нижней) стороне ткани.



- ① Лицевая (верхняя) сторона ткани
- ② Изнаночная (нижняя) сторона ткани

Слишком сильное натяжение верхней нити

Нижняя нить будет видна на лицевой (верхней) стороне ткани. В этом случае уменьшите натяжение верхней нити.



- ① Лицевая (верхняя) сторона ткани
- ② Изнаночная (нижняя) сторона ткани

Слишком слабое натяжение верхней нити

Верхняя нить имеет слаbinу. В этом случае увеличьте натяжение верхней нити.

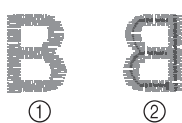

- ① Лицевая (верхняя) сторона ткани
- ② Изнаночная (нижняя) сторона ткани

Примечание

- Настройка правильного натяжения нити невозможна, если заправка верхней нити или установка шпульки выполнены неправильно. Если добиться правильного натяжения нити не удастся, заново заправьте верхнюю нить и установите шпульку правильно.

Вышивание аппликаций

Когда на экране порядка вышивания цветов отобразится [МАТЕРИАЛ АППЛИКАЦИИ], [РАСПОЛОЖЕНИЕ АППЛИКАЦИИ] или [АППЛИКАЦИЯ], выполните следующие действия.



Необходимые материалы

- Ткань для аппликации
- Ткань для основы аппликации
- Стабилизирующий материал
- Тканевый клей или клей-спрей для временной фиксации
- Нить для вышивания

Примечание

- Наименования и номера цветов используемых нитей будут отображаться неправильно. Выберите цвета нитей в зависимости от рисунка аппликации.

1. Создание фигуры аппликации

- 1 Прикрепите стабилизирующий материал к изнаночной стороне материала аппликации.
- 2 Вышейте линию вырезания для детали аппликации. Снимите ткань для аппликации с пялец и аккуратно вырежьте аппликацию вдоль прошитой линии вырезания.

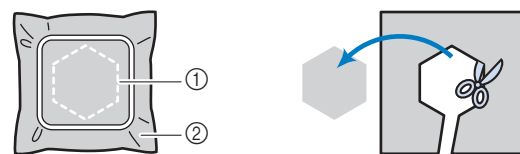

- ① Контур аппликации
- ② Материал аппликации

Примечание

- Если вырезать аппликацию по внутренней стороне прошитой линии отреза, то аппликация может быть пришита на ткань неправильно. Поэтому вырезайте аппликацию аккуратно вдоль линии отреза.
- Когда аппликация будет вырезана, осторожно удалите нить.

2. Вышивание позиции аппликации на материале основы

1 Прошейте расположение аппликации.

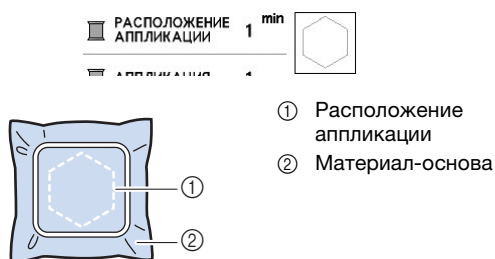

2 Снимите пальцы с вышивального модуля.

Примечание

- Не снимайте материал основы с пялец до полного завершения шитья.

3. Прикрепление фигуры аппликации к материалу основы

1 Нанесите немного тканевого клея или клея-спрея для временной фиксации на обратную сторону детали аппликации и приложите его к материалу основы по линии положения аппликации, вышитой в пункте 1 раздела "2. Вышивание позиции аппликации на материале основы".

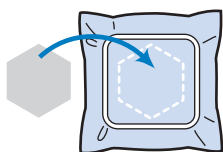

Примечание

- Если деталь аппликации нельзя приклеить к материалу основы при помощи тканевого клея или клея-спрея для временной фиксации, надежно приметайте ее.
- Если для аппликации используется тонкая ткань, укрепите ее и зафиксируйте при помощи термоклейного листа. Для прикрепления аппликации к материалу основы можно использовать утюг.

2 После того как вырезанная аппликация будет прикреплена, установите пальцы на машину. Заправьте в машину нить для вышивания, опустите рычаг прижимной лапки и нажмите кнопку "Пуск/Стоп", чтобы вышить аппликацию.

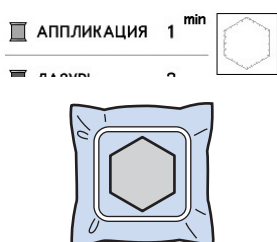

3 Завершите вышивание оставшейся части рисунка.

Использование рисунка рамки для создания аппликации

Для аппликаций можно использовать рисунки рамок, имеющие такую же форму и размер, что и аппликация. Вышейте один рисунок прямой строчкой и один рисунок атласной строчкой.

Способ 1

1 Выберите рисунок рамки, вышиваемый прямой строчкой. Вышейте рисунок на материале аппликации, а затем аккуратно вырежьте его вокруг внешнего контура.

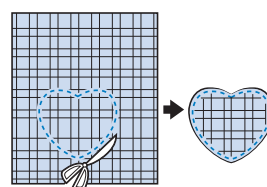
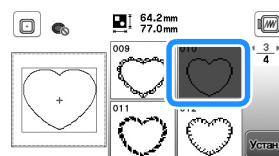

2 Вышейте на ткани основы такой же рисунок, как и вышитый в пункте 1. Нанесите тонкий слой тканевого клея или клея-спрея для временной фиксации на обратную сторону аппликации, изготовленной в пункте 1. Приклейте аппликацию на ткань-основу, совместив аппликацию со строчкой контура.

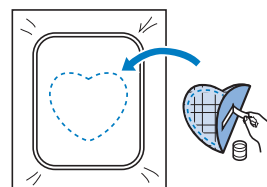

3 Выберите рисунок рамки, вышиваемый атласной строчкой, имеющий ту же форму, что и аппликация. Для изготовления аппликации вышейте рисунок по аппликации, приклеенной на ткань-основу в ходе выполнения шага 2.

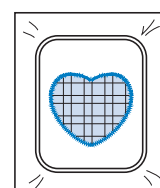
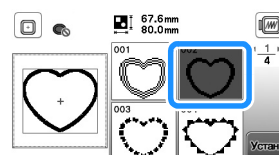

■ Способ 2

1 Выберите рисунок рамки, вышиваемый прямой строчкой, и вышейте этот рисунок на ткани-основе.

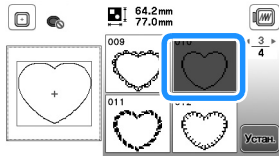

2 Наложите ткань, из которой будет вырезаться аппликация на рисунок, вышитый в пункте 1, и вышейте такой же рисунок на ткани для аппликации.

- Ткань аппликации должна полностью покрывать простроченную линию.

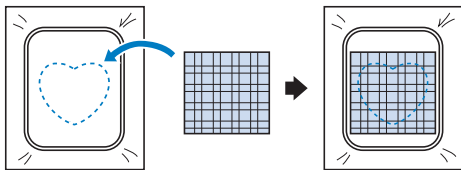

3 Снимите пяльцы с вышивального модуля и обрежьте ткань аппликации вокруг внешней стороны строчки. Снова установите пяльцы на вышивальный модуль.

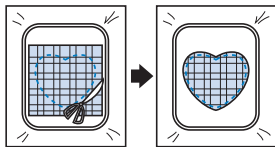

Примечание

- При обрезке ткани не снимайте ее с пялец. Кроме того, не тяните и не проталкивайте ткань слишком сильно. Это может вызвать ослабление натяжения ткани в пяльцах.

4 Выберите рисунок рамки для атласной строчки такой же формы, как и аппликация, и вышейте рисунок атласной строчкой, чтобы создать аппликацию.

- Не изменяйте размер или позицию рисунка.

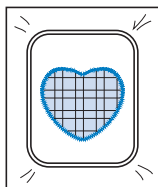
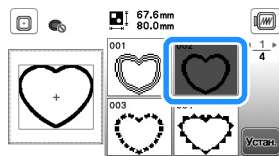

Разделенные рисунки вышивания

Можно вышивать разделенные рисунки вышивания, созданные в программе PE-DESIGN 7 или более поздней версии, либо в программе PE-DESIGN NEXT. Дизайны для вышивания размером больше размера пялец делятся на несколько частей, каждая из которых вышивается отдельно для создания целого рисунка.

Более подробные сведения о создании разделенных рисунков вышивания и подробные инструкции по вышиванию см. в “Руководстве пользователя программы”, прилагаемом к программе PE-DESIGN 7 или более поздней версии, либо к программе PE-DESIGN NEXT.

1 Подключите флэш-накопитель USB, на котором записан созданный разделенный рисунок вышивания, и выберите разделенный рисунок вышивания, который вы хотите вышить.

- Подробнее см. в разделе “Извлечение рисунков вышивания”, с. 78.

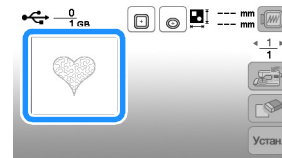

2 Выберите часть, которая будет вышиваться, и нажмите **Устан.**

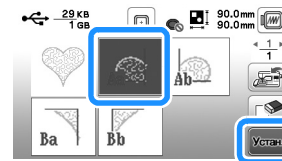

- Выбирайте части в алфавитном порядке.

3 Нажмите кнопку **Конец правки**, а затем кнопку **Вышивание**.

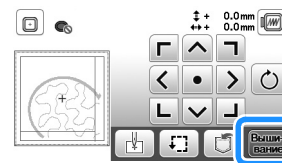

4 Нажмите кнопку “Пуск/Стоп”, чтобы вышить одну часть рисунка.

5 По окончании вышивания отображается следующий экран. Нажмите кнопку **OK**.

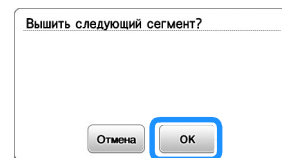

→ Отображается экран, на котором можно выбрать часть отдельного рисунка вышивания.

6 Повторите шаги 2 - 5 для вышивания оставшихся частей рисунка.

Редактирование рисунков (экран редактирования рисунка)

Если на экране выбора рисунка выбран рисунок и нажата кнопка **Установ.**, открывается экран редактирования рисунка. После нажатия любой из кнопок для редактирования рисунка нажмите **OK**, чтобы вернуться к предыдущему экрану. Когда все редактирование будет закончено, нажмите **Конец правки** для возврата к экрану настроек вышивания.

⚠ ОСТОРОЖНО!

- При корректировке рисунка проверьте отображение доступных пальцев и используйте соответствующие пальцы. При использовании пальца, которые не отображаются как доступные для использования, прижимная лапка во время вышивания может ударить по пальцам, что может привести к травме.

■ Экран редактирования рисунка

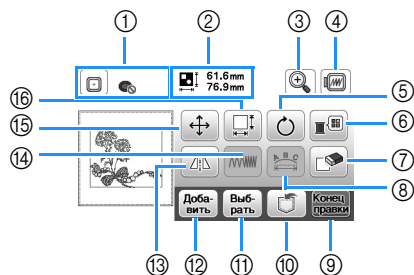

📌 Напоминание

- Если изображение кнопки имеет светло-серый цвет, то для выбранного рисунка эта функция не может использоваться.

No.	Отображение		Описание
	Название кнопки		
①		Пальцы	Отображение пальцев, которые можно использовать (с. 65). Кроме того, после нажатия кнопки выбора палец можно для параметра [Вид выбранных пальцев] задать значение [ON]. Чтобы для параметра [Вид выбранных пальцев] задать значение [OFF], нажмите
②		Размер рисунка	Размер всего комбинированного рисунка в целом.
③		Кнопка увеличения	Служит для увеличения изображения рисунка на экране.
④		Кнопка предварительного просмотра	Служит для отображения вида рисунка, который он будет иметь после вышивания. Нажмите кнопку , чтобы выбрать пальцы для использования на экране предварительного просмотра. <ul style="list-style-type: none"> : Средние пальцы/10 × 10 см : Малые пальцы/2 × 6 см Для увеличения изображения рисунка нажмите кнопку .

No.	Отображение		Описание
	Название кнопки		
⑤		Кнопка поворота	Служит для поворота рисунка. Рисунок можно поворачивать с шагом в 1 градус, 10 градусов или 90 градусов. Для возврата рисунка к исходному положению нажмите кнопку .
⑥		Кнопка палитры нитей	Служит для изменения цветов отображаемого рисунка. Нажмите или , чтобы выбрать цвет, который нужно изменить. Нажмите или нажмите на цвет в палитре цветов, чтобы выбрать новый цвет. Чтобы вернуться к исходному цвету, нажмите .
⑦		Кнопка удаления	Служит для удаления выбранного рисунка (рисунка, выделенного контуром красного цвета).
⑧		Кнопка редактирования шрифта	Служит для вызова экрана редактирования шрифта. (с. 74)
⑨		Кнопка завершения редактирования	Служит для вызова экрана настроек вышивания. (с. 75)
⑩		Кнопка обращения к памяти (Memory)	Служит для сохранения рисунков в памяти машины или на флэш-накопителе USB. (с. 77)
⑪		Кнопки выбора рисунка	Когда выбран комбинированный рисунок, можно с помощью этой кнопки выбрать часть рисунка для редактирования. Выбранный рисунок выделяется красной рамкой.
⑫		Кнопка добавления	Служит для добавления другого рисунка вышивания к рисунку, отображаемому на экране.
⑬		Кнопка горизонтального зеркального отображения	Служит для создания горизонтального зеркального отображения выбранного рисунка.
⑭		Кнопка изменения плотности строчки	Служит для изменения плотности строчки для некоторых рисунков букв алфавита или рамок.
⑮		Кнопка перемещения	Служит для перемещения рисунка. Используйте кнопки для перемещения рисунка в направлении, указанном стрелкой. Для возврата рисунка в центр области вышивания нажмите кнопку .

No.	Отображение	Описание
	Название кнопки	
16		Служит для изменения размера рисунка. : пропорциональное увеличение рисунка. : пропорциональное уменьшение рисунка. : растягивание рисунка по горизонтали. : уменьшение рисунка по горизонтали. : растягивание рисунка по вертикали. : уменьшение рисунка по вертикали. : восстановление исходного размера рисунка. : изменение размера буквенных/символьных рисунков.
	Кнопка изменения размера	

■ Экран редактирования шрифта

Чтобы открыть экран редактирования шрифта, нажмите на экране редактирования рисунка.

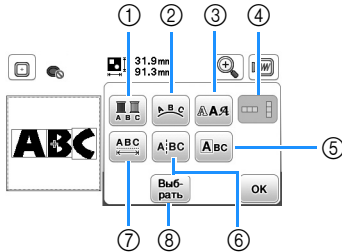

No.	Отображение	Описание
	Название кнопки	
1		Нажмите эту кнопку, если при вышивании знаков нужно изменить цвет нити отдельно для каждого символа. Поскольку машина останавливается после вышивания каждого знака, верхняя нить заменяется по ходу вышивания. Нажмите эту кнопку еще раз для отмены настройки.
	Кнопка многоцветного алфавита	
2		Служит для изменения конфигурации буквенного/символьного рисунка. При выборе дуги () используйте и для изменения радиуса изгиба дуги. : уменьшение изгиба дуги. : увеличение изгиба дуги. При выборе кнопки и изменяются на кнопки и . Эти кнопки позволяют увеличивать или уменьшать угол наклона. Чтобы настроить интервал между буквенными/символьными рисунками в строке, нажмите .
	Кнопка расположения	
3		Служит для изменения шрифта для выбранных символов. В некоторых случаях для выбранного текста изменение шрифта невозможно.
	Кнопка шрифта	

No.	Отображение	Описание
	Название кнопки	
4		Нажимайте эту кнопку для переключения вертикального и горизонтального расположения текста. (Только для японского шрифта)
	Кнопка вертикального/горизонтального расположения текста	
5		Служит для редактирования каждого символа по отдельности. Когда нажата кнопка , выберите символ при помощи для изменения размера. Когда нажата кнопка , выберите символ при помощи для изменения шрифта.
	Кнопка редактирования символа	
6		Служит для разделения текста между символами, чтобы символы можно было редактировать по отдельности. Используйте кнопку для выбора места разделения рисунка, а затем нажмите для его разделения. Разделенные рисунки нельзя снова скомбинировать.
	Кнопка разрыва текста	
7		Служит для изменения интервала между буквенными/символьными рисунками. Нажмите / , чтобы увеличить или уменьшить межсимвольный интервал. Для возврата рисунка к исходным размерам нажмите кнопку .
	Кнопка изменения межсимвольного интервала	
8		Когда выбран комбинированный рисунок, можно с помощью этой кнопки выбрать часть рисунка для редактирования. Выбранный рисунок выделяется красной рамкой. Если при вводе текста использовалась кнопка перевода строки, можно выбрать отдельные строки.
	Кнопка выбора	

Редактирование рисунков (экран настроек вышивания)

Нажмите **Конеч правки** на экране редактирования, чтобы открыть экран настроек вышивания. После того как редактирование рисунка будет завершено, нажмите **Вышивание**, чтобы вернуться к экрану вышивания.

■ Экран настроек вышивания

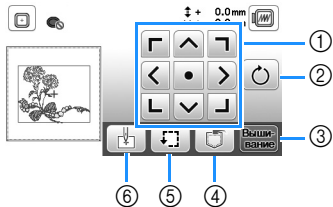

No.	Отображение	Описание
	Название кнопки	
①	Кнопка перемещения	Эти кнопки служат для перемещения рисунка в направлении, указанном стрелкой. (Центральная кнопка с точкой служит для возврата рисунка в центр области вышивания.) (с. 75)
②	Кнопка поворота	Служит для поворота всего рисунка. Рисунок можно поворачивать с шагом в 1 градус, 10 градусов или 90 градусов. Для возврата рисунка к исходному положению нажмите кнопку
③	Кнопка "Вышивание"	Служит для перехода на экран вышивания.
④	Кнопка обращения к памяти (Memory)	Служит для сохранения рисунков в памяти машины или на флэш-накопителе USB. (с. 77)
⑤	Кнопка пробного вышивания	Служит для проверки положения рисунка. (с. 67)
⑥	Кнопка начальной точки	Служит для перемещения начальной позиции иглы для ее совмещения с позицией рисунка. (с. 75)

Совмещение рисунка и положения иглы

Пример: совмещение левой нижней стороны рисунка с положением иглы

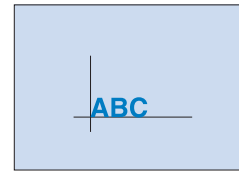

- 1 Отметьте начальную позицию вышивания на ткани, как показано на рисунке.

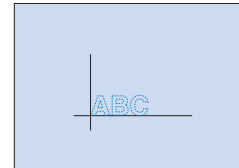

- 2 Нажмите кнопку

- 3 Нажмите кнопку , а затем кнопку **OK**.

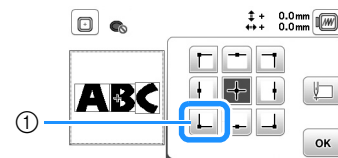

- ① Начальная позиция
→ Точка опускания иглы перемещается в левый нижний угол рисунка (пальцы перемещаются таким образом, чтобы точка опускания иглы расположилась правильно).

- 4 При помощи кнопки совместите иглу с разметкой на ткани, нажмите **Вышивание** и начинайте вышивание рисунка.

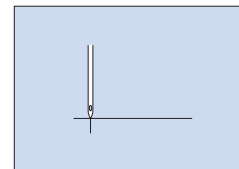
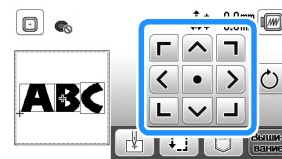

Вышивание связанных символов

Выполните описанную ниже процедуру для вышивания связанных символов в один ряд, если весь рисунок выходит за рамки пялец.

Пример: связывание символов "DEF" с символами "ABC"

1 Выберите буквенные/символьные рисунки для "ABC", затем нажмите и .

2 Нажмите кнопку .

3 Нажмите кнопку , а затем кнопку .

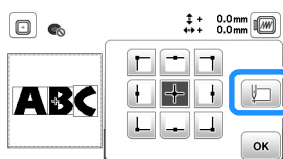

→ Игла располагается в левом нижнем углу рисунка. Пяльцы перемещаются так, чтобы игла приняла правильное положение.

4 Нажмите кнопку .

5 Опустите лапку для вышивания и нажмите кнопку "Пуск/Стоп", чтобы начать вышивание.

6 После того как вышивание символов будет закончено и нити обрезаны, снимите пяльцы и нажмите кнопку для подтверждения [Вышивание завершено].

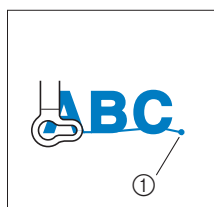

① Конец вышивания

7 Расположите ткань в пяльцах так, чтобы правая сторона буквы "С" была частично внутри области пялец. Следите за тем, чтобы буквы располагались ровно и без перекосов. Затем заново установите пяльцы так, чтобы можно было вышить оставшиеся символы ("DEF").

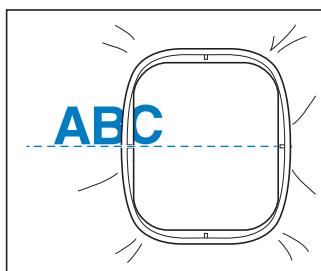

8 Нажмите для отмены текущих буквенных/символьных рисунков.

9 Выберите буквенные/символьные рисунки для "DEF", затем нажмите и .

10 Нажмите кнопку .

11 Нажмите кнопку , а затем кнопку .

→ Игла располагается в левом нижнем углу рисунка. Пяльцы перемещаются так, чтобы игла приняла правильное положение.

12 При помощи кнопок совместите иглу с концом вышивания предыдущего рисунка.

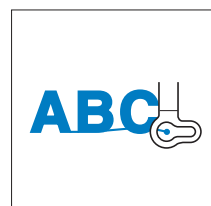
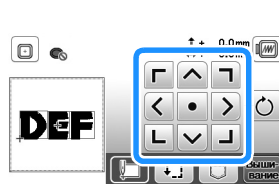

13 Нажмите кнопку .

14 Опустите лапку для вышивания и нажмите кнопку "Пуск/Стоп", чтобы начать вышивание оставшихся буквенных/символьных рисунков.



Использование функции памяти

■ Меры предосторожности при работе с данными для вышивания

⚠ ОСТОРОЖНО!

- При использовании данных для вышивании, отличных от оригинальных рисунков, при вышивании строчки слишком высокой плотности или трех и более перекрывающихся стежков может произойти обрыв нити или может быть повреждена игла. В этом случае с помощью одной из наших оригинальных систем создания данных отредактируйте данные для вышивания.

□ Типы данных для вышивания, которые можно использовать

На данной машине можно использовать только файлы с данными для вышивания, имеющие расширение .pes, .phc и .dst. Использование данных, отличных от тех, которые сохранены на наших машинах или с помощью наших программ для создания данных вышивки, может привести к нарушению нормальной работы вышивальной машины.

□ Размер рисунка вышивания

На данной машине допускается использование рисунков вышивания размером не более 10 × 10 см.

□ Флэш-накопитель USB

Используйте стандартные флэш-накопители USB, но некоторые флэш-накопители USB могут быть несовместимы с данной машиной. Подробная информация приведена на сайте "<http://s.brother/cpjaa>".

□ Меры предосторожности при использовании компьютера для создания и сохранения данных

Рекомендуется использовать в именах файлов и папок только 26 букв английского алфавита (прописные и строчные), цифры от 0 до 9, а также знаки "-" и "_".

□ Данные для вышивания Tajima (.dst)

- Данные в формате .dst отображаются на экране списка рисунков в виде имен файлов (реальное изображение не может отображаться).
- Поскольку данные Tajima (.dst) не содержат информации о конкретном цвете нитей, они отображаются в последовательности цветов нитей, установленной на заводе-изготовителе по умолчанию. Проверьте предварительный просмотр и при необходимости измените цвета нитей.

Сохранение рисунков вышивания

Настроенные рисунки вышивания можно сохранить в памяти машины или на флэш-накопителе USB.

💡 Примечание

- Не выключайте питание машины, пока отображается экран [Сохранение...]. Это приведет к потере сохраняемого рисунка.

- 1 Нажмите , когда рисунок который вы хотите сохранить, открыт на экране редактирования рисунка или на экране настроек вышивания.

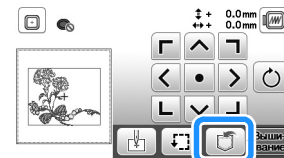

- 2 Чтобы сохранить рисунок вышивания на флэш-накопитель USB, вставьте флэш-накопитель USB в USB-порт машины.



- 3 Нажмите на нужное место сохранения.



- ① Сохранение в память машины.
- ② Сохранение на флэш-накопитель USB. Рисунок сохраняется в папке "bPocket".

Извлечение рисунков вышивания

Можно извлечь рисунки вышивания, сохраненные в памяти машины или на флэш-накопителе USB.

- 1 Чтобы извлечь рисунки вышивания с флэш-накопителя USB, вставьте флэш-накопитель USB в USB-порт машины.
- 2 Нажмите на нужное место сохранения и выберите нужный рисунок вышивания.

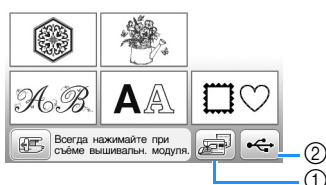

- 1 Извлечение из памяти машины.
- 2 Извлечение с флэш-накопителя USB.

Напоминание

- Если требуемый рисунок вышивания находится в одной из папок на флэш-накопителе USB, нажмите на кнопку с именем этой папки. Для возврата к предыдущему экрану нажмите кнопку

- 3 Нажмите кнопку .

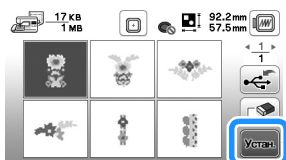

Напоминание

- Если нажать , выбранный рисунок вышивания будет удален навсегда.
- В случае извлечения рисунков вышивания из памяти машины выбранный рисунок можно напрямую сохранить на флэш-накопителе USB, нажав кнопку
- В случае извлечения рисунков вышивания с флэш-накопителя USB выбранный рисунок можно напрямую сохранить в памяти машины, нажав кнопку

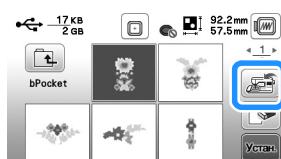

Глава 5 ПРИЛОЖЕНИЕ

Уход и техническое обслуживание

⚠ ОСТОРОЖНО!

- Перед очисткой машины выньте вилку кабеля питания из розетки. В противном случае возможна травма или поражение электрическим током.

Если наружные поверхности машины загрязнены, слегка смочите чистую ткань нейтральным моющим средством, выжмите ее и протрите поверхности машины. После очистки протрите машину влажной тканью и затем вытрите ее сухой тканью.

Если экран загрязнился, аккуратно протрите его сухой мягкой тканью. Не протирайте ЖК-дисплей влажной тканью. Не пользуйтесь органическими растворителями или моющими и очищающими средствами.

Ограничения, касающиеся смазки

Для предотвращения повреждения данной машины она не должна смазываться пользователем.

При производстве данная машина была смазана достаточным количеством масла, обеспечивающим правильное функционирование, что исключает необходимость периодической смазки.

Если возникнет какая-либо проблема (например, маховик будет вращаться с затруднением или будет возникать необычный шум), немедленно прекратите использование машины и обратитесь к официальному дилеру Brother или в ближайший официальный сервисный центр Brother.

Меры предосторожности при хранении машины

Для предотвращения повреждения машины (например, появления ржавчины, вызванной конденсацией) не храните машину в следующих местах:

- В местах, подверженных воздействию очень высоких температур;
- В местах, подверженных воздействию очень низких температур;
- В местах, подверженных резким перепадам температур;
- В помещениях с высокой влажностью или паром;
- Рядом с огнем, обогревателем или кондиционером;
- На улице или в месте, подверженном воздействию прямых солнечных лучей;
- В очень пыльных помещениях или помещениях с большим количеством масла.

💡 Примечание

- Чтобы продлить срок службы машины, периодически включайте ее и используйте. Длительное хранение машины без использования может снизить ее рабочие характеристики.

Очистка челночного устройства

Скопление пыли и волокон нитей в шпульном колпачке приводит к ухудшению рабочих характеристик машины, поэтому следует регулярно очищать шпульный колпачок.

- 1 Нажмите кнопку  (Положение иглы), чтобы поднять иглу.
- 2 Выключите машину.
- 3 Выньте разъем кабеля питания из гнезда на правой стороне машины.
- 4 Поднимите прижимную лапку, чтобы снять иглу, прижимную лапку и держатель прижимной лапки.
 - Подробнее см. в разделах “Замена иглы”, с. 22 и “Замена прижимной лапки”, с. 23.
- 5 Снимите плоскую платформу или вышивальный модуль (если они установлены).
- 6 Снимите крышку челночного устройства.
- 7 Указательным пальцем правой руки придержите нижнюю часть защелки на крышке игольной пластины. Кончиком указательного пальца левой руки подденьте паз на задней стороне крышки игольной пластины. Большим пальцем левой руки возьмитесь за переднюю часть крышки игольной пластины.

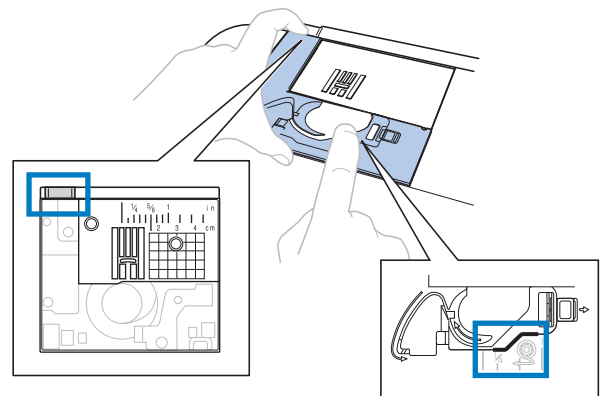

- 8 Сдвиньте крышку игольной пластины на себя и снимите ее.

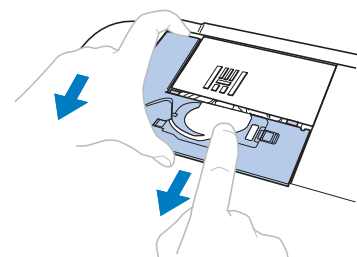

9 Возьмитесь за шпульный колпачок и выньте его.

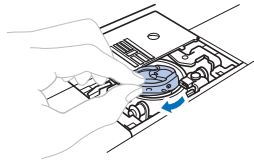

10 Щеточкой для очистки или пылесосом удалите обрывки нитей и пыль с челнока, датчика нижней нити (нити шпульки) и с поверхностей вокруг них.

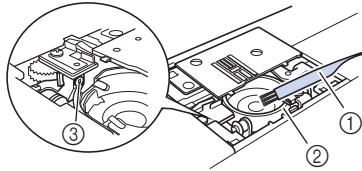

- ① Щеточка для очистки
- ② Челнок
- ③ Датчик нити шпульки

- Не смазывайте маслом шпульный колпачок.

11 Вставьте шпульный колпачок так, чтобы метка ▲ на шпульном колпачке совпала с меткой ● на машине.

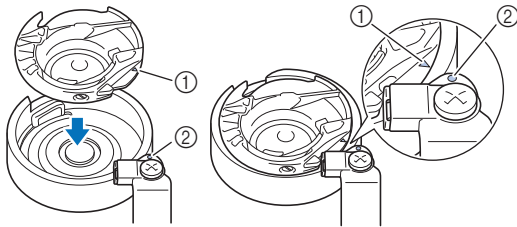

- Совместите метки ▲ и ●.

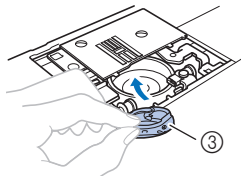

- ① Метка ▲
- ② Метка ●
- ③ Шпульный колпачок

- Перед установкой шпульного колпачка убедитесь, что указанные метки совпали.

12 Вставьте крышку игольной пластины в предназначенные для нее пазы на игольной пластине и задвиньте крышку на место. Повторно установите крышку челночного устройства.

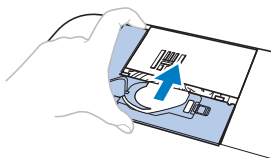

⚠ ОСТОРОЖНО!

- Запрещается использовать шпульный колпачок, если на нем имеются царапины, так как это может привести к запутыванию верхней нити, поломке иглы или ухудшению характеристик машины. Новый шпульный колпачок можно приобрести в ближайшем авторизованном сервисном центре Brother.
- Убедитесь в правильной установке шпульного колпачка; в противном случае возможна поломка иглы.

Неисправен сенсорный экран

Если при нажатии на экранные кнопки экран не действует надлежащим образом (машина не выполняет операции или выполняет не те операции, которые должна), то для выполнения соответствующих регулировок выполните описанные ниже шаги.

1 Не отнимая пальца от экрана, выключите и снова включите питание.



→ Появляется экран настроек сенсорного экрана.

2 Слегка прикоснитесь к центру каждого символа “+” по порядку с 1 по 5.

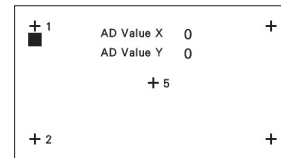

3 Выключите и затем снова включите питание.

Поиск и устранение неисправностей

Если машина перестала нормально работать, то перед обращением в сервисный центр выполните следующие проверки.

Большинство проблем можно решить самостоятельно. Если необходима дополнительная помощь, на веб-сайте Brother Solutions Center имеется обновляемый раздел часто задаваемых вопросов и советы по поиску и устранению неисправностей. Посетите наш веб-сайт по адресу “ <http://s.brother/cpjaa> ”.

Если проблема не устраняется, обратитесь к дилеру Brother или в ближайший авторизованный сервисный центр Brother.

■ Устранение распространенных неисправностей

Ниже описаны способы устранения наиболее распространенных неисправностей. Перед обращением в нашу службу поддержки обязательно просмотрите этот раздел.

Верхняя нить натянута	с. 81
Запутавшаяся нить на изнаночной стороне материала	с. 81
Неправильное натяжение нити	с. 81
Материал застрял в машине и не вытаскивается	с. 82
Если нить запуталась под седлом устройства намотки шпульки:	с. 84

Верхняя нить натянута

■ Признак

- Верхняя нить видна в виде одной непрерывной линии.
- Нижняя нить (нить шпульки) видна с лицевой стороны материала. (См. иллюстрацию ниже.)
- Верхняя нить натянута и вытягивается, если за нее потянуть.
- Верхняя нить натянута, а на материале появляются морщины.
- Верхняя нить натянута, а результаты не меняются даже после регулировки натяжения нити.

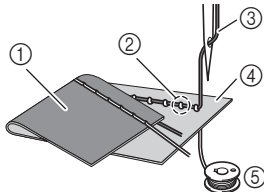

- ① Изнаночная сторона материала
- ② Нижняя нить (нить шпульки) видна с лицевой стороны материала
- ③ Верхняя нить
- ④ Лицевая сторона материала
- ⑤ Нижняя нить (нить шпульки)

■ Причина

Неправильно заправлена нижняя нить

Если нижняя нить заправлена неправильно, она не натягивается должным образом, а протягивается через материал, когда верхняя нить протягивается вверх. Поэтому нить видна с лицевой стороны ткани.

■ Способ устранения и проверка

Заправьте нижнюю нить надлежащим образом. (с. 16)

Запутавшаяся нить на изнаночной стороне материала

■ Признак

- Нить запуталась на изнаночной стороне ткани.

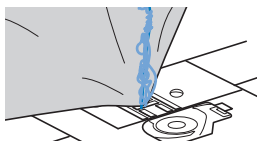

- После начала шитья слышен стучащий звук, и шитье невозможно продолжить.
- Если заглянуть под нижнюю сторону материала, видна нить, запутавшаяся в шпульном колпачке.

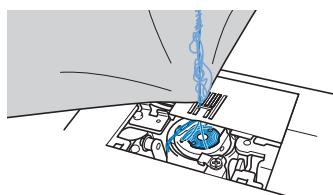

■ Причина

Неправильная заправка верхней нити

В случае неправильной заправки верхней нити верхней нить, протертую сквозь материал, невозможно протянуть наверх, из-за чего верхняя нить запутывается в шпульном колпачке, что создает стучащий звук.

■ Способ устранения и проверка

Вытащите запутавшуюся нить и затем исправьте заправку верхней нити.

1 Вытащите запутавшуюся нить. Если она не вытаскивается, обрежьте нить ножницами.

- Подробнее см. в разделе "Очистка челночного устройства", с. 79.

2 Снимите верхнюю нить с машины.

3 Правильно заправьте верхнюю нить, выполнив инструкции в разделе "Заправка верхней нити", с. 17.

- Если шпулька вынута из шпульного колпачка, правильно установите шпульку согласно инструкциям в разделе "Установка шпульки", с. 16.

Неправильное натяжение нити

■ Признаки

- Признак 1. Нижняя нить (нить шпульки) видна с лицевой стороны материала. (См. рисунок ниже.)
- Признак 2. Верхняя нить видна как прямая линия на лицевой стороне ткани.
- Признак 3. Верхняя нить видна с изнаночной стороны ткани. (См. рисунок ниже.)
- Признак 4. Нижняя нить (нить шпульки) видна как прямая линия на изнаночной стороне ткани.
- Признак 5. Стежки на изнаночной стороне материала неплотные или имеют слабинку.

□ Признак 1

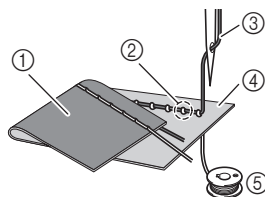

□ Признак 3

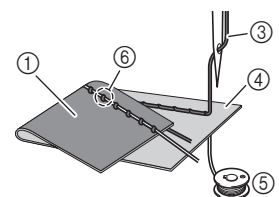

- ① Изнаночная сторона материала
- ② Нижняя нить (нить шпульки) видна с лицевой стороны материала
- ③ Верхняя нить
- ④ Лицевая сторона материала
- ⑤ Нижняя нить (нить шпульки)
- ⑥ Верхняя нить видна с изнаночной стороны ткани

■ Причина, способ устранения, проверка

□ Причина 1

Нить заправлена в машину неправильно.

<Если имеются признаки 1 и 2, описанные выше:> Нижняя нить заправлена неправильно.

Снова установите диск регулировки натяжения нити в положение "4" и исправьте заправку нити, следуя инструкциям в разделе "Верхняя нить натянута", с. 81.

<Если имеются признаки 3 и 5, описанные выше:>

Верхняя нить заправлена неправильно.

Снова установите диск регулировки натяжения нити в положение “4” и исправьте заправку верхней нити, следуя инструкциям в разделе “Запутавшаяся нить на изнаночной стороне материала”, с. 81.

□ Причина 2

Используются игла и нить, не подходящие для данного материала.

Правильный тип иглы зависит от типа ткани и толщины нити.

Если используются игла и нить, не подходящие для данного материала, натяжение нити не будет настроено правильно, что приведет к сморщиванию материала или пропуску стежков.

- Убедитесь, что игла и нить подходят для используемой ткани, следуя инструкциям в разделе “Сочетания ткани, нити и иглы”, с. 21.

□ Причина 3

Выбрано неправильное натяжение верхней нити.

Выберите правильное натяжение нити.

См. раздел “Настройка натяжения нити”, с. 29.

Правильное натяжение нити различается в зависимости от используемых ткани и нити.

- * Отрегулируйте натяжение нити, выполнив пробное шитье на ненужном обрезке ткани, идентичном тому, который будет использоваться.

 **Примечание**

- Если верхняя и нижняя нить заправлены неправильно, невозможно правильно отрегулировать натяжение нити. Сначала проверьте заправку верхней и нижней нити, а затем отрегулируйте натяжение нити.

- **Если нижняя нить видна с лицевой стороны ткани**
Чтобы уменьшить натяжение верхней нити, поверните диск регулировки натяжения нити против часовой стрелки.



- **Если верхняя нить видна с изнаночной стороны ткани**
Чтобы увеличить натяжение верхней нити, поверните диск регулировки натяжения нити по часовой стрелке.



Материал застрял в машине и не вытаскивается

Если ткань застряла в швейной машине, и ее не удастся вытащить, значит, возможно, нить запуталась под игольной пластиной. Вытащите материал из машины, выполнив описанные ниже действия. Если описанные ниже действия не удастся выполнить, не пытайтесь вытянуть материал с усилием, а обратитесь в ближайший официальный сервисный центр Brother.

■ Извлечение материала из машины

1 Немедленно остановите машину.

2 Выключите машину.

3 Извлеките иглу.

Если игла опущена в материал, поверните маховик по направлению от себя (по часовой стрелке), чтобы поднять иглу из материала, и затем снимите иглу.

- См. раздел “Замена иглы”, с. 22.

4 Снимите прижимную лапку и держатель лапки.

Если нить запуталась на прижимной лапке, уберите запутавшуюся нить, поднимите рычаг прижимной лапки и снимите прижимную лапку. В противном случае возможно повреждение прижимной лапки.

- См. раздел “Замена прижимной лапки”, с. 23.

5 Приподнимите материал и обрежьте под ним нити.

Если материал удастся вытащить, снимите его. Очистите челнок, следуя приведенным ниже инструкциям.

6 Снимите крышку игольной пластины.

- См. раздел “Очистка челночного устройства”, с. 79.

7 Отрежьте запутавшиеся нити и снимите шпульку.

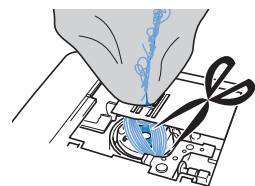

8 Снимите шпульный колпачок.

Если в шпульном колпачке остались нити, уберите их.

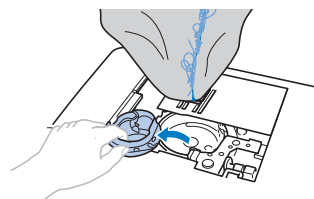

- 9** Щеточкой для очистки или при помощи пылесоса удалите пыль и обрывки нитей из челнока и из области вокруг него.

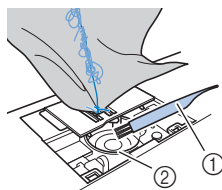

- ① Щеточка для очистки
② Челнок

Если ткань удалось вытащить:	Перейдите к пункту 16 .
Если ткань не удалось вытащить:	Перейдите к пункту 10 .

Примечание

- Не рекомендуется использовать сжатый воздух.

- 10** При помощи прилагаемой дискообразной отвертки ослабьте два винта игольной пластины.

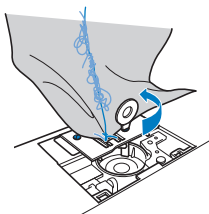

Примечание

- Будьте внимательны и не уроните винты в машину.

- 11** Немного приподнимите игольную пластину, обрежьте запутавшиеся нити и снимите игольную пластину.

Уберите материал и нити с игольной пластины.

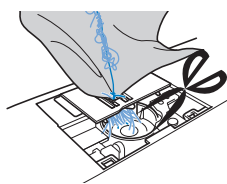

Если ткань не удастся убрать даже после выполнения этих действий, обратитесь в ближайший авторизованный сервисный центр Brother.

- 12** Уберите все обрывки нитей, оставшиеся в челноке и вокруг гребенок транспортера.

- 13** Поверните маховик, чтобы поднять гребенки транспортера.

- 14** Совместите два отверстия для винтов на игольной пластине с двумя отверстиями на монтажном основании игольной пластины и установите игольную пластину на машину.

- 15** Несильно вручную заверните винты на правой стороне игольной пластины. Затем дискообразной отверткой надежно затяните винт на левой стороне. Затем надежно затяните винт на правой стороне.

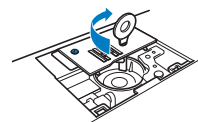

Поверните маховик и проверьте, что гребенки транспортера двигаются плавно и не касаются краев вырезов на игольной пластине.



- ① Правильное положение гребенок транспортера
② Неправильное положение гребенок транспортера

- 16** Установите шпульный колпачок, следуя инструкциям в пункте **11** в разделе “Очистка челночного устройства”, с. 79.

- 17** Установите крышку игольной пластины (инструкции см. в пункте **12** в разделе “Очистка челночного устройства”, с. 79).

- 18** Установите иглу, предварительно проверив ее состояние.

Если игла в плохом состоянии (например, она погнута), необходимо установить новую иглу.

- См. раздел “Проверка иглы”, с. 22 и раздел “Замена иглы”, с. 22.

Напоминание

- Поскольку при застревании материала в машине игла могла быть повреждена, рекомендуется заменить ее на новую.

Проверка операций машины

Если игольная пластина снималась с машины, проверьте работу машины, чтобы убедиться, что установка выполнена правильно.

- 1** Включите машину.

- 2** Выберите строчку .

Примечание

- На этом этапе не устанавливайте прижимную лапку и нить.

- 3** Медленно поверните маховик на себя (против часовой стрелки) и, проследив за иглой с разных сторон, убедитесь, что игла опускается в центр отверстия в игольной пластине.

Если игла касается игольной пластины, снимите игольную пластину и затем снова установите ее, начиная с пункта 13 в разделе “Извлечение материала из машины”, с. 82.

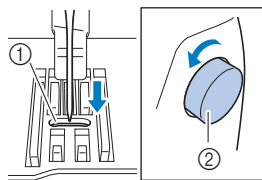

- ① Отверстие в игольной пластине
② Маховик

- 4** Выберите строчку . Теперь увеличьте длину стежка и ширину строчки до максимальных значений.

- Инструкции по изменению настроек см. в разделах “Настройка ширины строчки”, с. 29 и “Настройка длины стежка”, с. 29.

- 5** Медленно поверните маховик на себя (против часовой стрелки) и убедитесь, что игловодитель и гребенки транспортера работают правильно.

Если игла или гребенки транспортера касаются игольной пластины, машина может работать неправильно, поэтому обратитесь в ближайший авторизованный сервисный центр Brother.

- 6** Выключите машину и установите шпульку и прижимную лапку.

Запрещается использовать поцарапанную или поврежденную прижимную лапку. В противном случае возможна поломка иглы или ухудшение качества шитья.

- См. раздел “Установка шпульки”, с. 16 и раздел “Замена прижимной лапки”, с. 23.

- 7** Правильно заправьте нить в машину.

- Подробнее о заправке нити в машину см. в разделе “Заправка верхней нити”, с. 17.

- 8** Выполните пробное шитье на хлопчатобумажной ткани.

Примечание

- Неправильное шитье может быть результатом неправильной заправки верхней нити или работы с тонкими материалами. Если пробное шитье дало плохой результат, проверьте заправку верхней нити или тип используемого материала.

Если нить запуталась под седлом устройства намотки шпульки:

Если намотка шпульки начинается, когда нить не пропущена правильно через натяжной диск, нить может запутаться под седлом устройства намотки шпульки.

ОСТОРОЖНО!

- Не снимайте седло устройства намотки шпульки, даже если нить запуталась под ним. В противном случае возможно повреждение ножа, встроенного в седло устройства намотки шпульки.
- Не выворачивайте винт направляющего стержня устройства намотки шпульки, так как в противном случае возможно повреждение машины; невозможно размотать нить, вывернув винт.

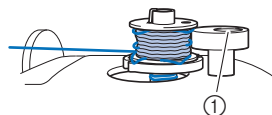

- ① Винт направляющего стержня устройства намотки шпульки

- 1** Остановите намотку шпульки.
- 2** Ножницами обрежьте нить рядом с нитенаправителем для намотки шпульки.
- 3** Сдвиньте вал устройства намотки шпульки влево, снимите шпульку с вала и обрежьте нить, идущую к шпульке, чтобы полностью снять шпульку с вала.
- 4** Держа конец нити левой рукой, правой рукой размотайте нить по часовой стрелке из-под седла устройства намотки шпульки, как показано ниже.

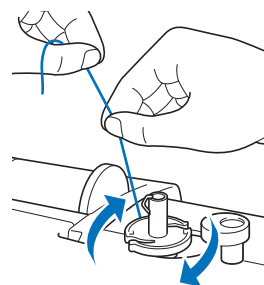

Список признаков

Перед обращением в сервисный центр выполните следующие проверки. Если вместо номера страницы стоит звездочка (*), обратитесь к официальному дилеру Brother или в ближайший авторизованный сервисный центр Brother.

■ Подготовка к работе

Признак, причина/способ устранения	Описание
Не удается заправить нить в иглу.	
Игла находится в неправильном положении. • Нажмите кнопку “Положение иглы”, чтобы поднять иглу.	6
Игла установлена неправильно.	22
Игла повернута, погнута или затупилась.	22
Неправильно заправлена верхняя нить. Рычажок нитевдевателя не опущен до щелчка.	17
Крючок нитевдевателя погнулся и не проходит через игольное ушко.	*
Рычажок нитевдевателя не удается переместить или вернуть в исходное положение.	*
Используется игла размера 65/9. • Такая игла несовместима с нитевдевателем. Проденьте нить вручную через игольное ушко.	19
Нить неравномерно наматывается на шпульку.	
Нить неправильно заправлена в нитенаправитель для намотки шпульки.	13
Нить, вытянутая из нитенаправителя для намотки шпульки, неправильно намотана на шпульку.	15
Пустая шпулька неправильно надета на стержень.	13
При намотке шпульки нижняя нить была намотана под седлом устройства намотки шпульки.	
Нить неправильно проведена под натяжным диском на нитенаправителе для намотки шпульки. • Вытащите запутавшуюся нить и намотайте нить на шпульку.	13, 84
Нижняя нить не вытягивается вверх.	
Игла повернута, погнута или затупилась.	22
Шпулька установлена неправильно.	16
На ЖК-дисплее ничего не видно.	
Не включено питание.	9
Вилка кабеля питания не вставлена в электрическую розетку.	9

Признак, причина/способ устранения	Описание
ЖК-дисплей замутнен.	
На ЖК-дисплее образовалась конденсация. • Через некоторое время помутнение исчезнет.	–
Кнопки управления не реагируют или реагируют слишком чувствительно.	
Вы нажимаете на кнопки рукой в перчатке. Вы нажимаете на кнопки ногтем. Используется емкостное перо для сенсорного экрана. Чувствительность клавиш управления не настроена для данного пользователя.	6, 13
Не загорается лампочка подсветки.	
Параметр [Подсветка] настроен в значение [OFF] на экране настроек.	12
Вышивальный модуль не работает.	
Вышивальный модуль установлен неправильно.	60

■ Во время шитья

Признак, причина/способ устранения	Описание
Машина не работает.	
Не нажата кнопка “Пуск/Стоп”.	25
Вал устройства намотки шпульки сдвинут вправо.	13
Не выбрана строчка.	25
Не опущена прижимная лапка.	26
Кнопка “Пуск/Стоп” была нажата при подключенной педали.	26
Кнопка “Пуск/Стоп” была нажата во время установок машины на регулирование ширины строчки “зигзаг” регулятором скорости шитья.	12, 49
Игла ломается.	
Игла установлена неправильно.	22
Не затянут винт иглодержателя.	22
Игла повернута или погнута.	22
Используется неподходящая для выбранной ткани игла или нить.	21
Используется неподходящая прижимная лапка.	23
Слишком сильное натяжение верхней нити.	29
Во время шитья происходит протягивание ткани.	–
Катушка с нитью установлена неправильно.	13

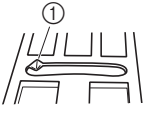
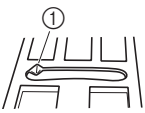
Признак, причина/способ устранения	Описание
На игольной пластине вокруг отверстия имеются царапины. * На левой стороне отверстия игольной пластины имеется паз. Это не царапина.	*
 ① Паз	
На прижимной лапке вокруг отверстия имеются царапины.	*
На шпульном колпачке имеются царапины.	*
Используется шпулька, не предназначенная для этой машины.	13
Неправильно заправлена верхняя нить.	17
Шпулька установлена неправильно.	16
Неправильно установлена прижимная лапка.	23
Винт держателя прижимной лапки ослаблен.	24
Слишком толстый рабочий материал.	21, 32
При прошивании толстого материала или толстых подгибов рабочий материал подается с усилием.	32
Слишком короткий стежок.	29
Стабилизатор не прикреплен к вышиваемому материалу.	62
Нижняя нить (нить шпульки) неправильно намотана.	13
Рвется верхняя нить.	
Нить неправильно заправлена в машину (использован неподходящий колпачок катушки, колпачок катушки слишком велик, нить вышла из направляющего крючка на игловодителе и т. п.).	17
На нити имеются узелки или петли.	–
Выбранная игла не подходит для шитья используемой нитью.	21
Слишком сильное натяжение верхней нити.	29
Нить запуталась.	81
Игла повернута, погнута или затупилась.	22
Игла установлена неправильно.	22
На игольной пластине вокруг отверстия имеются царапины. * На левой стороне отверстия игольной пластины имеется паз. Это не царапина.	*
 ① Паз	

Признак, причина/способ устранения	Описание
На прижимной лапке вокруг отверстия имеются царапины.	*
На шпульном колпачке имеются царапины.	*
Используется неподходящая для выбранной ткани игла или нить.	21
Используется шпулька, не предназначенная для этой машины.	13
Нить запуталась на изнаночной стороне ткани.	
Неправильно заправлена верхняя нить.	17, 81
Используется неподходящая для выбранной ткани игла или нить.	21
Слишком сильное натяжение верхней нити.	
Нижняя нить (нить шпульки) неправильно заправлена.	16, 81
Рвется нижняя нить (нить шпульки).	
Шпулька установлена неправильно.	16
Нижняя нить (нить шпульки) неправильно намотана.	13
Используется поцарапанная шпулька.	16
Нить запуталась.	82
Используется шпулька, не предназначенная для этой машины.	13
На ткани образуются складки.	
Неправильно заправлена верхняя или нижняя нить.	13, 17
Катушка с нитью установлена неправильно.	13
Используется неподходящая для выбранной ткани игла или нить.	21
Игла повернута, погнута или затупилась.	22
Длина стежков слишком велика при шитье тонких тканей.	29
Натяжение нити установлено неправильно.	29, 81
Используется неподходящая прижимная лапка.	23
Строчка шьется неправильно.	
Используемая прижимная лапка не подходит для выбранного типа строчки.	23
Неправильно отрегулировано натяжение нити.	29, 81
Нить запуталась (например, в шпульном колпачке).	82
Гребенки транспортера находятся в нижнем положении. • Переведите переключатель положения гребенок транспортера вправо (▲▲).	5, 48

Признак, причина/способ устранения	Описание
Пропуск стежков	
Нить в машину заправлена неправильно.	13, 17
Используется неподходящая для выбранной ткани игла или нить.	21
Игла повернута, погнута или затупилась.	22
Игла установлена неправильно.	22
Под игольной пластиной скопилась пыль или волокна нити.	79
Выполняется шитье толстого или эластичного материала. • Прикрепите к ткани стабилизирующий материал.	32
Строчка не выполняется	
Игла повернута, погнута или затупилась.	22
Шпулька установлена неправильно.	16
Неправильно заправлена верхняя нить.	17
Высокий звук во время шитья	
В гребенках транспортера ткани пыль или волокна нити.	79
Челнок захватил обрывки нити.	79
Неправильно заправлена верхняя нить.	17
Используется шпулька, не предназначенная для этой машины.	13
На шпульном колпачке появились отверстия от иглы или царапины от трения.	*
Ткань не проходит через машину.	
Гребенки транспортера находятся в нижнем положении. • Переведите переключатель положения гребенок транспортера вправо (▲▲).	5
Стежки прошиваются слишком близко друг к другу.	29
Используется неподходящая прижимная лапка.	23
Игла повернута, погнута или затупилась.	22
Нить запуталась.	82
Лапка для строчки зигзаг "J" наклоняется на толстом шве в начале строчки.	32
Материал подается в противоположном направлении.	
Поврежден механизм подачи материала.	*
Игла касается игольной пластины.	
Слабо затянут винт иглодержателя.	22
Игла повернута, погнута или затупилась.	22

Признак, причина/способ устранения	Описание
Ткань, поданную на машину, не удается убрать.	
Запуталась нить под игольной пластиной.	82
В машину попала сломанная игла.	
<ul style="list-style-type: none"> Выключите машину и снимите игольную пластину. Если вы видите упавшую в машину иглу, удалите ее пинцетом. Когда игла будет удалена, установите на место игольную пластину и установите новую иглу. <p>Перед включением машины медленно поверните маховик на себя и проверьте, что он поворачивается свободно и что новая игла опускается в центр отверстия в игольной пластине. Если маховик поворачивается с усилием или не удается извлечь иглу, попавшую в машину, обратитесь к официальному дилеру Brother или в официальный сервисный центр Brother.</p>	82
Маховик поворачивается с усилием.	
Нить запуталась в шпульном колпачке.	79, 81, 82

■ После шитья





Признак, причина/способ устранения	Описание
Неправильное натяжение нити.	
Неправильно заправлена верхняя нить.	17, 81
Шпулька установлена неправильно.	16, 81
Используется неподходящая для выбранной ткани игла или нить.	21
Держатель прижимной лапки установлен неправильно.	23
Натяжение нити установлено неправильно.	29, 81
Нижняя нить (нить шпульки) неправильно намотана.	16
Игла повернута, погнута или затупилась.	22
Используется шпулька, не предназначенная для этой машины.	13
Символьные или декоративные строчки неправильно совмещены.	
Используется неподходящая прижимная лапка.	35
Неправильно заданы установочные параметры строчки.	55
Строчка выполнена неровно.	
Используется неподходящая прижимная лапка.	23
Выполняется шитье толстого или эластичного материала. • Прикрепите к ткани стабилизирующий материал.	32

Признак, причина/способ устранения	Описание
Натяжение нити установлено неправильно.	29, 81
При выполнении шитья материал был натянут, подтолкнут или подан под углом. • Выполняйте шитье во время подачи ткани руками так, чтобы ткань подавалась по прямой линии.	25
Нить запуталась (например, в шпульном колпачке).	79
Рисунок вышивания выполняется неправильно.	
Нить перекручена.	82
Натяжение нити установлено неправильно.	29
Ткань неправильно закреплена в пяльцах (ткань недостаточно хорошо натянута в пяльцах и т. п.).	62
Не прикреплен стабилизирующий материал. • Обязательно используйте стабилизирующий материал, особенно при работе с эластичными и тонкими тканями, тканями с грубым плетением, а также с материалами, подверженными усадке. Обратитесь к ближайшему официальному дилеру Brother за информацией о правильном стабилизаторе.	62
Рядом с машиной был какой-то предмет, о который во время вышивания ударялась каретка или пяльцы.	60
Проблемы возникают из-за материала, выходящего из пялец. • Заново натяните материал на пяльцы так, чтобы выходящий из пялец материал не вызывал проблем, затем поверните рисунок и продолжите вышивание.	62
Выполняется вышивание на плотном материале, и материал свисает со стола. • Если при вышивании материал свисает со стола, это мешает перемещению вышивального модуля. Поддерживайте материал во время вышивания.	68
Материал зацепился за что-то. • Остановите машину и уложите материал так, чтобы он не мог ни за что зацепиться.	–
Каретка переместилась во время снятия или установки пялец во время вышивания. • Перемещение каретки во время вышивания может привести к перекосу рисунка. Соблюдайте осторожность при снятии пялец и их обратной установке.	64
Неправильно закреплен стабилизатор (например, размер стабилизатора меньше пялец).	62
При вышивании на лицевой стороне ткани образуются петли.	
Неправильно настроено натяжение нити.	70
Используется нижняя нить для вышивания, не предназначенная для данной машины.	61

Сообщения об ошибках

В случае выполнения ошибочных действий на ЖК-дисплее отображаются сообщения и рекомендации для данной операции. Следуйте отображаемым указаниям. Если во время отображения сообщения об ошибке нажать кнопку  или выполнить операцию правильно, это сообщение исчезнет.

	Сообщения об ошибках	Причина и способ устранения
1	Произошел сбой. Выключите машину, а затем снова включите ее.	Это сообщение появляется при возникновении каких-либо нарушений в работе машины. Выключите и снова включите машину. Если это сообщение все равно появляется, это может указывать на наличие неисправности машины. Обратитесь к официальному дилеру Brother или в ближайший официальный сервисный центр Brother.
2	Нельзя изменить конфигурацию этих символов.	Это сообщение появляется в том случае, если в рисунке присутствует слишком много символов и расположение символов по кривой линии невозможно.
3	Невозможно изменить шрифт, так как некоторые буквы не входят в выбранный шрифт.	Это сообщение появляется в том случае, когда шрифт буквенного/символьного рисунка вышивки меняется на такой, в который не входят символы, используемые в рисунке.
4	Данные для выбранного рисунка обнаружить не удается. Данные могут быть искажены. Выключите и снова включите питание.	Это сообщение появляется в том случае, если вы пытаетесь выбрать недействительные данные рисунка. Поскольку ошибка может быть вызвана любой из перечисленных ниже причин, проверьте данные рисунка. <ul style="list-style-type: none"> • Данные рисунка повреждены. • Вы попытались выбрать данные, созданные при помощи программы создания вышивок другого производителя. Выключите и снова включите машину, чтобы вернуть ее в нормальный рабочий режим.
5	Проверьте и заново установите верхнюю нить.	Это сообщение появляется в том случае, если верхняя нить оборвана или заправлена неправильно и нажата кнопка "Пуск/Стоп" и т. п.
6	Слишком большой объем данных для этого рисунка.	Это сообщение появляется в том случае, если редактируемые рисунки требуют слишком большого объема памяти, или если в процесс редактирования вовлечено слишком много рисунков для имеющегося свободного объема памяти.
7	Опустите рычажок выметывания петель.	Это сообщение появляется в том случае, когда рычажок для выметывания петель поднят, выбрана строчка для обметывания петель и нажата кнопка "Пуск/Стоп" и т. д.
8	Опустите рычаг прижимной лапки.	Это сообщение появляется в том случае, когда какая-либо кнопка (например, кнопка "Пуск/Стоп") нажата при поднятой прижимной лапке.
9	К данной комбинации не могут быть добавлены дополнительные рисунки.	Это сообщение появляется в том случае, если вы попытались скомбинировать более 70 декоративных строчек.
10	В памяти недостаточно свободного места для сохранения.	Это сообщение появляется в том случае, если в памяти машины нет свободного пространства и рисунок или строчка не могут быть сохранены.
11	Не хватает памяти для сохранения рисунка. Удалить другие рисунки?	Это сообщение появляется в том случае, если в памяти машины нет свободного пространства и рисунок или строчка не могут быть сохранены. Чтобы сохранить рисунок или строчку, нажмите кнопку  и удалите текущую строчку или рисунок. Для возврата к первоначальному экрану без сохранения нажмите кнопку  .
12	Вызвать и восстановить предыдущее содержимое памяти?	Это сообщение появляется в том случае, если во время вышивания машина была выключена и затем снова включена. Нажмите кнопку  для возвращения машины в состояние (позиция рисунка и количество стежков) до ее выключения. Совместите позицию иглы и выйдите оставшуюся часть рисунка согласно инструкциям, приведенным в разделе "Если во время вышивания оборвалась или закончилась нить", с. 69.
13	Рисунок выходит за пределы пялец.	Это сообщение появляется в том случае, если выбранный рисунок вышивания больше выбранных пялец, а для параметра [Вид выбранных пялец] выбрано значение [ON].
14	Рисунок выходит за пределы пялец. Не добавляйте новые символы.	Это сообщение появляется, когда комбинация буквенных/символьных рисунков слишком велика для установленных пялец. Измените размер буквенного/символьного рисунка или расположение рисунков так, чтобы они помещались в пяльцы. Если для параметра [Вид выбранных пялец] выбрано значение [ON], можно попробовать установить значение [OFF] или выбрать пяльцы большего размера.
15	Рисунок выходит за пределы пялец. Эту функцию в данный момент невозможно использовать.	Это сообщение появляется в том случае, если для буквенного/символьного рисунка вышивки был изменен размер или направление текста (вертикальное/горизонтальное), в результате чего он не помещается в рабочую область пялец.

	Сообщения об ошибках	Причина и способ устранения
16	Рекомендуется профилактическое обслуживание.	Если появилось такое сообщение, рекомендуется отнести машину официальному дилеру Brother или в ближайший авторизованный сервисный центр Brother для стандартной проверки машины. Хотя после нажатия кнопки  данное сообщение исчезнет и машина продолжит работать, сообщение отобразится еще несколько раз, пока не будет выполнено соответствующее обслуживание.
17	Поднимите рычажок выметывания петли.	Это сообщение появляется в том случае, когда рычажок для выметывания петель опущен, выбрана строчка, отличная от строчки для обметывания петель, и нажата кнопка "Пуск/Стоп" и т. п.
18	Нить на шпулке почти закончилась.	Это сообщение появляется в том случае, если заканчивается нить на шпулке. Хотя при нажатии кнопки "Пуск/Стоп" может быть прошито еще несколько стежков, немедленно установите другую шпулку с намотанной нитью. Во время вышивания обрежьте нити, нажав на кнопку  (Обрезка нити), поднимите прижимную лапку, снимите пальцы и замените шпулку на другую шпулку, на которой намотано достаточно нижней нити для вышивания.
19	Активизирован предохранительный механизм устройства намотки шпулек. Запутана нить?	Это сообщение появляется в том случае, если во время намотки шпулки происходит блокировка двигателя вследствие запутывания нити и т. п.
20	 Каретка вышивального модуля будет двигаться. Уберите руки и все предметы от каретки.	Это сообщение появляется перед перемещением вышивального модуля.
21	 Активизирован предохранительный механизм. Запутана нить? Изогнута игла?	Это сообщение отображается в случае блокировки двигателя вследствие запутывания нити или по другим причинам, связанным с подачей нити.
22	Кнопка "Старт/Стоп" не работает при подключенной педали. Отключите педаль.	Это сообщение появляется в том случае, если кнопка "Пуск/Стоп" нажата для выполнения основных или символьных/декоративных строчек, когда к машине подключена педаль.
23	Этот рисунок невозможно загрузить, так как он выходит за пределы редактируемой области.	Это сообщение появляется в том случае, если образец строчки, который вы пытаетесь добавить при помощи функции MY CUSTOM STITCH (МОЯ СТРОЧКА), выходит за пределы области строчки. Выберите другую строчку или удалите существующую строчку (точку).
24	Данный рисунок не может быть использован.	Это сообщение появляется в том случае, если вы пытаетесь выбрать рисунок, который нельзя использовать на данной машине.
25	Данное USB-устройство не может быть использовано.	Это сообщение появляется при попытке использования несовместимого носителя данных.
26	USB-устройство не загружено. Загрузите USB-устройство.	Это сообщение появляется в том случае, если вы пытаетесь извлечь рисунок с флэш-накопителя USB или сохранить рисунок на нем, когда не подключен флэш-накопитель USB.
27	Если регулятор скорости установлен на управление шириной строчки "зигзаг", то кнопка "Старт/Стоп" не работает.	Это сообщение появляется в том случае, если регулятор скорости установлен для управления шириной строчки "зигзаг" и нажата кнопка "Пуск/Стоп". Выберите для параметра [Контроль ширины] значение [OFF] на экране настроек (с. 12) или управляйте машиной при помощи педали.
28	F**	Если во время работы швейной машины на ЖК-дисплее появляется сообщение [F**] (где ** — цифровое обозначение), это значит, что, возможно, в машине возникла неисправность. Обратитесь к официальному дилеру Brother или в ближайший авторизованный сервисный центр Brother.

Звуковая сигнализация

При выполнении корректной операции машина подает один звуковой сигнал.

При выполнении некорректной операции машина подает два или четыре звуковых сигнала.

Если машина заблокирована (например, из-за запутавшейся нити), машина подает непрерывный звуковой сигнал в течение четырех секунд и затем автоматически останавливается. Выясните причину ошибки, устраните ее и продолжайте работу.

Обновление программного обеспечения машины

Для обновления программного обеспечения машины можно использовать флэш-накопитель USB.

Если на нашем веб-сайте "<http://s.brother/cpjaa>" имеется программа обновления, загрузите файл(ы), выполнив инструкции, приведенные на веб-сайте и в описании ниже.

Примечание

- Если вы обновляете программное обеспечение при помощи флэш-накопителя USB, перед запуском обновления убедитесь, что на используемом флэш-накопителе USB не записаны никакие другие данные, кроме файла обновления.

- 1 Включите машину, одновременно удерживая нажатой кнопку  (Положение иглы).

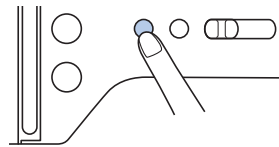

→ Появляется следующий экран.

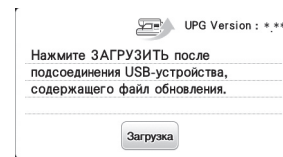

- 2 Подключите флэш-накопитель USB к USB-порту машины. Носитель должен содержать только файл обновления.



- 3 Нажмите кнопку .

→ Когда обновление будет завершено, отобразится соответствующее сообщение.

- 4 Отсоедините флэш-накопитель USB, затем выключите и снова включите машину.

УКАЗАТЕЛЬ

М

MY CUSTOM STITCH (МОЯ СТРОЧКА) 57

U

USB 55, 77

A

Аппликация 46, 70, 71
Атласная строчка 11, 25

B

Верхняя нить 17, 21, 61
Виниловые материалы 33
Выравнивание позиции 75
Выстегивание 47
Выстегивание со свободной подачей материала 48
Вытягивание нижней нити 20
Вышивание 59

Г

Гребенки транспортера 5

A

Двойная игла 53
Декоративное стачивание 53
Декоративные строчки 10, 25
Деним 21, 32
Держатель прижимной лапки 5
Длина стежка 29
Дополнительные принадлежности 8

Ж

ЖК-дисплей 6, 10

З

Закрепка 50
Закрепляющие стежки 27, 28
Звуковая сигнализация 12, 91
Зеркальное отображение 11, 73

И

Игла 21, 22
Игла с закругленным острием 21
Игла с крылышками 54
Игольная пластина 5, 82
Извлечение 56, 58, 78
Источник питания 9

K

Кожа 33
Колпачок катушки 14
Краеобметочные строчки 39
Кружевная строчка 54
Крышка игольной пластины 5, 79

Л

Лапка для вышивания 59
Лист с сеткой для вышивания 63

M

Материал 21, 32, 62
Межсимвольный интервал 11, 74
Металлическая нить 14, 19
Молния 45

H

Намотка шпульки 13
Направляющая 48
Натяжение нити 29, 70, 81
Нижняя нить (нить шпульки) 13, 61
Нитевдеватель 19
Нитенаправитель для намотки шпульки 13
Нить 21, 61

O

Обновление 91
Обратные стежки 27, 28
Обрезка нити 26, 28
Одинаковый припуск на шов 31
Очистка 79

П

Память 55, 77
Педаль 26
Переключатель положения гребенок транспортера 5, 48
Петли 42
Плотность строчки 11, 73
Поворот 73, 75
Подсветка 12
Поиск и устранение неисправностей 80
Положение иглы 11, 12, 31
Потайная строчка-мережка 40
Прижимная лапка 10, 23, 26, 35
Принадлежности в комплекте поставки 7
Пришивание пуговиц 44
Прозрачная нейлоновая нить 14, 15, 19, 21, 36
Прямая строчка 31, 35, 47
Пэчворк 46
Пяльцы 62, 64

P

Раздельные рисунки вышивания 72
Размер 11, 74
Регулятор скорости шитья 6

C

Сдвиг вправо/влево 29
Сетка для катушки 14
Скорость 15, 26
Сметочная строчка 35
Сообщения об ошибках 89
Сохранение 56, 77
Стабилизирующий материал 62
Строчка "зигзаг" 29, 49
Строчка-мережка 52
Строчка-ракушка 53
Сшивание двух полотен материала 47

T

Техническое обслуживание 79
Толстые материалы 32
Тонкие материалы 32

Трубчатые детали	31
У	
Украшение сборками или буфами	52
Установка шпульки	16
Ф	
Фестонная строчка	52
Формат файлов	55, 77
Ч	
Челнок	80
Ш	
Шагающая лапка	47
Ширина строчки	29
Шпулька	13
Шпульный колпачок	80
Шрифт	27, 66
Штопка	51
Э	
Экран цветов нитей	69
Эластичная тесьма	50
Эластичный материал	32
Я	
Язык	12







См. раздел со справочной информацией (обучающие видеоролики, ответы на часто задаваемые вопросы и т. п.) об имеющемся устройстве Brother на нашем веб-сайте <http://s.brother/cpjaa>.



Brother SupportCenter — это мобильное приложение, предоставляющее справочную информацию (обучающие видеоролики, ответы на часто задаваемые вопросы и т. п.) об имеющемся устройстве Brother. Загрузите приложение из App Store или Google Play™.



Russian
888-M00/M02/M03/M04
Printed in Vietnam



XG7945-101①