

Дорогие клиенты компании BERNINA,

Примите наши поздравления! Вы решили приобрести машину BERNINA, надежную машину, которая многие годы будет приносить вам радость. Более ста лет наша семья работает для того, чтобы доставить максимальное удовлетворение нашим клиентам. Я лично испытываю чувство гордости, предлагая вам продукцию высшего качества и швейцарской точности, швейную технологию, ориентированную на будущее, а также полномасштабную службу поддержки нашей техники.

BERNINA своей 5-ой серией выпускает три исключительно современных модели. Помимо высших требований к технологии мы держим в фокусе и дизайн машины, так как в конечном итоге мы продаем свои продукты креативным людям, таким как Вы, которые помимо высоких требований к наилучшему качеству также высоко ценят язык форм.

Наслаждайтесь креативным шитьем на машине BERNINA и получите информацию о многочисленных принадлежностях. Воодушевитесь новыми швейными проектами и посетите наш сайт [www.bernina.com](http://www.bernina.com).

Не забывайте обращаться за помощью по обслуживанию машины к высококвалифицированным дилерам BERNINA. Я желаю Вам творческого вдохновения при работе с Вашей новой машиной BERNINA.



Х.П.Ульчи  
Владелец компании  
BERNINA International AG  
CH-8266 Штекборн/Швейцария  
[www.bernina.com](http://www.bernina.com)

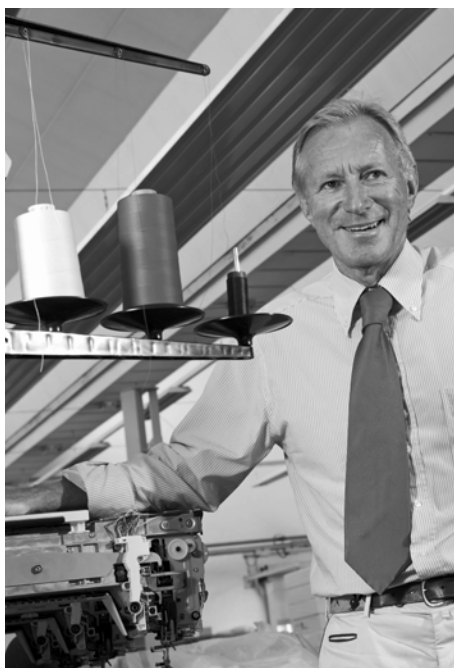

# ВАЖНЫЕ УКАЗАНИЯ

При использовании электротехнической аппаратуры важно всегда соблюдать следующие основные правила безопасности:

Перед использованием этого швейного компьютера, пожалуйста, ознакомьтесь со всеми изложенными ниже правилами.

**Во всех случаях, когда машина не используется, штепсельная вилка должна быть извлечена из розетки.**

## ОПАСНО!

Для предотвращения электрического удара:

1. Никогда не следует оставлять без присмотра машину со вставленной в розетку штепсельной вилкой.
2. Всегда отключайте этот швейный компьютер от электрической сети после окончания работы и перед чисткой.
3. Светодиодное излучение. Не рассматривать непосредственно с оптическими инструментами. Светодиодный класс 1М.

## Внимание!

Чтобы сократить риск ожогов, возгораний, электрических ударов или травмирования людей:

1. Используйте этот швейный компьютер для выполнения только тех работ, для которых он предназначен в соответствии с указаниями данной инструкции. Используйте только те части и принадлежности, которые рекомендованы изготовителем.
2. Не позволяйте использовать швейный компьютер как игрушку. Будьте особенно внимательны когда машиной пользуются дети, или когда они находятся рядом. Этот швейный компьютер не предназначен для использования лицами с ограниченными физическими или психическими возможностями, имеющими ограничения по слуху и зрению, не имеющими навыков работы и соответствующих знаний, а также детьми, без специального наблюдения или помощи со стороны лица, отвечающего за их безопасность. Пожалуйста, следите, чтобы дети не играли с этой машиной.
3. Никогда не пользуйтесь машиной если:
  - поврежден шнур или штепсельная вилка
  - при работе обнаруживаются неполадки
  - машину уронили или повредили
  - машина была смочена водойДоставьте швейный компьютер в специализированную мастерскую BERNINA на проверку или ремонт.
4. При использовании швейного компьютера все вентиляционные отверстия на машине должны быть открыты и свободны от скопления текстильных волокон, пыли, обрезков ниток и ткани.
5. Оберегайте пальцы от травмирования движущимися частями машины. Особое внимание обращайтесь на движущуюся иглу.
6. Не вставляйте никаких посторонних предметов в отверстия на корпусе швейного компьютера.
7. Не используйте швейный компьютер на открытом воздухе.
8. Не используйте швейный компьютер в помещениях, где используются аэрозоли (спреи) или кислород.
9. Не тяните и не толкайте ткань во время шитья. Это может привести к поломке иглы.

10. Не пользуйтесь изогнутыми иглами.
11. Всегда используйте оригинальную игольную пластину BERNINA. Неправильная игольная пластина может привести к поломке иглы.
12. Для отключения швейного компьютера поставьте основной выключатель в положение «0» (отключено), только после этого выньте вилку из розетки. Не тяните за шнур, вынимая вилку. Аккуратно возьмите ее за корпус и выньте из розетки.
13. При выполнении регулировок в области иглы (замена иглы, замена лапки и т.п.), переведите основной выключатель в положение «0» (отключено).
14. При выполнении работ по очистке или по обслуживанию машины, а также при других сервисных работах, упоминаемых в данном Руководстве, обязательно отключите швейный компьютер от электрической сети.
15. Швейный компьютер поставляется с двойной изоляцией. Используйте только фирменные запасные части. Обратите внимание на рекомендации по обслуживанию оборудования с двойной изоляцией.

## ТЕХНИЧЕСКОЕ ОБСЛУЖИВАНИЕ ЭЛЕКТРОПРИБОРОВ С ДВОЙНОЙ ИЗОЛЯЦИЕЙ

Оборудование с двойной изоляцией снабжается двумя изолирующими системами вместо заземления. Такое оборудование не требует заземления и не снабжается никакими средствами для заземления. Техническое обслуживание приборов с двойной изоляцией требует крайней осторожности и хорошего знакомства с системой. Такие работы должны выполняться только квалифицированными специалистами. Запасные части для оборудования с двойной изоляцией должны быть идентичны оригинальным заменяемым частям. Оборудование с двойной изоляцией маркируется словами: «Double-Insulation» или «double-insulated».

Такие изделия могут также маркироваться символом .

## ОГРАНИЧЕНИЕ ОТВЕТСТВЕННОСТИ

Мы не принимаем на себя никакой ответственности за возможные повреждения, причиненные в результате неправильного использования швейного компьютера. Этот швейный компьютер предназначен только для домашнего пользования. Этот швейный компьютер соответствует европейским положениям 2004/108/EC об электромагнитной совместимости.

**Уважаемый покупатель,**  
сообщаем Вам, что наша продукция сертифицирована на соответствие требованиям безопасности согласно Закону РФ «О защите прав потребителей» уполномоченным органом Госстандарта России.

<b>Комплектация</b>	<b>5</b>
<b>Подготовка</b>	<b>8</b>
<ul style="list-style-type: none"> <li>■ Обзор швейного компьютера 8</li> <li>■ Подготовка к шитью 10</li> </ul>	
<b>Функции</b>	<b>24</b>
<ul style="list-style-type: none"> <li>■ Функциональные кнопки швейного компьютера 24</li> <li>■ Символы на дисплее 28</li> <li>■ Установочная программа Setup 30</li> <li>■ Учебная программа 32</li> <li>■ Консультант по шитью 33</li> <li>■ Баланс 34</li> </ul>	
<b>Швейные стежки</b>	<b>35</b>
<ul style="list-style-type: none"> <li>■ Рабочие строчки 35</li> <li>■ Петли для пуговиц 49</li> <li>■ Декоративные строчки 60</li> <li>■ Стежки для квилтов 61</li> <li>■ BSR 64</li> <li>■ Алфавиты 68</li> <li>■ Режим комбинирования образцов 69</li> </ul>	
<b>Уход</b>	<b>73</b>
<b>Неполадки</b>	<b>74</b>
<b>Образцы строчек</b>	<b>76</b>
<b>Предметный указатель</b>	<b>84</b>



### ОПАСНО!

Обязательно к исполнению!  
Опасность травмирования!

### ВНИМАНИЕ!

Обязательно к исполнению!  
Опасность повреждения!



Полезная информация!

\* Не поставляется в стандартной комплектации с моделью BERNINA 530, а приобретается дополнительно

\*\* Не поставляется в стандартной комплектации с моделью BERNINA 550 QE, а приобретается дополнительно

## Словарь

Баланс	Исправление дефектов при формировании стежков из-за свойств ткани
Складка на ткани	Завернутый край материала
BSR	Регулятор стежка BERNINA Свободная машинная стежка с равномерной длиной стежка при определенной скорости
clr	Удаление настроек или данных
Челнок	«Ловит» петлю верхней нитки и вместе с нижней ниткой формирует шов
LMS	Система измерения длины петли
Меморы	Долговременная память
Гладьевый стежок	Плотный, узкий зигзаг
Закрепка	Соединения боков пуговичных петель

## ПРОСЬБА СОХРАНЯТЬ РУКОВОДСТВО ПО ЭКСПЛУАТАЦИИ!

шитью, преподаются на курсах кройки и шитья. Инструкция по эксплуатации не заменяет специальной литературы по шитью! Перед тем, как приступить к шитью изделия и при перемене ниток, ткани, строчки и параметров машины необходимо выполнить пробное шитье! Мы будем Вам очень благодарны за Ваши замечания и предложения по инструкции. Мы сохраняем за собой право вносить изменения в текст и иллюстрации.



### Защита окружающей среды

BERNINA International AG ответственно относится к защите природной среды. Мы стремимся минимизировать влияние нашей продукции на окружающую среду, постоянно улучшая качество комплектующих материалов и технологию изготовления продуктов.

По окончании срока службы продукта просьба удалять его в отходы в соответствии с национальными предписаниями по охране окружающей среды. **Не** выбрасывайте пришедший в негодность продукт с бытовым мусором. В случае сомнения отнесите свой швейный компьютер в ближайший специализированный магазин BERNINA.

### Уважаемый покупатель,

в инструкции по эксплуатации даны общие правила пользования швейной машины данной модели. Правила и приемы шитья, рекомендации по подбору материалов, в том числе ниток, содержатся в специальной литературе по



Если швейный компьютер хранился в холодном помещении, то перед включением его следует выдерживать в теплой комнате примерно в течение 1 часа.

### Все права сохранены

По техническим причинам и в целях совершенствования оборудования, технические параметры, части и принадлежности швейного компьютера могут подвергаться изменениям в любое время без предварительного объявления. Набор принадлежностей в комплекте поставки может иметь разный состав в разных странах.



## Стандартные принадлежности



- Сумка для переноски
- Коробка с принадлежностями
- Пусковая педаль
- Сетевой шнур
- Приставной столик
- Кромкоправитель
- Коленоподъемник

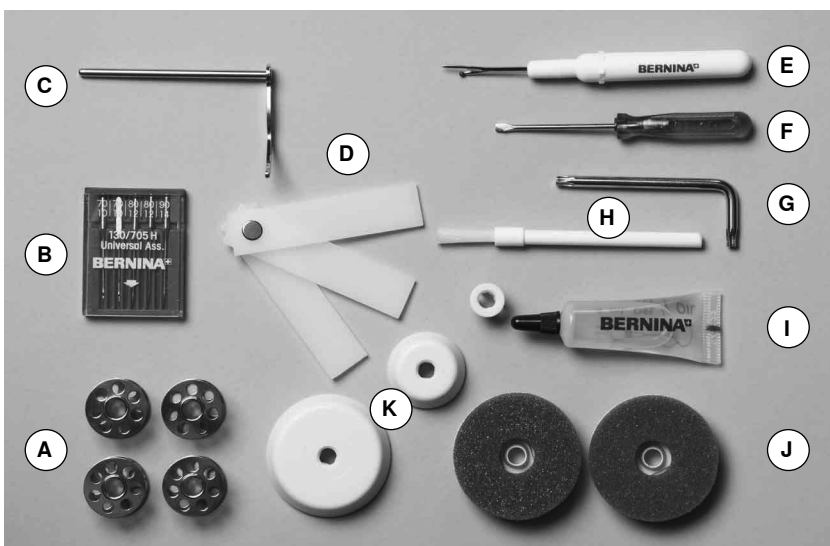

- A** 5 шпулек (из них одна в шпульном колпачке)
- B** Набор игл
- C** Кромкоправитель правый
- D** Пластика для компенсации утолщений материала
- E** Нож-вспарыватель
- F** Отвертка красная
- G** Угловой торцовый ключ
- H** Щетка-кисточка
- I** Масленка
- J** 2 пенопластовые шайбы
- K** 3 нитесматывающие шайбы

### Стержень лапки и подошвы (BERNINA 530/550 QE)

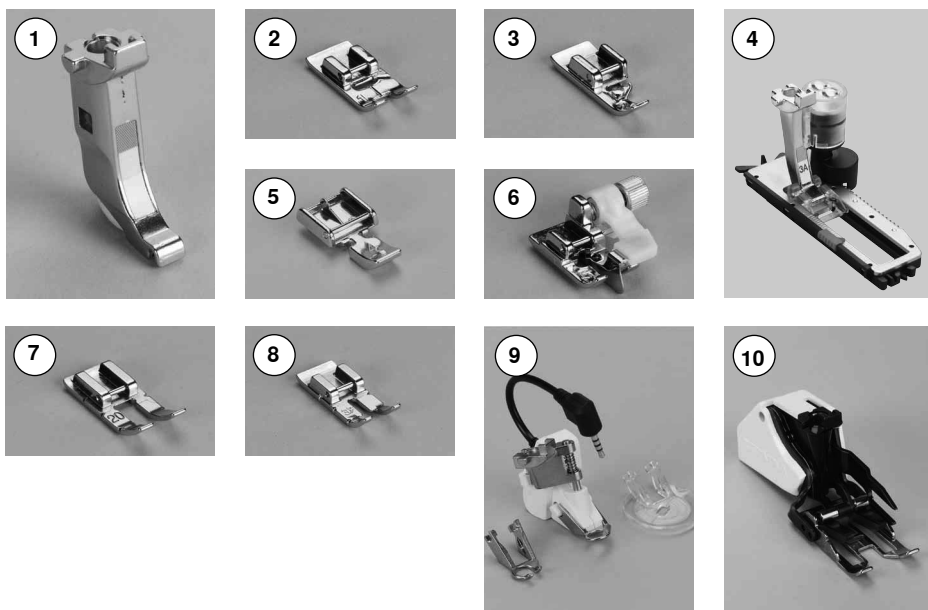

- 1 Стержень лапки
- 2 № 1 Подошва лапки для реверсных стежков
- 3 № 2 Подошва оверлочной лапки\*\*
- 4 № 3A Лапка с салазками для петель
- 5 № 4 Подошва лапки для вшивания «молний»
- 6 № 5 Подошва лапки потайного стежка
- 7 № 20 Открытая подошва для вышивания \*
- 8 № 37 Подошва для работ в технике «пэчворк» \*
- 9 № 42 Лапка BSR \*
- 10 № 50 Лапка верхнего транспортера \*

### Прижимные лапки (BERNINA 550 QE)

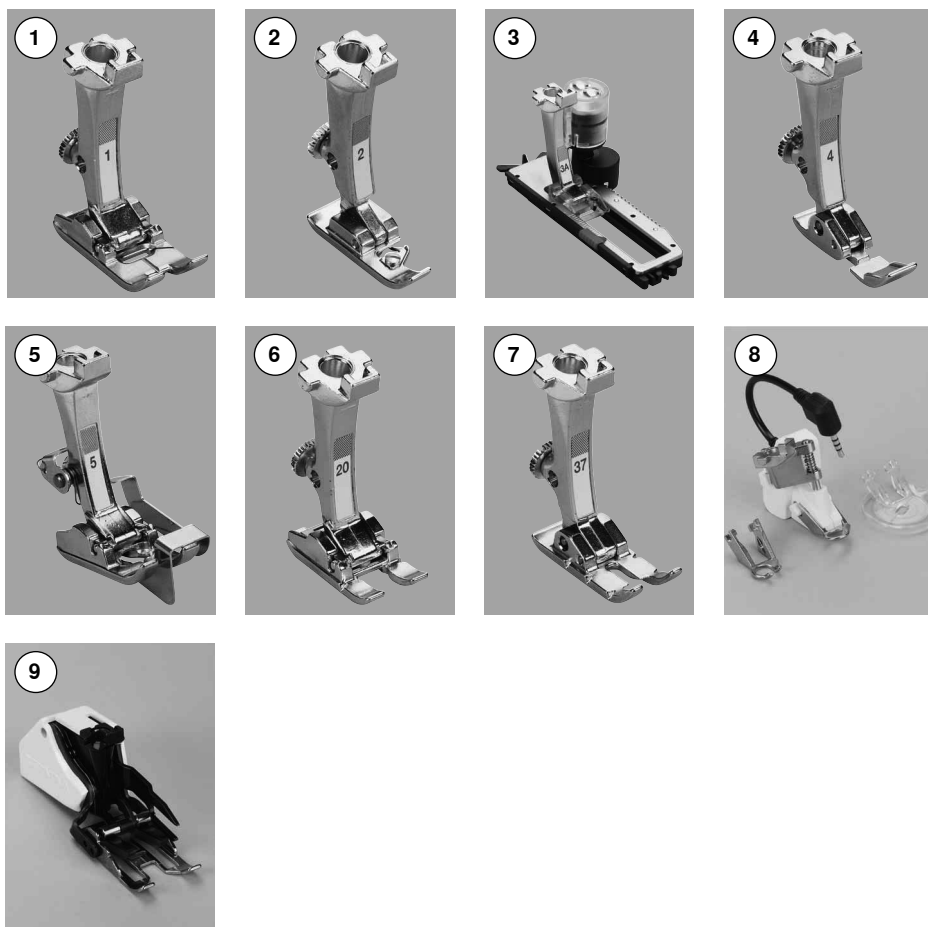

- 1 № 1 Лапка для реверсных стежков
- 2 № 2 Оверлочная лапка \*\*
- 3 № 3A Лапка с салазками для петель
- 4 № 4 Лапка для «молний»
- 5 № 5 Лапка потайного стежка
- 6 № 20 Открытая вышивальная лапка
- 7 № 37 Лапка для работ в технике «пэчворк»
- 8 № 42 Лапка BSR
- 9 № 50 Лапка верхнего транспортера

Больше принадлежностей на [www.bernina.com](http://www.bernina.com)

Ассортимент лапок (подошвы или стандартные лапки) может различаться в каждой стране.

## Коробка с принадлежностями



### Хранение принадлежностей

Стандартный набор принадлежностей поставляется в пластиковой упаковке. Они хранятся в специальной коробке так, как показано на рисунке.



Пример для хранения

Вид спереди



Детальный вид

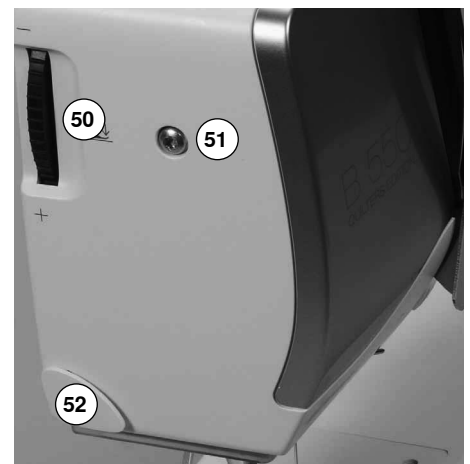
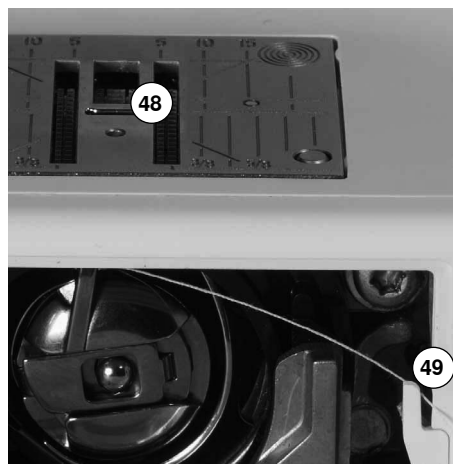
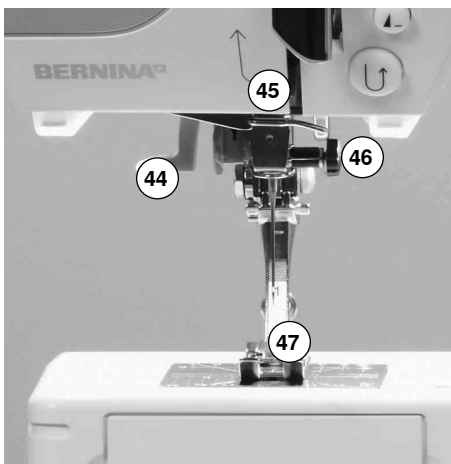



- 1 Откидная крышка
- 2 Игольная пластина
- 3 Крепление для спец. принадлежностей
- 4 Подсветка LED (светодиодная)
- 5 Кнопка шитья в обратном направлении
- 6 Кнопка конца образца/повторения
- 7 Кнопка пуска-остановки
- 8 Крышка нитепритягивателя
- 9 Нитепритягиватель
- 10 Натяжное устройство моталки
- 11 Навигационные кнопки налево/направо/вниз/вверх
- 12 Кнопка «OK»
- 13 Кнопка «Home»
- 14 Кнопка «назад»
- 15 Дисплей
- 16 Регулятор скорости
- 17 Кнопка перестановки иглы в верхнем/нижнем положении
- 18 Кнопка закрепления строчки
- 19 Кнопка зеркального переворота
- 20 Кнопка начала образца
- 21 Кнопка «Баланс»
- 22 Кнопки ширины строчки
- 23 Кнопки позиционирования иглы
- 24 Кнопки длины стежка
- 25 Моталка
- 26 Нитеобрезатель на моталке
- 27 Кнопки прямого выбора стежков
- 28 Кнопка «BSR»
- 29 Кнопка «clr»
- 30 Отверстие для коленоподъемника
- 31 Регулятор натяжения нитки
- 32 Задний нитенаправитель
- 33 Ручка для переноски
- 34 Вертикальный катушкодержатель
- 35 Горизонтальный катушкодержатель
- 36 Ушко нитенаправителя
- 37 Маховик
- 38 Разъем для подключения ПК для апдейта встроенного ПО
- 39 Разъем для подключения пусковой педали
- 40 Кнопка опускания транспортера
- 41 Главный выключатель, включен на «I»/выключен на «0»
- 42 Разъем для сетевого шнура
- 43 Вентиляционные отверстия
- 44 Нитевдеватель
- 45 Нитенаправитель
- 46 Игольдержатель
- 47 Прижимная лапка
- 48 Транспортер
- 49 Нитеобрезатель шпульной нитки
- 50 Регулятор прижима лапки
- 51 Винт для крепления крышки головки машины
- 52 Нитеобрезатель на головке машины
- 53 Крепление для приставного столика
- 54 Отверстие для крепления штопальных пялец
- 55 Рычаг подъема лапки
- 56 Разъем для подключения лапки BSR



## Пусковая педаль

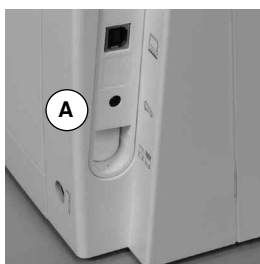

### Перед началом шитья

- размотайте кабель
- вставьте штекер кабеля в соответствующий разъем **A**
- закрепите раскрученный кабель нужной длины в держателе **B** или **C**

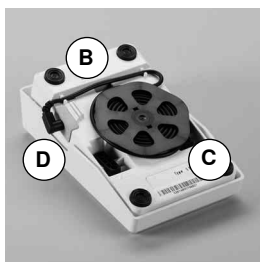

### Управление скоростью шитья

Усиливая или ослабляя давление на педаль можно регулировать скорость шитья.

### Поднимите или опустите иглу

- нажатие пяткой на педаль приводит к подъему или опусканию иглы

### После шитья

- намотайте кабель на нижней стороне педали
- штекер кабеля вставьте в гнездо **D**

## Приставной столик

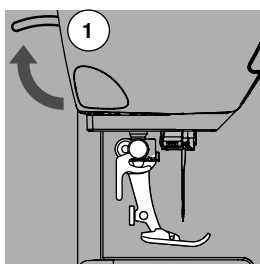

- поверните маховое колесо (см. стр. 9)
- ▶ игла поднимается
- отожмите вверх рычаг подъема лапки **1**
- ▶ лапка поднимается

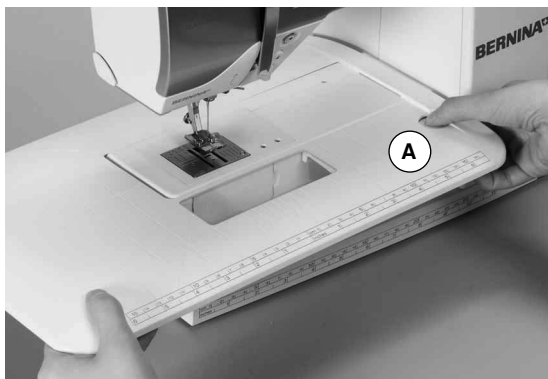

Приставной столик увеличивает площадь рабочей поверхности.

### Подсоединение приставного столика

- поднимите иглу и лапку
- продвиньте приставной столик вправо вдоль рабочей платформы до фиксации

### Снятие приставного столика

- поднимите иглу и лапку
- нажмите фиксирующую кнопку **A**
- сдвиньте приставной столик влево

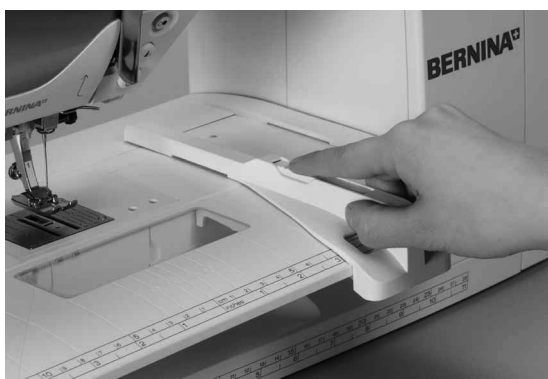

### Кромконаправитель

- нажмите фиксирующую кнопку и вдвиньте кромконаправитель с левой или с правой стороны в направляющую приставного столика
- Его можно плавно передвигать по всей длине столика.

## Коленоподъемник системы свободных рук



Лапка поднимается или опускается коленоподъемником.

### Установка коленоподъемника

- вставьте стержень рычага в соответствующее отверстие

### Поднимите или опустите лапку

- коленом отклоните рычаг коленоподъемника вправо
- В привычном сидячем положении коленом отклоните рычаг коленоподъемника вправо, Вам должно быть удобно управлять рычагом коленом.
- ▶ прижимная лапка поднимается и одновременно опускается транспортер. Натяжение нитки ослабевает
- Транспортер поднимется в нормальное положение после первого стежка.



Боковое положение коленоподъемника может быть отрегулировано в специализированном магазине BERNINA.

## Вертикальный катушкодержатель

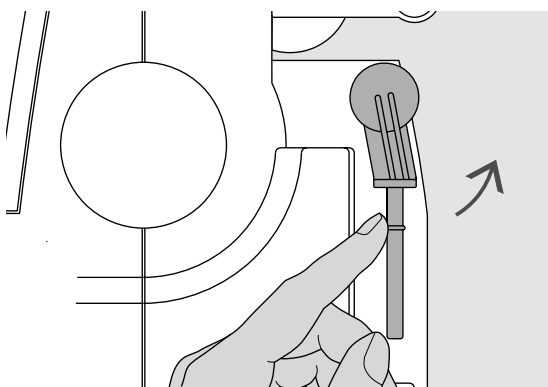

Вертикальный катушкодержатель находится сбоку, позади махового колеса.

Он необходим при шитье несколькими нитками, например, при использовании двухстержневой иглы, и может быть использован при намотке шпульки в процессе шитья.

- поверните стержень катушкодержателя до отказа вверх

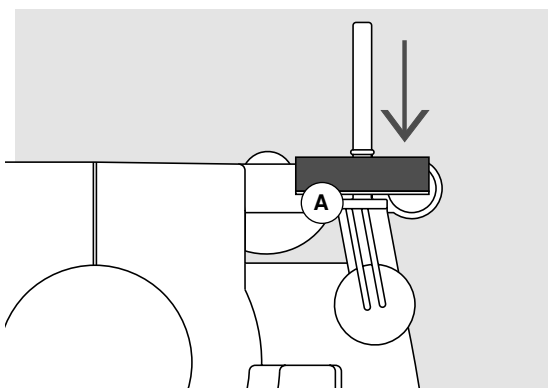

- при применении вертикального стержня катушкодержателя всегда насаживайте пенопластовую шайбу **A**, чтобы тормозилось вращение катушки и нитка равномерно сматывалась с катушки

## Намотка шпульной нитки

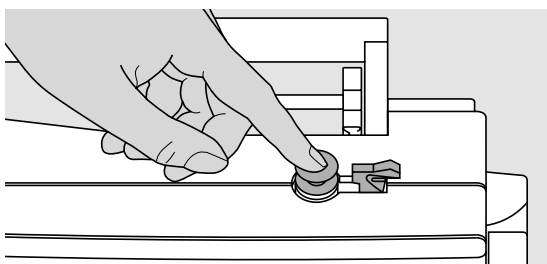

- переведите главный выключатель в положение «I» (включено)
- насадите пустую шпульку на шпиндель моталки

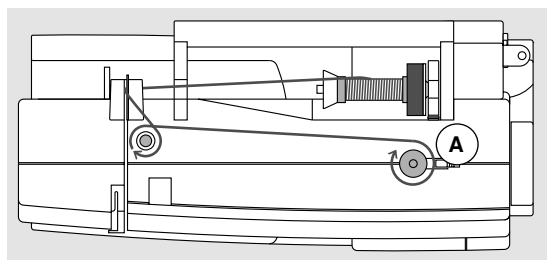

- насадите пенопластовую шайбу на катушкодержатель
- насадите катушку с ниткой на стержень катушкодержателя
- насадите подходящую нитесматывающую шайбу
- нитку с катушки протяните в направлении стрелки через задний нитенаправитель и обведите вокруг регулятора натяжения моталки
- намотайте 2 или 3 оборота нитки вручную на пустую шпульку
- отрежьте лишний конец нитки в нитеобрезателе **A**



### Подходящая нитесматывающая шайба

Диаметр катушки должен быть равным диаметру шайбы, при этом катушка должна плотно прилегать к шайбе.

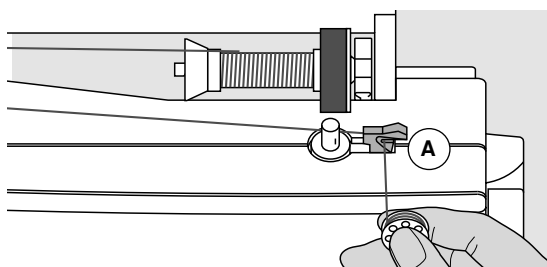

- прижмите рычажок **A** к шпульке
- ▶ моталка включится автоматически
- ▶ моталка остановится, как только шпулька будет заполнена
- снимите шпульку и
- затяните нитку в нитеобрезатель **A**, нитка будет обрезана

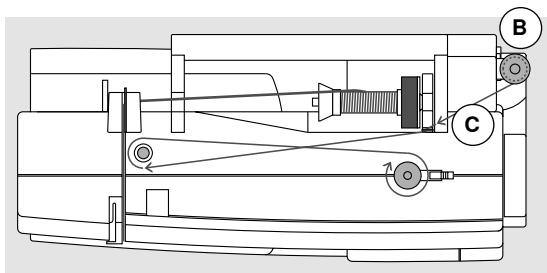

### Намотка шпульки во время шитья

- насадите пенопластовую шайбу на вертикальный катушкодержатель **B**
- насадите катушку с ниткой на вертикальный катушкодержатель
- обведите нитку в направлении стрелки через ушко **C** и вокруг регулятора натяжения моталки

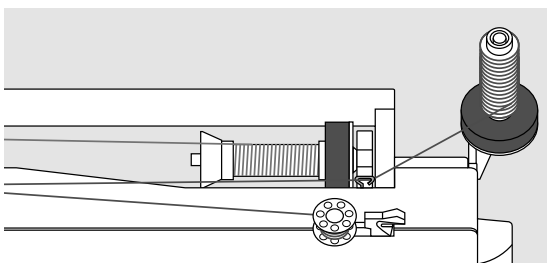

Выполните следующие шаги по намотке шпульки, как описано выше.



## Вставка шпульки в колпачок/Заправка нижней нитки

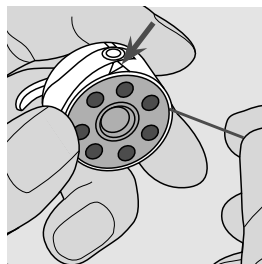
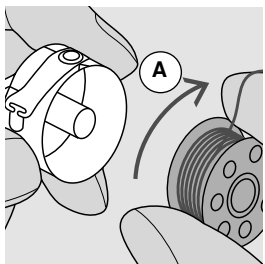

- вставьте шпульку так, чтобы нитка наматывалась по часовой стрелке **A**
- протяните нитку с правой стороны в прорез

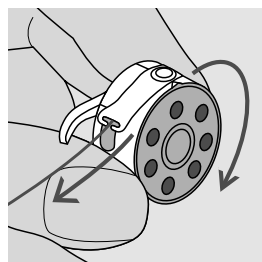
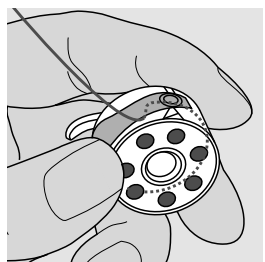

- заведите нитку под пружину с левой стороны так, чтобы она легла в Т-образный шлиц в конце пружины
- потяните за нитку
  - ▶ шпулька должна вращаться по часовой стрелке

## Замена шпульного колпачка

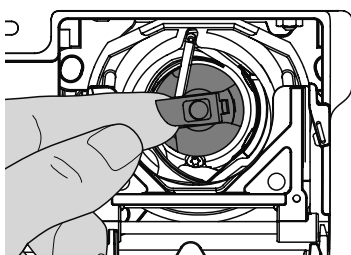

### Извлечение шпульного колпачка

- переведите иглу в верхнее положение
- переведите главный выключатель в положение «0» (отключено)
- откройте откидную крышку
- захватите пальцами защелку шпульного колпачка
- извлеките шпульный колпачок

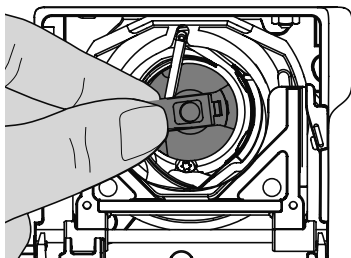

### Установка шпульного колпачка

- удерживайте шпульный колпачок за защелку
- Палец шпульного колпачка **A** должен быть направлен вверх.
- вставьте шпульный колпачок до щелчка фиксатора

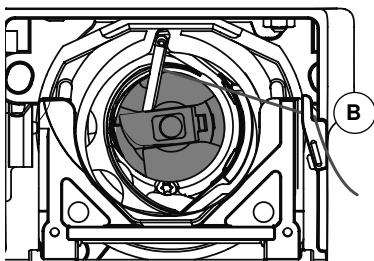
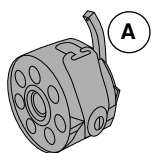

### Нитеобрезатель шпульной нитки

- затяните нитку в нитеобрезатель **B** и отрежьте ее
- закройте откидную крышку



Нет необходимости выводить шпульную нитку наверх, так как оставшийся кончик нитки достаточен для начала шитья.

## Заправка верхней нитки

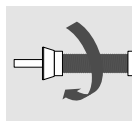

- поднимите иглу и лапку
- переведите главный выключатель в положение «0» (отключено)
- насадите пенопластовую шайбу на катушкодержатель
- насадите катушку на стержень таким образом, чтобы нитка сматывалась в показанном на рисунке направлении
- насадите подходящую нитесматывающую шайбу

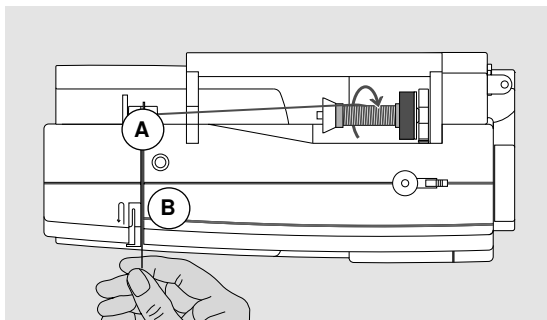

- удерживая нитку, затяните ее в задний нитенаправитель **A**
- протяните нитку вперед, в прорезь регулятора натяжения **B**

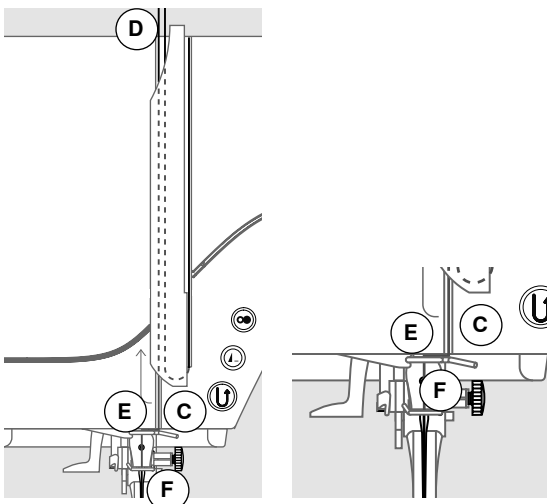

- протяните нитку вниз справа от крышки нитепритягивателя к точке **C**
- протяните нитку слева от крышки вверх, обведя ее вокруг точки **D** (нитепритягивателя) в направлении стрелки
- протяните нитку вниз через нитенаправители **E** и **F**
- заправьте нитку в иглу (см. стр. 16)



### Подходящая нитесматывающая шайба

Диаметр катушки должен быть равным диаметру шайбы, при этом катушка должна плотно прилегать к шайбе.

## Замена иглы

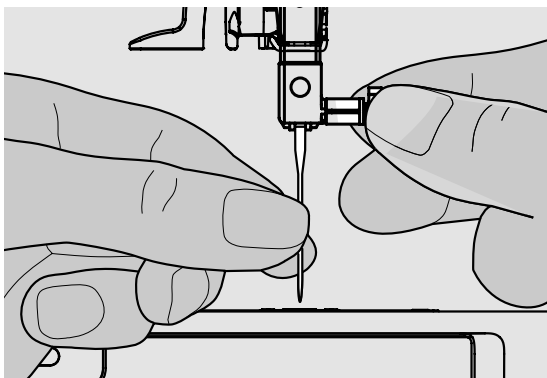

### Удаление иглы

- переведите иглу в верхнее положение
- опустите лапку или снимите ее (см. стр. 10)
- переведите главный выключатель в положение «0» (отключено)
- ослабьте крепежный винт
- извлеките иглу

### Установка иглы

- лыска на колбе иглы должна быть направлена назад
- вдвиньте иглу до упора
- затяните крепежный винт

## Заправка двухстержневой иглы

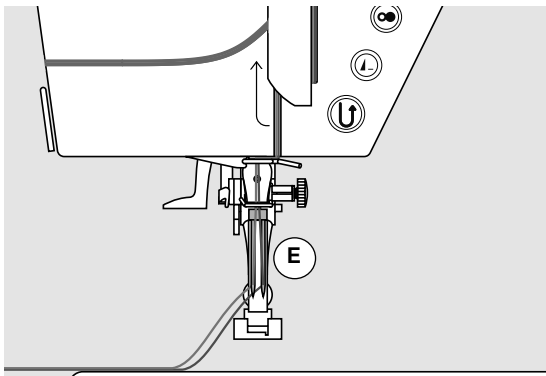
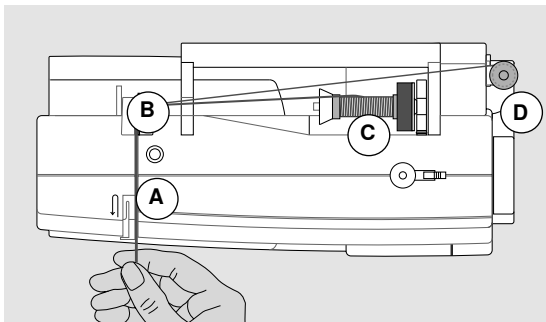

### Заправка первой нитки

- переведите главный выключатель в положение «0» (отключено)
- установите двухстержневую иглу
- поднимите иглу и лапку
- насадите пенопластовую шайбу на горизонтальный стержень
- насадите катушку с ниткой **C** на горизонтальный стержень катушкодержателя
- насадите подходящую нитесматывающую шайбу
- удерживая нитку, затяните ее в задний нитенаправитель **B**
- протяните нитку вперед в прорезь и проведите ее с **правой** стороны нитенатяжной шайбы **A**
- проведите нитку, как обычно, к игле и
- заправьте ее вручную в **правый** стержень иглы

### Заправка второй нитки

- насадите пенопластовую шайбу на горизонтальный стержень
  - насадите вторую катушку с ниткой **D** на горизонтальный стержень катушкодержателя
  - удерживая нитку, затяните ее в задний нитенаправитель **B**
  - протяните нитку вперед в прорезь и проведите ее с **левой** стороны нитенатяжной шайбы **A**
  - проведите нитку, как обычно, к игле и
  - заправьте ее вручную в **левый** стержень иглы
- Нитки около иглы в точке **E** не должны перекрещиваться.



При применении вертикального стержня катушкодержателя всегда насаживайте пенопластовую шайбу.

## Заправка нитками трехстержневой иглы

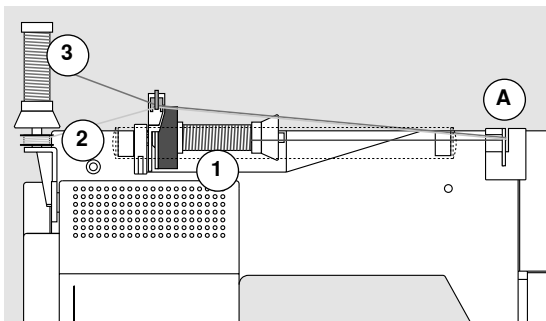

Требуются две катушки и одна шпулька с нитками.

- Установка трехстержневой иглы
- насадите катушку с ниткой **1** на горизонтальный стержень катушкодержателя
- шпульку **2** и вторую катушку **3**, разделив их нитесматывающей шайбой, насадите на вертикальный стержень (обе нитки должны сматываться в одном и том же направлении)
- правляйте нитки, как обычно, и
- при этом **две** нитки заводятся с **левой** стороны нитенатяжной шайбы **A**, а **третья** нитка с **правой** стороны
- проведите нитку, как обычно, к игле
- заправьте нитки вручную в каждую иглу



При использовании дополнительного ушка для металлизированных и шелковых нитей (спец. принадлежность) облегчается сматывание ниток с обоих расположенных друг над другом катушек.

## Заправка нитки в иглу

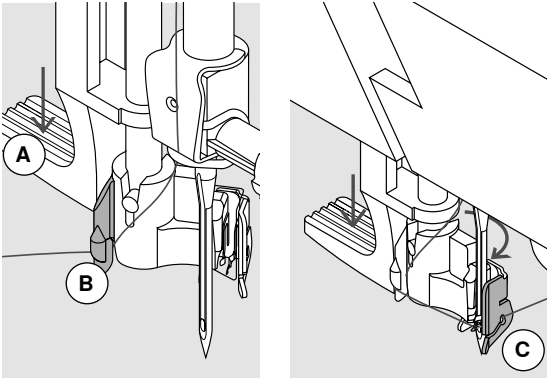

Поднимите иглу путем однократного нажатия на пусковую педаль (один стежок).

- переведите иглу в верхнее положение
- опустите лапку
- переведите главный выключатель в положение «0» (отключено)
- удерживайте нитку слева сзади
- отожмите вниз рычажок **A** и удерживайте его нажатой
- проведите нитку вокруг крючка **B** вправо и направьте нитку перед иглой

- затяните нитку спереди в нитенаправитель **C**, чтобы она зацепилась (проволочный крючок)

- отпустите рычажок **A**
- ▶ игла заправлена
- оттяните нитку назад и

- заведите нитки под лапку и затяните спереди назад в нитеобрезатель на головке машины **D** и отрежьте ее

При начале шитья нитка автоматически освобождается.

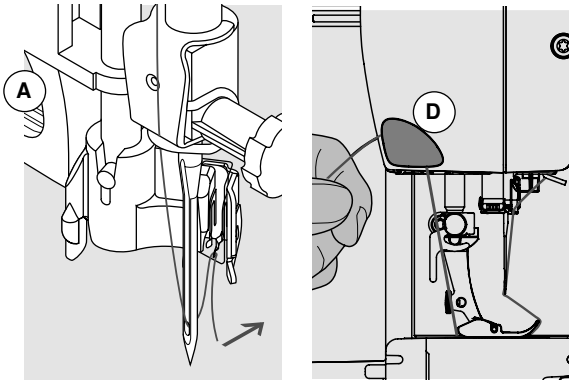

## Замена подошвы лапки

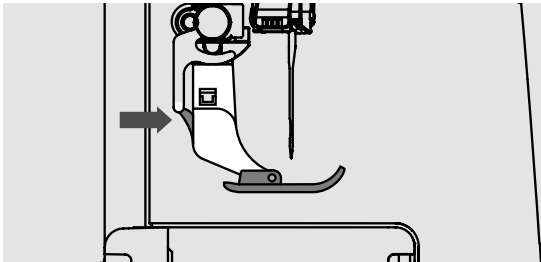

### Снятие подошвы

- поднимите иглу и лапку
- переведите главный выключатель в положение «0» (отключено)
- нажмите на кнопку лапкодержателя
- ▶ подошва лапки расцепится

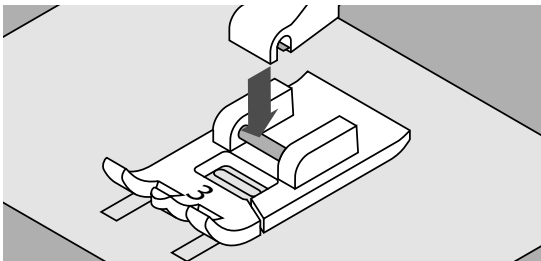

### Присоединение подошвы лапки

- поместите подошву лапки под лапкодержатель
- поперечный стерженек должен находиться под вырезом лапкодержателя

- опустите рычаг подъема лапки
- ▶ подошва зафиксируется в лапкодержателе

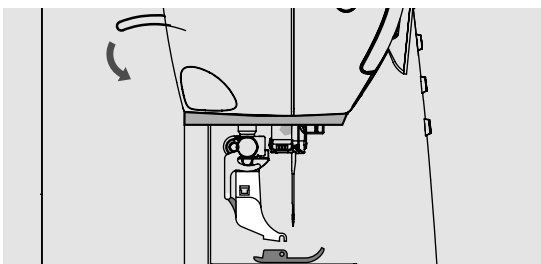

## Замена лапки

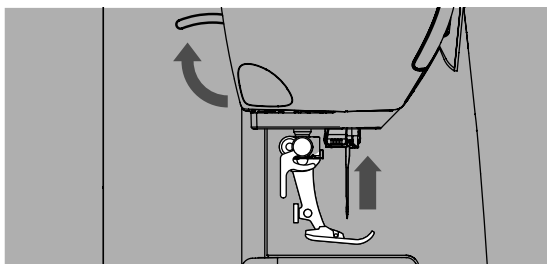

### Снятие лапки

- поднимите иглу и лапку
- переведите главный выключатель в положение «0» (отключено)

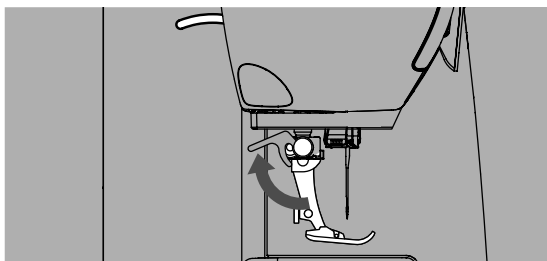

- отожмите вверх крепежный рычажок
- снимите прижимную лапку

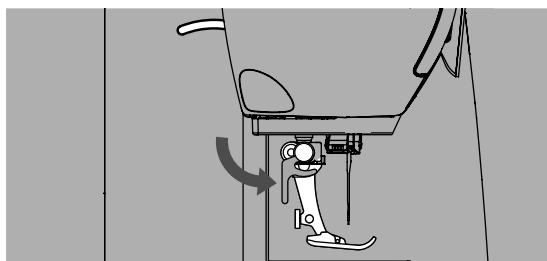

### Закрепление лапки

- вставьте снизу лапку в лапкодержатель
- отожмите вниз крепежный рычажок

## Игольная пластина

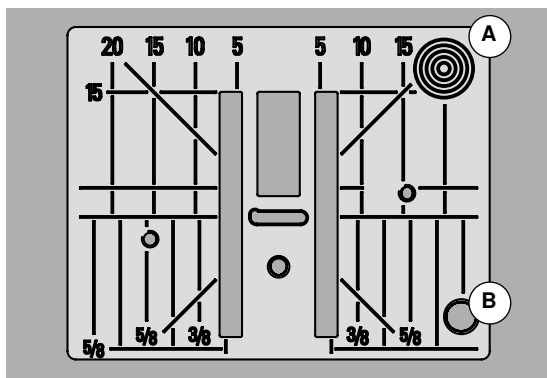

### Маркировка на игольной пластине

- на игольной пластине нанесена размерная шкала в **миллиметрах** и **дюймах** по горизонтали, по вертикали и по диагонали
- размерная шкала полезна при стачивании, стёжке и т.п.
- поперечные риски полезны при обработке уголков, петель и т.п.
- диагональные риски полезны при квилтинге
- точка прокола иглой при средней позиции иглы («0»)
- разметка длины относится к расстоянию между иглой и маркировкой
- размеры в миллиметрах и дюймах считываются от середины в обе стороны

### Снятие игольной пластины

- нажмите кнопку опускания транспортера (см. стр. 9)
- ▶ транспортер опустится
- переведите главный выключатель в положение «0» (отключено)
- снимите лапку и удалите иглу
- нажмите на правый задний угол пластины **A** пока она не вывернется вверх
- снимите игольную пластину

### Установка игольной пластины

- поместите игольную пластину на отверстие **B**
- и надавите на нее вниз до фиксации
- нажмите кнопку опускания транспортера
- ▶ транспортер поднимется в нормальное положение после первого стежка

## Натяжение нитки

Оптимальное натяжение верхней нитки устанавливается на заводе BERNINA и выполняется пробное шитье. Для этого, в качестве как нижней, так и верхней нитки, используются нитки Metrosene/Seralon номер 100/2 (фирма Mettler, Швейцария).

При использовании других швейных или вышивальных ниток, натяжение нитки может различаться. Поэтому может возникнуть необходимость настройки натяжения под используемые образцы строчки и ткани.

### Пример:

	Натяжение	Игла
Металлизированные нитки	примерно 3	90
Моноволокно	примерно 2-4	80

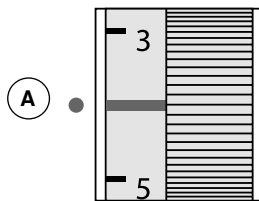

### Базовая установка

- красная отметка на регуляторе натяжения совмещена с маркировочной точкой **A**
- для нормальных материалов натяжение нитки не надо изменять
- для специальных материалов нужно подстроить натяжение под используемую ткань



### Оптимальный рисунок строчки

Переплетение ниток происходит в середине материала.

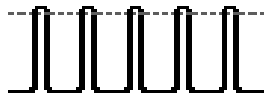

### Слишком сильное натяжение верхней нитки

Из-за этого нижняя нитка сильнее втягивается в материал.

- ослабьте натяжение верхней нитки = поверните регулятор на отметку в диапазоне 3-1



### Слишком слабое натяжение верхней нитки

Из-за этого верхняя нитка сильнее втягивается в материал.

- усильте натяжение верхней нитки = поверните регулятор на отметку в диапазоне 5-10

## Регулировка прижима лапки

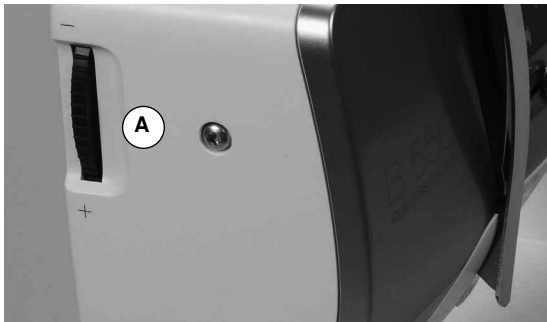

Прижим лапки устанавливается регулятором настройки прижима лапки **A** на левой стороне крышки головки машины.

### Прижим лапки

нормальное положение = 46

- ▶ базовая установка всегда видна
- для обычных материалов

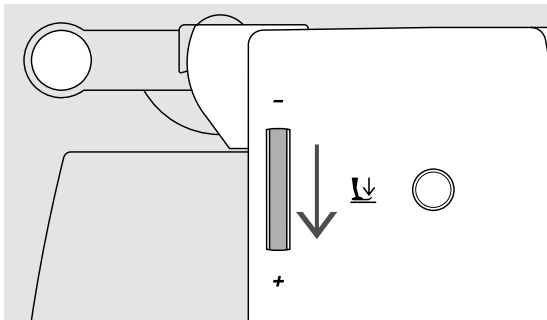

### Усиление прижима

- для плотных материалов, например, джинсовый материал
- подача материала транспортером улучшается

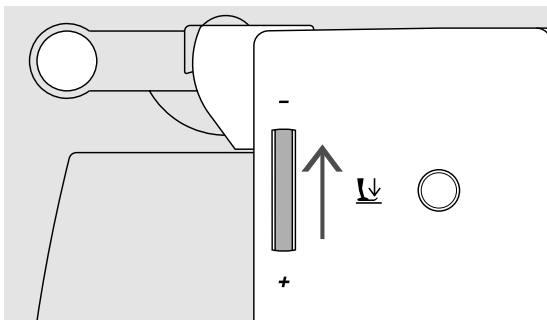

### Ослабление прижима

- для джерси и неплотного трикотажа
- для предотвращения растяжения ткани
- ослабьте прижим до такой степени, чтобы материал еще мог подаваться транспортером

## Транспортер

### Транспортер в положении шитья/транспортер опущен

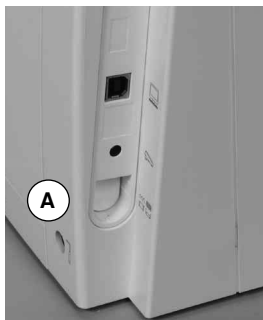

Кнопка опускания транспортера **A** не вдавлена.  
► транспортер находится в положении для шитья

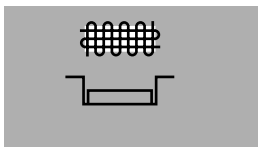

Кнопка опускания транспортера **A** вдавлена.  
► транспортер опущен  
Применяется для швейных работ с ручным вождением материала (шторка, вышивание, простегивание).

### Транспортер и перемещение ткани

При выполнении каждого стежка транспортер перемещает материал на один шаг. Длина шага подачи транспортера зависит от выбранной длины стежка.

При очень небольшой длине стежка шаг подачи транспортера крайне мал. Материал движется под лапкой медленно также и при полной скорости шитья, например, при шитье густого петельного стежка и гладьевого валика с небольшим шагом.

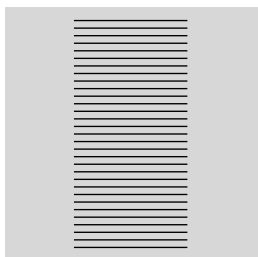

Материал должен перемещаться под лапкой равномерно!

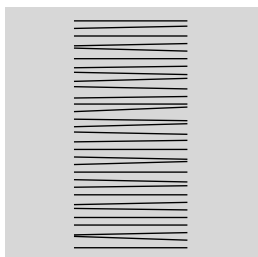
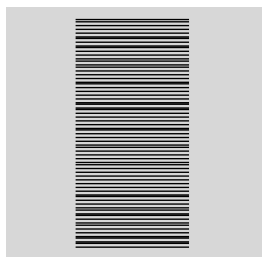

#### **ВНИМАНИЕ!**

**Подтягивание, подталкивание или удерживание материала может приводить к повреждению иглы и игольной пластины.**

Подтягивание, подталкивание или удерживание материала приводит к неравномерному расположению стежков.



## Основные сведения о нитках и иглах

### Нитка

Нитка выбирается в соответствии с видом швейных работ. Для получения наилучших результатов решающую роль играет качество иглы, ниток и ткани. Рекомендуется использовать иглы, нитки и ткани фирменных марок.

#### Хлопчатобумажные нитки

- хлопчатобумажные нитки особенно подходят для хлопчатобумажных тканей
- мерсеризированные хлопчатобумажные нитки обладают легким глянцевым блеском и не меняют свои свойства при стирке

#### Полиэфирные нитки

- полиэфирные нитки отличаются высокой прочностью и весьма светостойки
- полиэфирные нитки более эластичны, чем хлопчатобумажные, и рекомендуются там, где требуются прочные и растяжимые швы

#### Нитки «Rayon»/вискозные нитки

- нитки из искусственного шелка и вискозы имеют преимущества натуральных волокон и отличаются особым блеском
- нитки из искусственного шелка и вискозы подходят прежде всего для декоративных стежков и придают им красивый эффект

### Иглы, нитки и ткани

#### **ВНИМАНИЕ!**

**Проверка состояния иглы.**

**Как правило, необходимо заменять иглу перед началом каждого нового проекта. Поврежденная игла не только вредит работе, но и может привести к поломке швейного компьютера.**

Правильный выбор иглы зависит от выбранной нитки.

Правильная толщина иглы зависит как от выбранных ниток, так и от обрабатываемой ткани. Вес и вид ткани определяют толщину ниток и игл, а также их заостренность.

### Игла, нитка

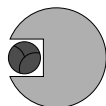

#### Правильное соотношение между иглой и ниткой

Нитка при шитье укладывается в длинный желобок иглы, можно получить оптимальные результаты шитья.

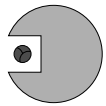

#### Слишком тонкая нитка или слишком толстая игла

Нитка слишком свободно направляется в желобке, возможен пропуск стежков и повреждение нитки.

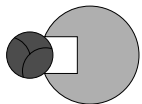

#### Слишком толстая нитка или слишком тонкая игла

Нитка истирается о кромку желобка и может заклинить. Это может привести к обрыву нитки.



#### Основные правила





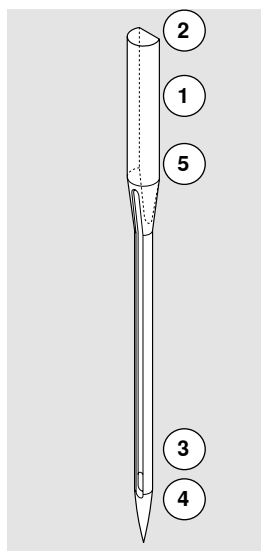

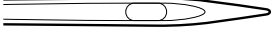
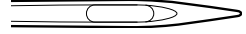
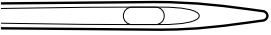
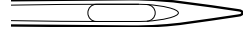
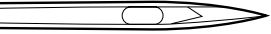

Вид материала, нитки и	номер иглы
легкие материалы: тонкие нитки (штопальные, вышивальные)	70-75
материалы средней плотности: швейные нитки	80-90
плотные материалы: более толстые нитки (для квилтинга, для простегивания )	100, 110, 120

### 130/705 H-S/70

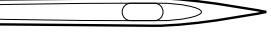

- 1 130 Длина стержня
- 2 705 Лыска на колбе иглы
- 3 H Выемка над ушком иглы
- 4 S Форма острия (здесь среднее шаровидное острие)
- 5 70 Толщина иглы (толщина стержня)

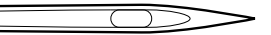
## Обзор типов игл

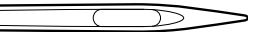
<p><b>Универсальная</b> 130/705 H/60-100</p>  <p>Нормальное острие, слегка округленное</p> <p>почти для всех текстильных материалов (тканей и трикотажа)</p>	<p><b>Метафил</b> 130/705 H-MET/75-80 или H-SUK/90-100</p>  <p>Большое ушко</p> <p>шитье металлизированными нитками</p>
<p><b>Джерси/Эластик</b> 130/705 H-S, H-SES, H-SUK/70-90</p>  <p>Шаровидное острие</p> <p>джерси, трикотаж, вязаные и эластичные материалы</p>	<p><b>Кордоннет (простегивание)</b> 130/705 H-N/80-100</p>  <p>Малое шаровое острие, длинное. ушко</p> <p>для простегивания толстыми нитками</p>
<p><b>Для кожи</b> 130/705 H-LL, H-LR/90-100</p>  <p>Режущее острие</p> <p>все виды кожи, искусственная кожа, пластик, пленки, клеенка</p>	<p><b>Мечевидная</b> 130/705 HO/100-120</p>  <p>Широкая игла (с крыльями)</p> <p>ажурные строчки, меретка</p>
<p><b>Джинсовая</b> 130/705 H-J/80-110</p>  <p>Очень тонкое острие</p> <p>плотные материалы, такие как джинсовая ткань, брезент, рабочая одежда</p>	<p><b>Двухстержневая мечевидная</b> 130/705 H-ZWI-HO/100</p>  <p>для специальных эффектов при ажурной вышивке</p>
<p><b>Микротекс</b> 130/705 H-M/60-90</p>  <p>Особо тонкое острие</p> <p>ткани из микроволокна и шелк</p>	<p><b>Двухстержневая</b> 130/705 H-ZWI/70-100</p>  <p>Расстояние между стержнями: 1.0/1.6/2.0/2.5/3.0/4.0</p> <p>подшивка эластичных материалов, застрачивание защипок, декоративные швы</p>
<p><b>Квилтинг</b> 130/705 H-Q/75-90</p>  <p>Тонкое острие</p> <p>стежка и простегивание</p>	<p><b>Трехстержневая игла</b> 130/705 H-DRI/80</p>  <p>Расстояние между стержнями: 3.0</p> <p>подшивка эластичных материалов, застрачивание защипок, декоративные швы</p>
<p><b>Вышивание</b> H-SUK/70-90</p>  <p>Большое ушко, шаровое острие</p> <p>вышивание на всех материалах из природных и синтетических волокон</p>	

## Обзор функциональных кнопок на швейном компьютере



### Выбор стежка

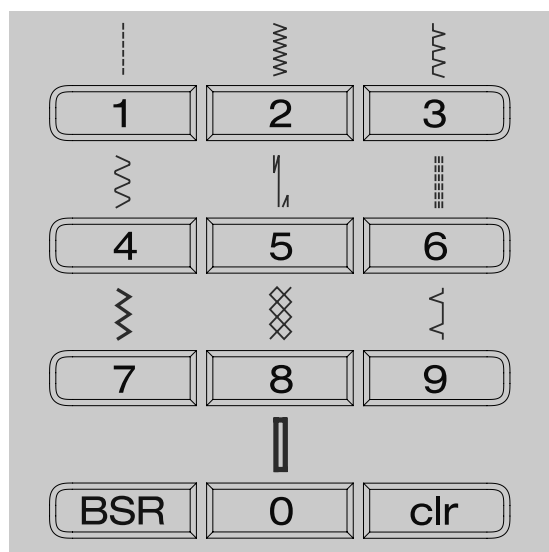

#### «Кнопки» прямого выбора

- выберите желаемый образец строчки путем нажатия соответствующей кнопки прямого выбора
- ▶ номер образца и базовая установка длины стежка и ширины строчки появятся на дисплее

Для стежка номер 51 (стандартная пуговичная петля) нажмите «0».

## Категории стежков



- нажмите кнопку «Home»
- выберите желаемую категорию стежков навигационными кнопками (см. стр. 27) в главном меню
- подтвердите нажатием кнопки «OK»

## Настройка параметров стежков

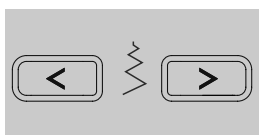

### Изменение ширины строчки

- нажмите левую кнопку
  - ширина зигзага уменьшится
- нажмите правую кнопку
  - ширина зигзага увеличится
- удерживайте кнопку нажатой
  - для быстрого изменения

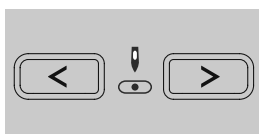

### Изменение позиции иглы

- нажмите левую кнопку
  - игла сместится влево
- нажмите правую кнопку
  - игла сместится вправо
- удерживайте кнопку нажатой
  - для быстрого изменения

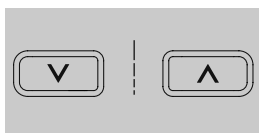

### Изменение длины стежка

- нажмите левую кнопку
  - длина стежка уменьшится
- нажмите правую кнопку
  - длина стежка увеличится
- удерживайте кнопку нажатой
  - для быстрого изменения

## Функциональные кнопки швейного компьютера



### Обзор функциональных кнопок



#### Кнопка шитья в обратном направлении кратковременное:

- нажмите кнопку
  - машина будет строчить в обратном направлении до тех пор, пока кнопка остается нажатой
- Возможности применения:
- программирование длины петли
  - программирование длины заштопываемого участка
  - переключение в программе закрепления строчки прямым стежком № 5
  - закрепление строчки (в начале/конце шва)
  - используется для закрепления строчки в программе Quilters Securing Program № 1324

#### Непрерывное:

- при остановленной машине удерживайте нажатой кнопку пока не зазвучит тональный сигнал и
  - ▶ не появится символ на дисплее
  - ▶ машина будет постоянно выполнять выбранные стежки в обратном направлении
- по окончании шитья в обратном направлении: при остановленной машине удерживайте нажатой кнопку пока не зазвучит тональный сигнал
  - ▶ и не исчезнет символ на дисплее



#### Кнопка конца образца/повторения

- нажмите кнопку во время шитья
  - ▶ швейный компьютер остановится в конце выполняемого отдельного образца или образца, выполняемого в комбинации
- нажмите кнопку перед началом шитья от 1 до 9 раз
  - ▶ на дисплее появится символ конца образца с соответствующей цифрой



#### Кнопка пуска-остановки

- пуск и остановка швейного компьютера при работе с пусковой педалью и **без** педали
- включение и отключение функции BSR при установленной и подсоединенной лапке BSR

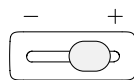

#### Регулятор скорости

- регулятором скорости можно плавно регулировать скорость шитья
- при намотке шпульки можно при остановленном швейном компьютере регулировать частоту вращения моталки



#### Кнопка «Home»

- нажмите кнопку
  - ▶ на дисплее появится главное меню

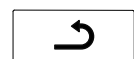

#### Кнопка «назад»

- пролистать одну страницу назад
- Исключения:
- декоративные строчки
  - алфавиты

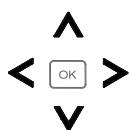

**Навигационные кнопки налево/направо/вниз/вверх**

Выбрать функцию или стежок из разных меню.

- удерживайте кнопку нажатой = пролистать меню
- кнопками налево/направо/вниз/вверх пролистать образцы строчек



**Кнопка «OK»**

Подтвердить выбор.



**Кнопка перестановки иглы**

В базовой установке стрелка направлена вверх.

- нажмите кнопку
  - ▶ игла установится в верхнем или нижнем положении
- нажмите и придержите кнопку:
  - ▶ игла установится внизу
  - ▶ стрелка на дисплее направлена вниз
  - ▶ после остановки машины игла будет находиться в нижнем положении
- повторно нажмите и придержите кнопку:
  - ▶ игла установится вверх
  - ▶ стрелка на дисплее направлена вверх
  - ▶ после остановки машины игла будет находиться в верхнем положении



**Кнопка закрепления строчки (3 закрепляющих стежка)**

- нажмите кнопку перед началом шитья
  - ▶ отдельный образец или комбинация образцов закрепляются в начале
- нажмите кнопку во время шитья отдельного образца
  - ▶ отдельный образец будет закреплен в конце
  - ▶ швейный компьютер остановится
- нажмите кнопку во время шитья комбинации образцов
  - ▶ комбинация образцов будет закреплена в конце
  - ▶ швейный компьютер остановится



**Кнопка зеркального переворота (влево/вправо)**

- нажмите кнопку
  - ▶ выбранный образец стежка шьется в зеркальном отображении

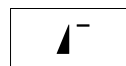

**Кнопка начала образца**

- нажмите кнопку
  - ▶ выбранный образец или программа снова устанавливается на начало образца



**Кнопка «Баланс»**

Для компенсации стежков вперед и назад.



**Кнопка «BSR»**

При присоединенной лапке BSR нажатием кнопки «BSR» включается режим BSR 1 или 2.

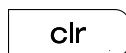

**Кнопка «clr»**

- нажмите и сразу же отпустите кнопку
  - ▶ кратковременные настройки активированного образца строчки возвращаются к базовым установкам
  - ▶ все другие выбранные функции отменяются
- нажимайте кнопку до тех пор, пока не будет звукового сигнала
  - ▶ сохраненные настройки активированного образца строчки возвращаются к базовым установкам
  - ▶ все другие выбранные функции отменяются

Исключение:

- остановка иглы в верхнем/нижнем положении

## Символы на дисплее

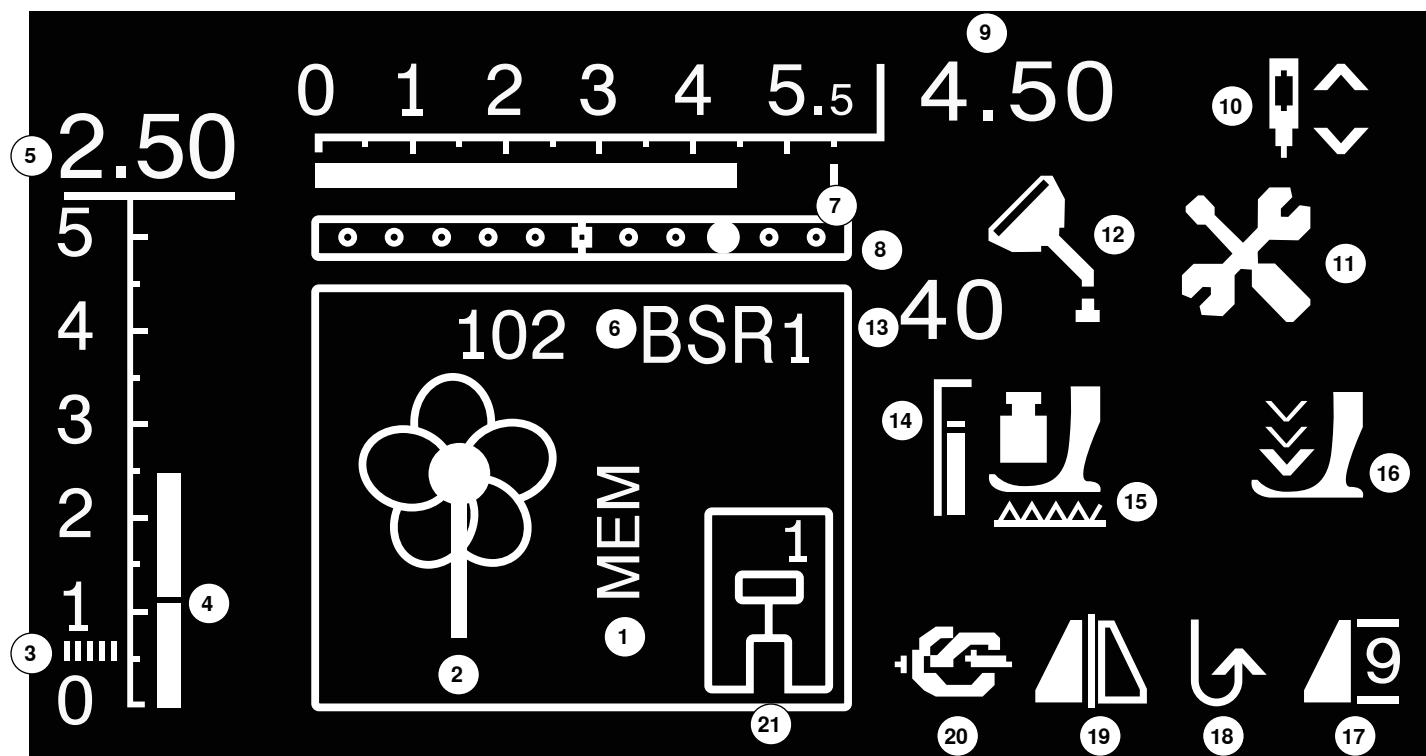

- 1 Символ «MEM»: для сохраненных образцов
- 2 Образец строчки: в графической или цифровой форме
- 3 Стежок гладьевого валика: плотный, узкий зигзаг
- 4 Длина стежка: базовое значение
- 5 Длина стежка: эффективное значение
- 6 BSR: показывает режим BSR 1 или 2
- 7 Ширина строчки: базовое значение
- 8 Позиция иглы: 11 вариантов
- 9 Ширина строчки: эффективное значение
- 10 Остановка иглы вверх/вниз: по умолчанию игла останавливается вверх/в режиме BSR 1 - вниз/в режиме BSR 2 - вверх
- 11 Символ сервиса: появляется, когда швейный компьютер должен быть доставлен в сервисный центр BERNINA
- 12 Символ чистки: появляется, когда требуется чистка и смазка швейного компьютера
- 13 Прижим лапки: показывается значение давления при регулировке
- 14 Прижим лапки: базовое значение
- 15 Символ транспортера: показывает положение транспортера - поднятое или опущенное
- 16 Символ стрелки и лапки: появится при поднятой лапке и при пуске швейного компьютера
- 17 Символ начала/конца/повтора образца
- 18 Шитье в обратном направлении, непрерывное
- 19 Зеркальный переворот влево/вправо
- 20 Функция закрепления строчки
- 21 Индикация лапки: показывается номер лапки, подходящей для выбранного стежка



## Главное меню



- нажмите кнопку «Home»

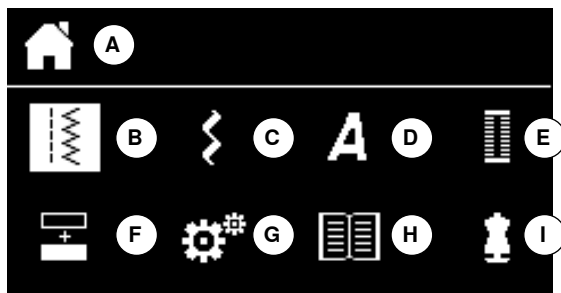

- A** Показ выбранного меню
  - B** Рабочие строчки
  - C** Декоративные строчки
  - D** Алфавиты
  - E** Петли для пуговиц
  - F** Режим комбинирования образцов
  - G** Установочная программа Setup
  - H** Учебная программа
  - I** Консультант по шитью
- выберите желаемое меню навигационными кнопками налево/направо/вниз/вверх
  - подтвердите нажатием кнопки «OK»

## Подменю, например, рабочие строчки



- нажмите кнопку «Home»

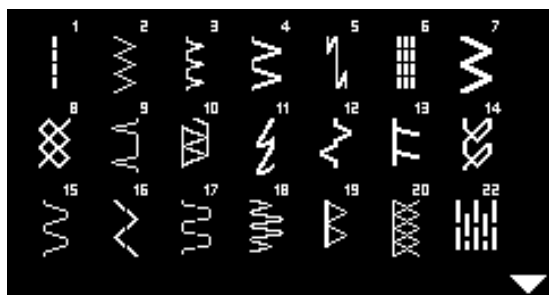

- выберите «Рабочие строчки» навигационными кнопками
- подтвердите нажатием кнопки «OK»
- выберите желаемый образец строчки навигационными кнопками
- подтвердите нажатием кнопки «OK»

## Системные настройки

### Установочная программа Setup



- нажмите кнопку «Home»



- выберите поле «Программа Setup» навигационными кнопками
- подтвердите нажатием кнопки «OK»



#### Обзор дисплея программы «Setup»

- 1 Настройка экрана
- 2 Информация
- 3 Смазка швейного компьютера
- 4 Базовая установка
- 5 Настройка звукового сигнала для BSR

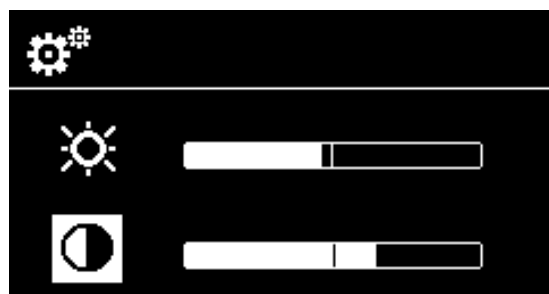

#### Яркость и контрастность

- выберите желаемый символ навигационными кнопками вниз/вверх
- нажмите кнопку «OK»
- измените яркость или контрастность навигационными кнопкам влево/направо

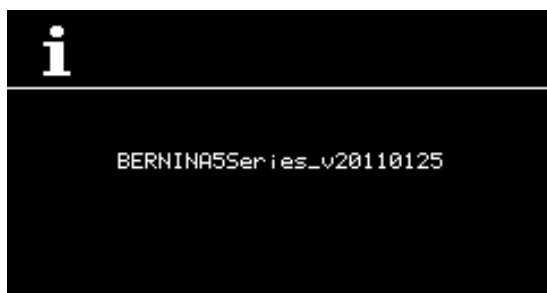

#### Версия встроенного программного обеспечения

Показывается актуальная версия встроенного программного обеспечения швейного компьютера.



#### Смазка швейного компьютера

- ▶ этот символ появится на дисплее, когда швейный компьютер выполнит 360'000 стежков
- выберите символ «?» навигационными кнопками
- нажмите кнопку «ОК»
- ▶ анимация показывает, как следует смазывать швейный компьютер
- после смазки выберите символ «Смазка» навигационными кнопками
- нажмите кнопку «ОК»
- счетчик стежков под символом «Смазка» сбрасывается на «0»



#### Базовая установка

- нажмите кнопку «ОК»
- ▶ все настройки по шитью возвращаются к базовым установкам



#### Настройка звукового сигнала для BSR

- выберите левое поле
- подтвердите нажатием кнопки «ОК»
- ▶ звуковой сигнал включен
- выберите правое поле
- подтвердите нажатием кнопки «ОК»
- ▶ звуковой сигнал выключен

## Учебная программа



- нажмите кнопку «Home»
- выберите символ «Учебная программа» навигационными кнопками

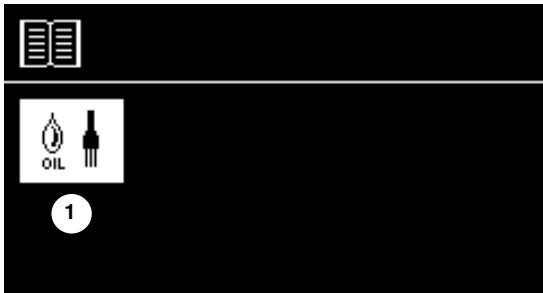

- 1 Смазка швейного компьютера
- подтвердите нажатием кнопки «OK»



Анимация показывает, как следует смазывать и чистить швейный компьютер.

- нажмите кнопку «назад» два раза
- ▶ на дисплее появится главное меню

## Консультант по шитью

Консультант по шитью дает информацию и оказывает помощь по различным вариантам техники шитья. Если указать тип материала и желаемую технику шитья, программа подскажет, какие лучше выбрать строчки, лапку, прижим лапки и натяжение ниток.



- нажмите кнопку «Home»
- выберите символ «Консультант по шитью» навигационными кнопками
- подтвердите нажатием кнопки «OK»
  
- выберите вид материала навигационными кнопками
- подтвердите нажатием кнопки «OK»

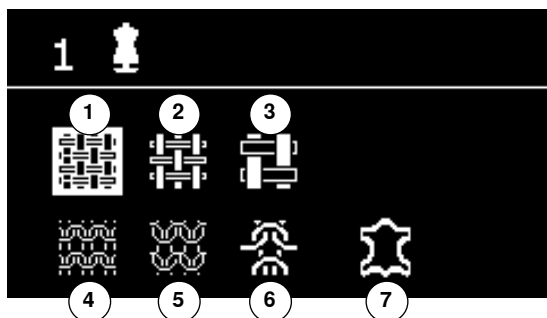

### Материалы

- 1 Легкие тканые материалы
- 2 Тканые материалы средней плотности
- 3 Тяжелые тканые материалы
- 4 Тонкий трикотаж
- 5 Трикотаж средней плотности
- 6 Тяжелые вязаные материалы
- 7 Кожа/винил

- выберите технику шитья навигационными кнопками
- подтвердите нажатием кнопки «OK»
- ▶ отображаются рекомендации

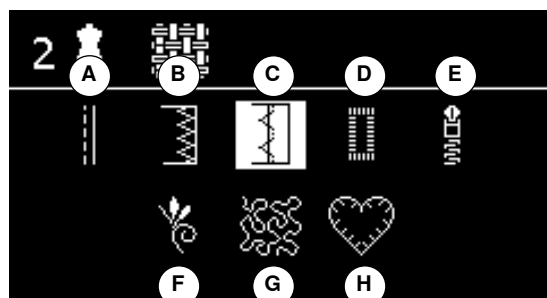

### Техники по шитью

- A Швы
- B Отстрачивание краев
- C Потайной шов
- D Петля
- E Застежка «молния»
- F Декоративная строчка
- G Свободное машинная стежка
- H Аппликации

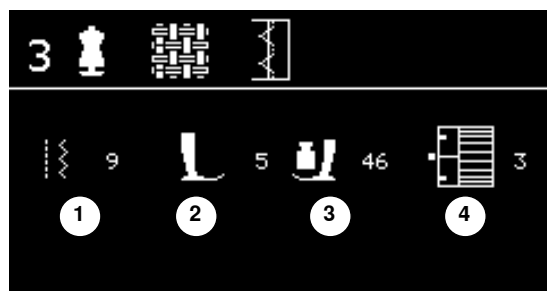

### Рекомендации

- 1 Номер образца строчки
- 2 Прижимная лапка
- 3 Прижим лапки
- 4 Натяжение нитки

## Баланс

### Рабочие/декоративные строчки

Швейный компьютер тестируется и оптимально настраивается, прежде чем он уходит с завода. Различные материалы, нитки и прокладочные материалы могут повлиять на запрограммированный образец, так что эти образцы не будут выполняться корректно. С помощью функции электронного баланса такие отклонения могут быть компенсированы и, таким образом, строчка может быть оптимально приспособлена к обрабатываемому материалу.



- нажмите кнопку «Баланс»

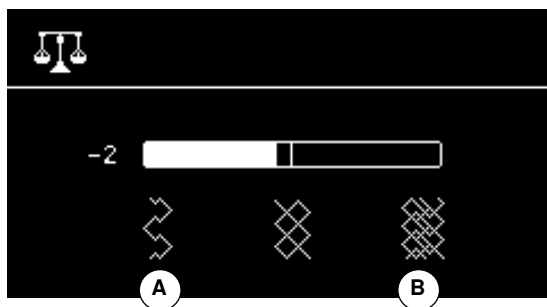

### Использование баланса с рабочими и декоративными строчками

- нажмите левую навигационную кнопку
  - ▶ образец строчки растягивается **A** (макс. 20 шагов)
- нажмите правую навигационную кнопку
  - ▶ образец строчки сжимается **B** (макс. 20 шагов)
- нажмите кнопку «Баланс» или «Назад»
  - ▶ дисплей баланс закрывается
  - ▶ изменения сохранены
- нажмите клавишу «clr»
  - ▶ баланс возвращается к базовым установкам

## Обзор рабочих строчек

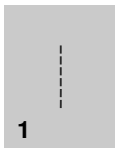
**Прямая строчка**

Для всех видов неэластичных материалов; для всех работ, требующих прямых строчек, например, стачивание, простегивание, вшивание застежек «молния»

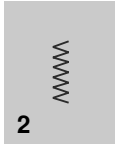
**Строчка зигзаг**

Обшивка краев, пришивание резинок и кружева

**Оверлочная строчка**

Для тонкого джерси, эластичных оверлочных швов и эластичной подрубки

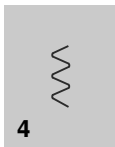
**Строчка «серпантин»**

Для большинства материалов; штопка строчкой «серпантин», нашивание заплат, усиление кромок и т.п.

**Программа закрепления строчки**

Для всех видов материалов: закрепление начала и конца шва при работе прямым стежком

**Тройная прямая строчка**

Для износостойких швов на прочных материалах, видимые отделочные швы

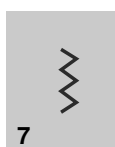
**Тройная строчка зигзаг**

Для износостойких швов на прочных материалах и видимых отделочных швов

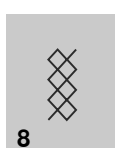
**Сотовая строчка**

Для всех видов трикотажа, а также гладких тканей; видимые швы для белья, одежды, скатертей и т.п.

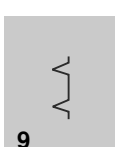
**Потайной шов**

Для большинства видов материалов; потайные швы, фестончатая подшивка на мягком джерси и тонких тканях, декоративные швы

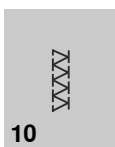
**Двойная оверлочная строчка**

Для всех видов трикотажных материалов; оверлочный шов = сшивание и обметывание в ходе одной операции

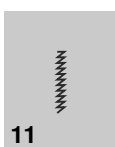
**Сверхэластичная строчка**

Для сверхэластичных материалов; эластичный открытый шов для одежды

**Гофрирующая строчка**

Для большинства видов тканей; пришивание резинок, стачные швы = края материала соединяются встык, декоративные строчки

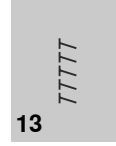
**Растяжимая краеобметочная строчка**

Для средней плотности трикотажных и махровых материалов и прочных тканей: оверлочные швы, плоские соединительные швы

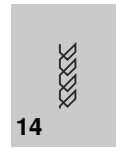
**Строчка «джерси»**

Для трикотажных материалов, декоративной подшивки на белье и пуловерах, заплат на трикотаже

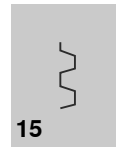
**Универсальная строчка**

Для плотных материалов, таких как фетр, кожа. Плоские соединительные швы, видимые швы, нашивание резинок, декоративная строчка

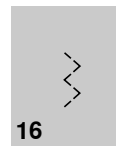
**Прошитый зигзаг**

Обработка и укрепление кромок, пришивание резинок, декоративная строчка

**Строчка «лайкра»**

Для лайкровых материалов, для плоских соединительных швов и подшивки, обработки швов на изделиях женской галантереи

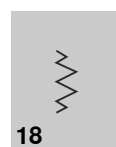
**Эластичная строчка**

Для сверхэластичных материалов; открытый шов для спортивной одежды

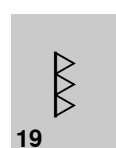
**Усиленный оверлочный шов**

Для средней плотности трикотажных и махровых материалов; оверлочные швы, плоские соединительные швы

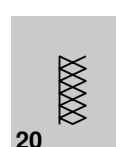
**Трикотажный оверлочный шов**

Для всех видов трикотажных материалов, изделий ручной и машинной вязки; оверлочный шов = сшивание и обметывание в ходе одной операции

**Простая программа штопки**

Автоматическая штопка на легких и средней плотности материалах

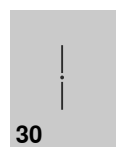
**Сметочная строчка**

Для сметывания деталей, подшивок, блоков квилта и т.п.

## Выбор образца строчки



### Выбор с помощью меню

- нажмите кнопку «Home»



- выберите желаемую главную категорию **1-4** навигационными кнопками

- 1 Рабочие строчки
- 2 Декоративные строчки
- 3 Алфавиты
- 4 Петли для пуговиц

- подтвердите нажатием кнопки «OK»

► показываются имеющиеся образцы строчек

Все остальные образцы строчки можно выбрать прокручиванием навигационных кнопок.

- выберите желаемый образец навигационными кнопками

- подтвердите нажатием кнопки «OK»

### Выбор образца нажатием соответствующей кнопки прямого выбора

- выберите желаемый образец строчки кнопками прямого выбора
- номер образца и базовая установка длины стежка и ширины строчки появятся на дисплее

Для стежка номер 51 (стандартная пуговичная петля) нажмите «0».

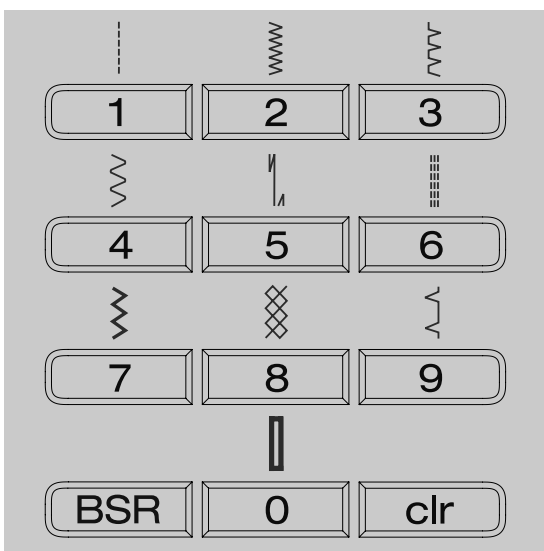



## Персональная память, кратковременная

### Настройка параметров образцов строчек

В зависимости от материала и цели применения можно индивидуально изменять образец. Описанные здесь настройки применимы для всех рабочих и многих декоративных стежков.

Все изменения длины стежка и ширины строчки автоматически сохраняются.

### Пример

- вы изменили параметры, например, ширину строчки зигзаг
- после этого выбрали и стали шить другие стежки - например, прямые
- при вызове индивидуально измененного стежка зигзаг изменения остаются

### Возврат к базовым настройкам

Отдельные стежки можно вручную вернуть к базовым настройкам.

- нажмите кнопку «clr»
- выключите швейный компьютер
- ▶ все изменения всех стежков стираются из памяти

### Применение:

- для всех образцов стежков
- особенно полезно при переходе от одного к другому проекту



Персональная память не ограничена, в ней можно хранить любое количество изменений (длины стежка, ширины строчки, позиции иглы, функции зеркального отображения и баланса).

## Персональная память, длительная

Запрограммированные заводом BERNINA основные значения могут быть изменены и сохранены и сохраняются, даже если швейный компьютер будет отключен. Исходные основные значения всегда видны.

### Изменение базовых установок

- выберите образец строчки (например, строчку зигзаг)
- измените длину стежка и ширину строчки
- нажмите кнопку «OK»
- ▶ изменения будут сохранены

### Удаление изменений

- нажмите и придержите кнопку «clr» или
- нажмите кнопку
- выберите поле «Программа Setup» навигационными кнопками
- подтвердите нажатием кнопки «OK»
- выберите поле «удалить» навигационными кнопками
- подтвердите нажатием кнопки «OK»
- выбрано поле «заводские настройки»
- подтвердите нажатием кнопки «OK»
- ▶ измененные образцы вернулись к базовым установкам

## Примеры применения

### Прямая строчка

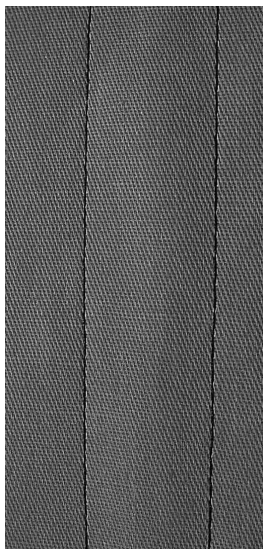

Лапка/подошва лапки для реверсных стежков № 1

#### Прямая строчка № 1

После включения швейного компьютера всегда появляется прямая строчка.

**Применение**  
для всех материалов.



**Выберите длину стежка в зависимости от свойств ткани**

Например, для джинсовых тканей применяйте более длинные стежки (3-4 мм), для тонких тканей - короткие стежки (2-2,5 мм).

**Выберите длину стежка в зависимости от свойств нитки**

Например, для стежки многокруточными толстыми нитями следует увеличивать длину стежка до 3-5 мм.

**Активируйте нижнее положение иглы**

Материал не смещается при окантовке или поворачивании.

### Тройная прямая строчка

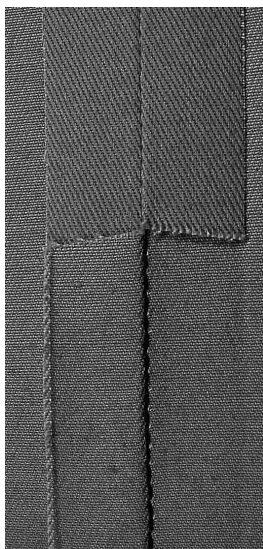

Лапка/подошва лапки для реверсных стежков № 1

#### Трехстежковая прямая строчка № 6

**Открытый шов**

Износостойкий шов для жестких и плотных тканей, таких как джинсовая или вельвет.



**При работе с жесткими или очень плотными тканями**

Джинсовая игла и джинсовая лапка № 8 облегчают работу с джинсовыми тканями или парусиной.

**Декоративное простегивание**

Увеличьте длину стежка и используйте трехстежковую прямую строчку для декоративного простегивания джинсовых материалов.

## Тройная строчка зигзаг

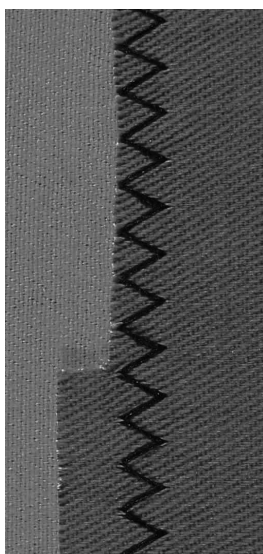

Лапка/подошва лапки для реверсных стежков № 1

### Трехстежковая строчка зигзаг № 7

При работе с плотными материалами как джинсовые ткани, чехлы для шезлонгов, маркизы.



Кромки на часто стираемых предметах. Края кромок обработайте сначала краевой строчкой. При очень плотных материалах используйте иглу для джинсовых тканей.

## Застежка «молния»

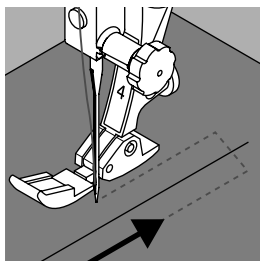

### Лапка/подошва лапки для вшивания «молний» № 4

#### Прямая строчка № 1

##### Подготовка

- выполните шов до метки начала застежки
- выполните закрепляющие стежки в конце шва
- участок с застежкой молния стачайте длинными стежками
- обработайте срезы припусков на шов
- разутюжьте шов
- распорите участок, выполненный длинными стежками
- приколите застежку «молния»
- приметайте застежку «молния» под материалом так, чтобы сгибы материала смыкались на середине застежки

##### Вшивание застежек «молния»

- на несколько сантиметров раскройте застежку
- сместите иглу вправо
- начинайте шить с левой верхней стороны
- направляйте лапку таким образом, чтобы игла прокалывала тесьму молнии вдоль звеньев застежки
- перед ползунком остановите машину (игла в нижнем положении)
- поднимите лапку
- снова закройте застежку
- опустите лапку
- продолжайте шить до конца разреза (нижнее положение иглы)
- поднимите лапку
- поверните ткань
- опустите лапку
- прошейте до другой стороны застежки и остановите машину (нижнее положение иглы)
- поднимите лапку
- снова поверните ткань
- опустите лапку
- прострочите вторую сторону снизу вверх

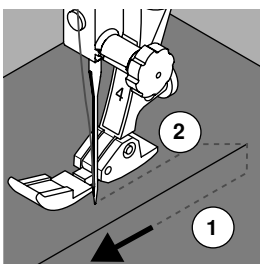

##### Альтернативно: пришивание застежки с обеих сторон снизу вверх

Пригодно для всех материалов с ворсом (например, бархата).

- подготовьте застежку как описано выше
- начинайте шить в середине шва с конца застежки
- шейте наискось к ряду зубчиков застежки молния
- прострочите первую сторону 1 снизу вверх
- сместите иглу влево
- прострочите вторую сторону 2 точно так же снизу вверх



##### Нельзя прошивать возле ползунка застежки «молния»

- прошейте примерно до 5 см до ползунка застежки «молния»
- опустите иглу, поднимите лапку, раскройте застежку, опустите лапку и прошейте до конца (используйте коленоподъемник)

##### Перемещение ткани в начале шитья

- в начале шитья удерживайте нитки. При необходимости слегка оттяните их вместе с материалом назад (только несколько стежков) или
- шейте сначала примерно 1-2 см в обратном направлении, а потом продолжайте шить как обычно

##### При большой плотности тесьмы «молнии» или материала

Применяйте иглу № 90-100 = более равномерные стежки.

## Свободная штопка

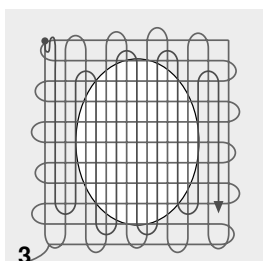
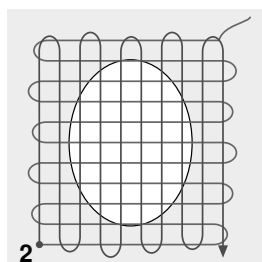
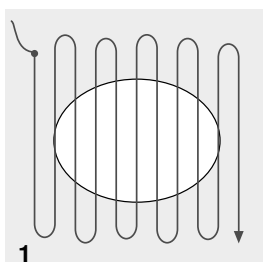
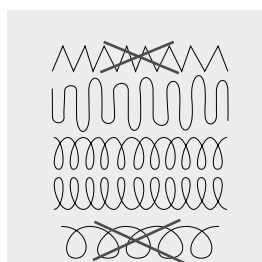

Лапка для штопки № 9 \*/\*\*

## Прямая строчка № 1

## Дырки или протертые места

«Замена» нитей основы и поперечных нитей на любом материале.

## Подготовка

- опустите транспортер
- установите приставной столик
- закрепите ткань и, может быть, прокладку, в штопальных пальцах (спец. принадлежность)
- ▶ место починки останется равномерно растянутым, стягивания материала не произойдет

## Шитье

- направляйте ткань вручную равномерно слева направо, без жесткого прижима
- при перемене направления закругляйте строчку. Острые углы могут вызвать опасность образования дыр и обрыва нитки)
- обрабатывайте края стежками неравномерной длины. Нитка лучше распределяется в ткани

## 1 Первые ряды соединительных ниток

- прошейте первые соединительные нити не слишком плотно, перекрывая поврежденное место
- обрабатывайте края стежками неравномерной длины
- поверните ткань на 90°

## 2 Перекрытие первых соединительных нитей

- прошейте первые соединительные нити не слишком плотно
- поверните ткань на 180°

## 3 Завершение штопки

- закончите штопку разреженными строчками



## Если стежки выглядят некрасиво

- если нитки выступают наружу, передвигайте ткань помедленнее
- если на изнанке образуются узелки, передвигайте ткань быстрее

## Обрыв нитки

При обрыве нитки ткань следует передвигать более равномерно.

## Штопка, автоматическая

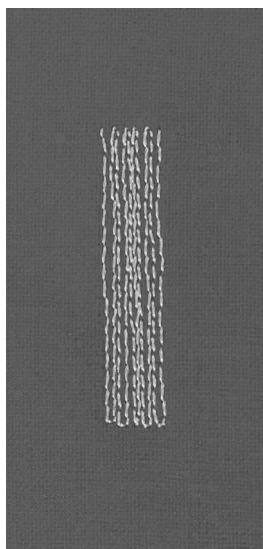

Лапка/подошва лапки для реверсных стежков № 1  
Лапка с салазками для петель № 3А

### Программа штопки № 22

**Быстрая штопка протертых мест или разрывов**  
«Замена» нитей основы на любом материале.

#### Подготовка

- закрепите тонкие материалы в штопальных пальцах (спец. принадлежность)
- ▶ место починки останется равномерно растянутым, стягивания материала не произойдет

#### Штопка с помощью лапки/подошвы лапки для реверсных стежков № 1

- опустите иглу в материал слева над поврежденным местом
- прострочите первую строчку нужной длины
- остановите машину
- нажмите кнопку шитья в обратном направлении
- ▶ длина будет запрограммирована и штопка будет проходить автоматически
- когда программа штопки будет завершена
- ▶ швейный компьютер автоматически остановится
- нажмите клавишу «clr»
- ▶ Запрограммированная длина штопки удаляется

#### Штопка с лапкой с салазками для петель № 3А

- штопка дыр или протертых мест
- длина штопки макс. 3 см
- порядок работы такой же, как с лапкой/подошвой лапки для реверсных стежков № 1



#### Укрепление разрывов

Подложите тонкую ткань или подклейте тонкую прокладку.

#### Место штопки «перекашивается»

Корректировка с помощью функции баланса (подробнее о функции баланса см. на стр. 34).

## Строчка зигзаг

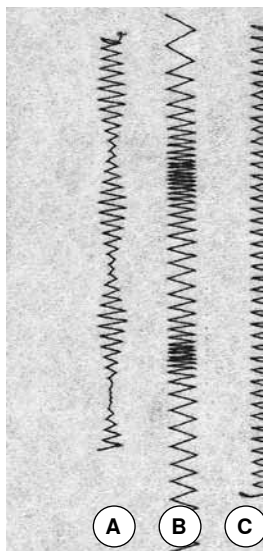

Лапка/подошва лапки для реверсных стежков № 1

### Строчка зигзаг № 2

- для всех материалов
- для обтачивания краев
- для эластичных швов
- для декоративных работ

#### для обтачивания краев

- край материала направляется по середине подошвы лапки
- зигзаг не должен быть слишком широким
- стежок не должен быть слишком длинным
- игла с одной стороны зигзага должна втыкаться в материал, а с другой стороны выходить за его край
- края материала должны оставаться плоскими и не заворачиваться
- для тонких тканей используйте штопальную нитку

#### Плотный зигзаг (гладьевой валик)

- плотный, узкий зигзаг (длина стежка 0,5-0,7 мм)
- используйте плотный зигзаг для аппликаций, вышивания и др.

- A** Строчка зигзаг с переменной шириной строчки
- B** Строчка зигзаг с переменной длиной стежка
- C** Обметка краев строчкой зигзаг

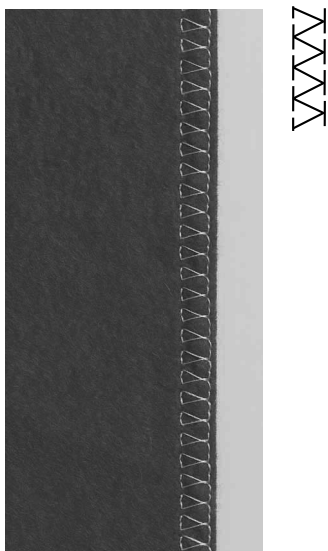
**Двойная оверлочная строчка**

Лапка/подошва лапки для реверсных стежков № 1

**Двойная оверлочная строчка № 10****Закрытый шов**

Двойная оверлочная строчка для рыхлых трикотажных материалов и в качестве поперечного шва на вязаных изделиях.

**Трикотаж**

- чтобы не повредить тонкие ячейки материала, применяйте новую иглу «джерси»
- при необходимости ослабляйте прижим лапки

**Шитье на эластичных материалах**

При необходимости применяйте иглу для эластичных материалов (130/705 H-S).

## Простегивание краев

Лапка/подошва лапки для потайных стежков № 5  
 Лапка/подошва лапки для реверсных стежков № 1  
 Лапка для отделки узких кромок №. 10 \*/\*\*

### Прямая строчка № 1

#### Отстрачивание краев

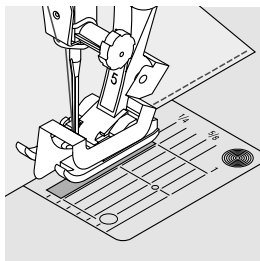

#### Наружные кромки

- расположите край материала слева от направляющей детали лапки потайного стежка
- левая позиция иглы выбирается на желаемом расстоянии от края

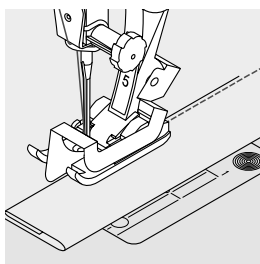

#### Подогнутые края

- расположите край материала (внутренний верхний край подгиба) справа от направляющей детали лапки потайного стежка
- выберите самую правую позицию иглы, чтобы шить на верхнем крае подгиба



**Лапка/подошва лапки для потайных стежков № 5**  
 Левая позиция иглы или крайняя правая.

**Лапка/подошва лапки для реверсных стежков № 1 и лапка для отделки узких кромок № 10 (специальная принадлежность)**  
 Все позиции игл возможны.

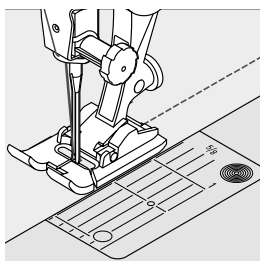

#### Отстрачивание кромок на расстоянии от края

#### Направление материала

Использование лапки в качестве направляющей:

- край материала направляется вдоль края лапки

#### Использование игольной пластины в качестве направляющей:

- край материала направляется по разметочным линиям игольной пластины (от 1 до 2,5 см)

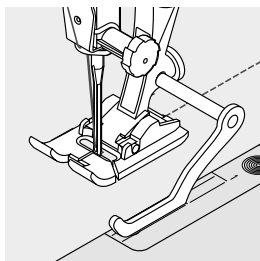

#### Кромконаправитель:

- ослабьте винт на задней стороне лапки
- вставьте кромконаправитель в отверстие лапкодержателя
- отрегулируйте кромконаправитель на нужную ширину
- затяните винт
- направляйте край материала вдоль края лапки по кромконаправителю

#### Лапкодержатель/подошва лапки

- вставьте кромконаправитель в отверстие лапкодержателя
- отрегулируйте кромконаправитель на нужную ширину
- направляйте край материала вдоль края лапки по кромконаправителю

Для отстрачивания материала параллельными строчками ведите кромконаправитель вдоль ранее проложенной строчки.



## Потайной шов

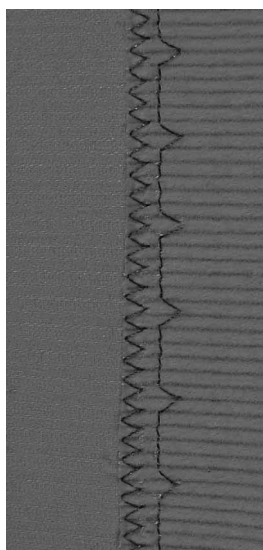

### Лапка/подошва лапки для потайных стежков № 5

#### Потайная строчка № 9

Для «незаметной» подшивки плотных и средней плотности материалов из хлопка, шерсти, смешанных волокон.

#### Подготовка

- выполните отделку кромки ткани
- согните и приметайте подгибку

- подгибка должна быть уложена так, чтобы обработанный край находился с правой стороны
- уложите ткань под лапку таким образом,
- чтобы край сгиба соприкасался с направляющей кромкой лапки

#### Шитье

- можно поправить положение металлической направляющей на салазках лапки потайного стежка с помощью винта, расположенного справа
- игла должна втыкаться только в самый край сгиба материала, как при подшивке вручную
- после выполнения приблизительно 10 см потайного шва проверьте еще раз работу с обеих сторон и при необходимости скорректируйте ширину строчки



#### Тонкая регулировка ширины строчки

Край сгиба равномерно ведите вдоль направляющей кромки лапки = игла будет втыкаться в край сгиба на одну и ту же ширину. Выполните пробное шитье и в зависимости от толщины материала скорректируйте ширину строчки, чтобы игла прокалывала только самый край сгиба.

## Декоративная подшивка

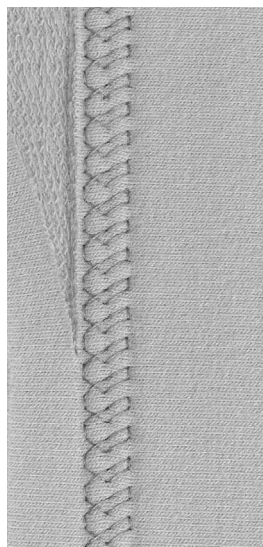

### Лапка/подошва лапки для реверсных стежков № 1

#### Строчка «джерси» № 14

Для декоративной, эластичной подшивки на джерси из хлопчатобумажной, шерстяной, синтетической и смешанной пряжи.

#### Подготовка

- приутюжьте и при необходимости приметайте подгибку
- при необходимости ослабьте прижим лапки

#### Шитье

- шейте подшиваемый край на полочке на желаемой глубине
- с изнаночной стороны подрежьте остаток припуска

## Программа закрепления строчки

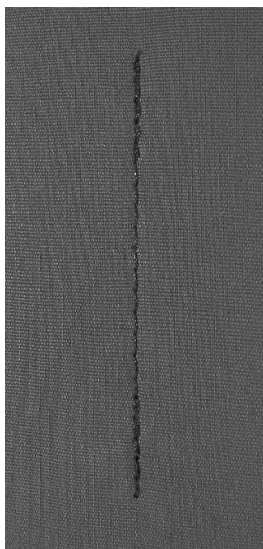

**Лапка/подошва лапки для реверсных стежков № 1**

### Программа закрепления строчки № 5

- для всех материалов
- закрепление строчки в начале и конце шва

### Шитье длинных швов прямыми стежками

Равномерное закрепление строчки определенным количеством стежков.

#### Начало шитья

- нажмите на пусковую педаль
- ▶ швейный компьютер автоматически закрепляет строчку в начале шитья (5 стежков вперед, 5 стежков назад)
- выполните прямую строчку желаемой длины



#### Конец строчки

- нажмите кратко кнопку шитья в обратном направлении и отпустите
- ▶ швейный компьютер автоматически закрепляет строчку (5 стежков назад, 5 стежков вперед)
- ▶ швейный компьютер автоматически остановится в конце программы закрепления строчки

## Сметочная строчка

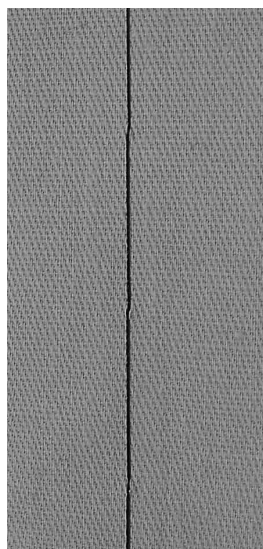

**Лапка для штопки № 9 \*/\*\***

### Сметочная строчка № 30

- для всех работ, при которых желательна очень большая длина стежка
- для сметывания деталей, подшивок, блоков квилта и т.п.
- для временного стачивания
- такие строчки можно легко удалять

#### Подготовка

- опустите транспортер
- скрепите сметываемые детали булавками, втыкаемыми поперек направления сметочной строчки
- ▶ во избежание смещения сметываемых деталей

#### Сметывание

- уложите материал под лапку
- удерживайте нитки и выполните один стежок
- переместите материал назад на желаемую длину стежка
- выполните стежок
- повторите операцию



#### Закрепите/фиксируйте нитки

Опустите транспортер, в начале и конце сметочного шва прошейте несколько коротких сметочных стежков на месте.

#### Нитка

Для сметывания используйте тонкие штопальные нитки, потом их легко можно будет удалить.

## Плоский соединительный шов

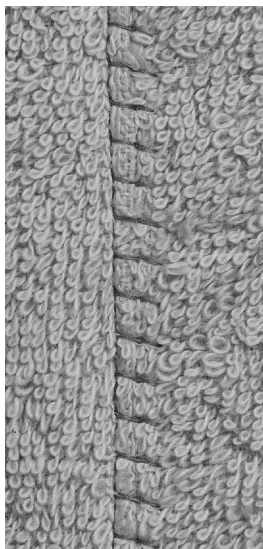

TTTTT

Лапка/подошва лапки для реверсных стежков № 1

### Растяжимая краеобметочная строчка № 13

Особенно подходит для пушистых или толстых материалов, таких как махровые ткани, фетр, кожа и т.п.

#### Шитье

- края материала накладывают друг на друга
- эластичная оверлочная строчка прокладывается по краю материала
- правый укол иглы должен выходить за край верхнего слоя материала и попадать в нижний слой
- ▶ очень плоский, стабильный шов

## Шитье с помощью пластин для компенсации толщины материала

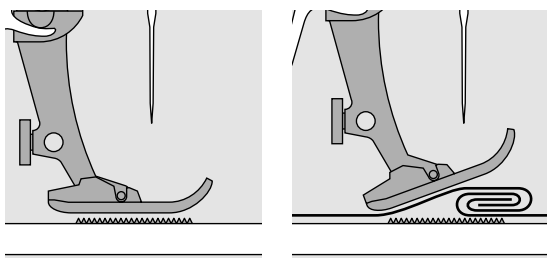

Транспортер может работать нормально только в том случае, если лапка находится в горизонтальном положении.

Если лапка перекошена при подходе к утолщению материала, транспортер не сможет захватывать материал. Образуются сборки.

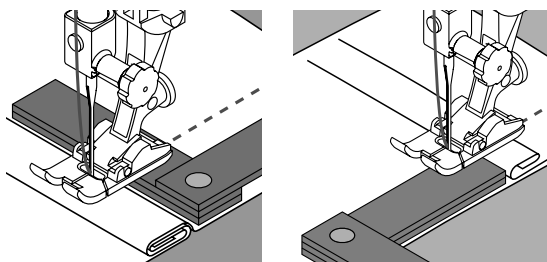

Для устранения наклона лапки при подходе к утолщению используйте одну, две или три компенсирующие пластинки, располагая их за иглой под лапкой.

Для устранения наклона лапки при сходе с утолщения поместите одну, две или три компенсирующие пластинки справа от лапки вплотную к игле. Прошейте до выправления положения лапки, затем уберите пластинки.



Остановка иглы в нижнем положении.

## Отсрачивание уголков

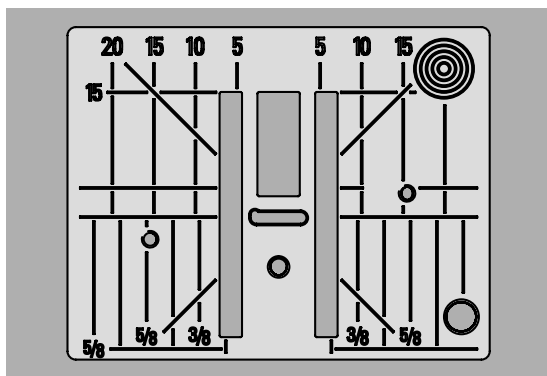

Из-за широкой прорези игольной пластины наружные рейки транспортера находятся на достаточно большом расстоянии друг от друга.

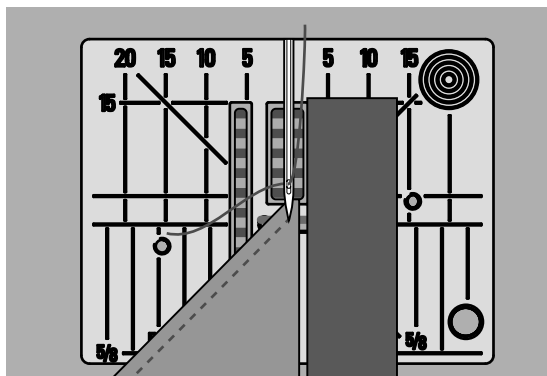

При шитье уголков ткань перемещается меньше, так как на транспортере находится лишь часть ткани.

Подложите одну, две или три компенсирующие пластинки с правой стороны лапки, чтобы можно было направлять край ткани.

- ▶ материал будет равномерно перемещаться под лапкой



Остановка иглы в нижнем положении.

## Обзор видов петель

 <b>51</b>	<p><b>Бельевая петля</b>                  Для легких и средней плотности материалов; на блузках, платьях, брюках, постельном белье и т.п.</p>	 <b>59</b>	<p><b>Петля прямой строчкой</b>                  Программа выстигивания петель, вырезов карманов, для укрепления петель, специально для петель на натуральной или искусственной коже</p>
 <b>52</b>	<p><b>Малая бельевая петля</b>                  Для легких и средней плотности материалов; на блузках, платьях, брюках, детской одежде, при поделочных работах</p>	 <b>60</b>	<p><b>Программа пришивания пуговиц</b>                  Пришивание пуговиц с 2 и 4 отверстиями</p>
 <b>53</b>	<p><b>Эластичная петля</b>                  Для всех особо эластичных трикотажных материалов из: хлопка, шерсти, шелка, синтетики</p>	 <b>61</b>	<p><b>Глазки, выполняемые мелким зигзагом*</b>                  Для отверстий для шнурков и узкой тесьмы, для декоративных работ</p>
 <b>54</b>	<p><b>Петля с закругленным концом</b>                  Для средней плотности и плотных тканей: на платьях, жакетах, пальто, непромокаемой одежде</p>	 <b>62</b>	<p><b>Глазок, выполняемый прямым стежком</b>                  Для отверстий для шнурков и узкой тесьмы, для декоративных работ</p>
 <b>56</b>	<p><b>Петля с глазом</b>                  Для плотных, неэластичных материалов: на пиджаках, пальто, брюках, одежде для досуга</p>	 <b>63</b>	<p><b>Петля с имитацией ручной работы</b>                  Для легких и средней плотности тканых материалов: на блузках, платьях, одежде для досуга, постельном белье</p>

## Петли для пуговиц - важные указания

**Пуговичные петли могут использоваться также в качестве декоративных элементов одежды.**



- нажмите кнопку «Home»
- выберите символ петли навигационными кнопками
- подтвердите нажатием кнопки «OK» или
- выберите кнопками прямого выбора желаемый вид петли

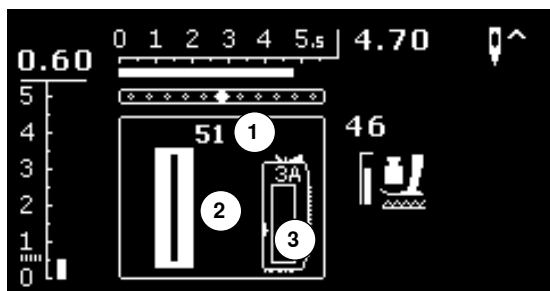

На дисплее появится:

- 1 Номер петли
- 2 Символ петли
- 3 Символ и номер лапки

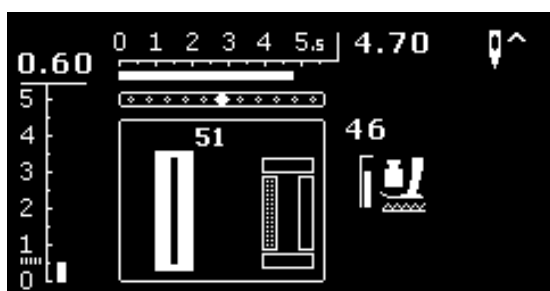

В начале шитья вместо символа петли изображается этап петли, который будет выполнен.

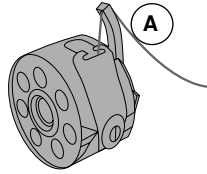

**Натяжение ниток для выполнения петель**

- заправьте шпульную нитку в палец шпульного колпачка **A**
- ▶ усиленное натяжение нижней нитки
- ▶ благодаря этому бока петли на лицевой стороне материала будут выпуклыми



Дополнительная вкладная нить усиливает и украшает петлю (см. стр. 52).

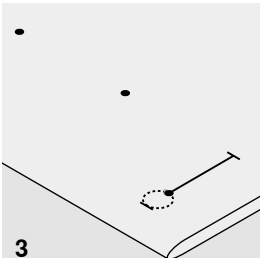
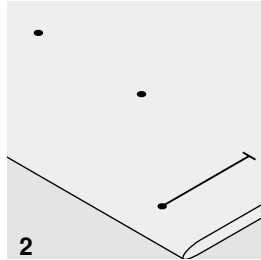
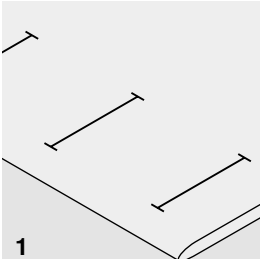

**1 Разметка петель, выполняемых с ручным управлением**

- наметьте на материале все петли на полную длину
- используйте лапку для петель/подошву лапки для петель № 3 \*/\*\*

**2 Разметка петель для автоматической программы**

- следует наметить на полную длину только одну петлю
- ▶ после выполнения первой петли ее длина будет запрограммирована
- для всех остальных петель требуется намечать лишь начальные точки
- применяйте автоматическую лапку с салазками для петель № 3A

**3 Разметка петель с глазком**

- наметьте только длину бока петли
- ▶ длина глазка будет добавляться
- ▶ после выполнения первой петли ее длина будет запрограммирована
- для всех остальных петель требуется намечать лишь начальные точки
- применяйте автоматическую лапку с салазками для петель № 3A

**Пробное шитье**

- пробную петлю всегда выполняйте на куске оригинального материала
- используйте такую же прокладку, как и для окончательного шитья
- выбирайте такой же вид петли
- располагайте петлю на материале (в продольном или поперечном направлении) таким же образом, как и при окончательном шитье
- отрежьте петлю
- проденьте через петлю пуговицу
- при необходимости скорректируйте длину петли

**Изменение выметанного бока петли**

- измените ширину строчки

**Изменение длины стежка**

Изменение длины стежков воздействует на оба бока петли.

- ▶ изменяется их плотность

После изменения длины стежка.

- следует заново запрограммировать длину петли



Если петля должна быть расположена под прямым углом к кромке материала, рекомендуется использовать пластину для компенсации утолщений материала (спец. принадлежность). Эту пластину вставьте сзади между материалом и подошвой лапки с салазками и придвиньте вплотную к утолщению материала.

Для выметывания петель на трудных материалах рекомендуется применять вспомогательный транспортер для шитья (в некоторых странах приобретается как спец. принадлежность). Его можно применять вместе с лапкой с салазками для петель № 3A.

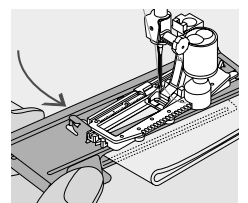
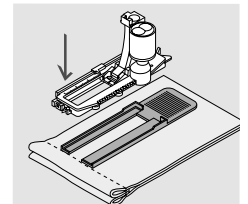

## Прокладка для петли

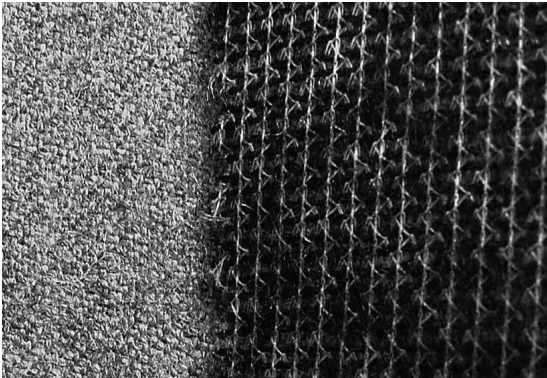

- прокладка уплотняет место застежки и стабилизирует петли
- прокладка должна соответствовать материалу

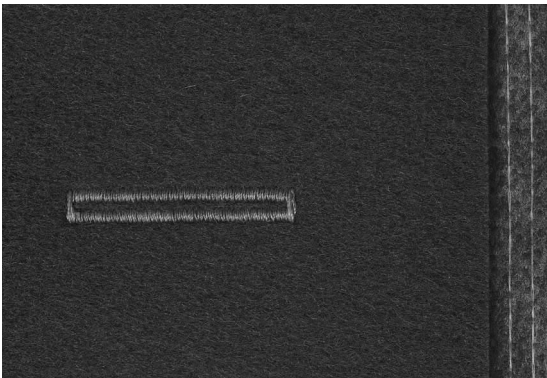

- для толстых и пушистых материалов можно использовать прокладку для вышивания
- ▶ благодаря чему материал будет лучше перемещаться под лапкой

## Вкладная нить

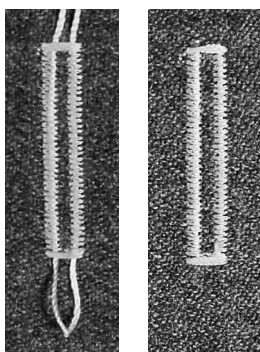

### Основные сведения

- вкладная нить усиливает и украшает петлю
- петлю вкладной нити располагают на наиболее нагруженном конце петли = место пришивания пуговицы
- уложите работу под лапку соответствующим образом

### Идеальная вкладная нить

- нитка из мерсеризированной пряжи № 8
- прочная нитка для ручного шитья
- тонкая нитка для вязания крючком

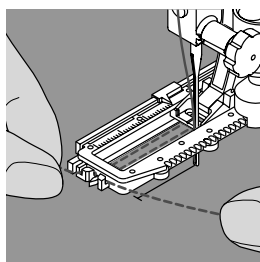
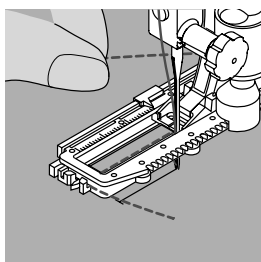

### Заводка вкладной нити в лапку с салазками для петель № 3А

- поднимите лапку с салазками для петель
- воткните иглу в начальную точку петли
- заведите нить справа под лапку с салазками для петель
- уложите вкладную нить сзади на лапку над носком
- затяните вкладную нить слева наперед под лапку
- затяните концы нити в фиксирующую прорезь
- опустите лапку с салазками для петель

### Шитье

- шейте петлю обычным образом
- **не** удерживайте вкладную нить
- ▶ вкладная нить обметывается стежками боков петли

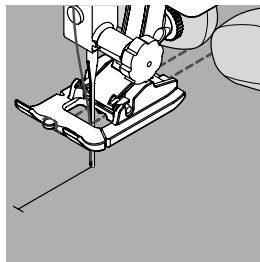
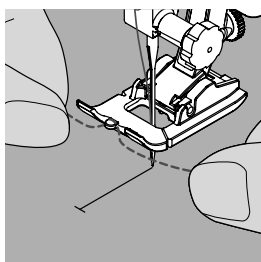

### Заводка вкладной нити в лапку для петель/подошву лапки для петель № 3 \*/\*\*

- поднимите лапку для петель
- воткните иглу в начальную точку петли
- заведите вкладную нить (спереди) над средним ребром лапки
- оба конца вкладной нити затяните назад под лапку и
- уложите по одной вкладной нити в желобки подошвы лапки
- опустите лапку для петель

### Шитье

- шейте петлю обычным образом
- **не** удерживайте вкладную нить
- ▶ вкладная нить обметывается стежками боков петли

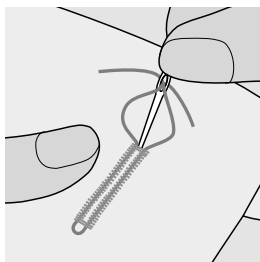

### Закрепление вкладной нити

- затяните петлю вкладной нити, чтобы она была скрыта закрепкой
- выведите концы вкладной нити на изнанку материала (с помощью иголки для ручного шитья)
- завяжите узлом или закрепите стежками



### Перед прорезанием петли

Чтобы при обработке коротких петель не прорезать по ошибке закрепки, вколите в оба конца петли булавки.

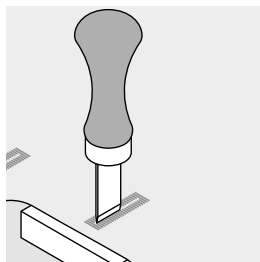
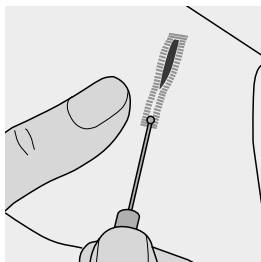

### Прорезание петель ножом-вспарывателем

- прорезайте петлю с обоих концов к середине ножом-вспарывателем

### Просекатель для петель (специальная принадлежность)

- уложите петлю на деревянный брусок
- установите просекатель для петель в середину петли
- вдавите просекатель рукой



## Баланс

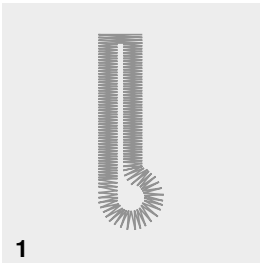

1

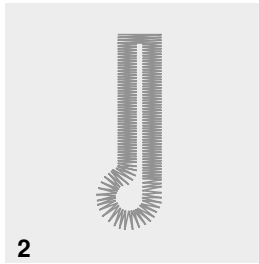

2

### Баланс при автоматическом и «ручном» шитье петель

При шитье петель в ручном и автоматическом режиме функция баланса действует одновременно на оба бока петли, так как оба бока обметываются в одном и том же направлении.

Глазок или закругление балансируются следующим образом:

- шейте вперед прямым стежком, пока
  - швейный компьютер не переключится на выполнение глазка или закругления
- остановите машину
- нажмите кнопку «Баланс»
  - появится дисплей функции баланса

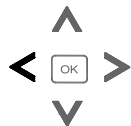

1 Глазок перекошен вправо

- нажмите левую навигационную кнопку
- глазок будет скорректирован влево

Пробное шитье!

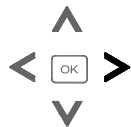

2 Глазок перекошен влево

- нажмите правую навигационную кнопку
- глазок будет скорректирован вправо

Пробное шитье!



После окончания шитья петель возвратите баланс в нормальное положение (см. стр. 34).

## Бельевая и эластичная петля с измерением длины, автоматическая

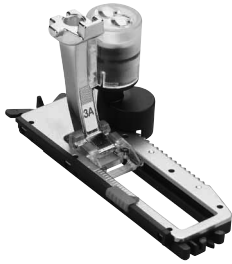
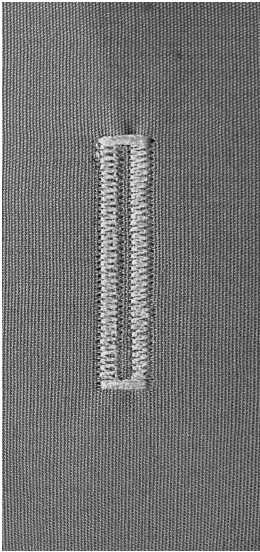

### Лапка с салазками для петель № 3А

### Бельевая и эластичная петля, автоматическая № 51, 52, 53

Лапка с салазками для петель № 3А автоматически измеряет через линзу у подошвы длину петли = точное дублирование и автоматическое переключение при максимальной длине.

#### Подготовка

- выберите нужную вам петлю
- На дисплее появится:
  - ▶ номер выбранного образца петли
  - ▶ лапка с салазками для петель № 3А



Подошва лапки с салазками должна соприкасаться с плоским материалом! Если лапка с салазками касается припуска на шов, то длину петли точно измерить невозможно.

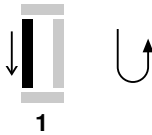

1

#### Программирование петли

- 1 ■ прошейте первый бок петли в нормальном направлении
  - остановите машину
  - нажмите кнопку шитья в обратном направлении
    - ▶ на дисплее появится «auto»
    - ▶ длина петли запрограммирована

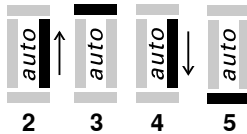

2

3

4

5

Швейный компьютер автоматически выполняет:

- 2 прямую строчку в обратном направлении
- 3 первую закрепку
- 4 второй бок петли в нормальном направлении
- 5 вторую закрепку и закрепляющие стежки
  - ▶ швейный компьютер остановится и автоматически перейдет в положение начала петли

#### Автоматическое выполнение петель

- все последующие петли будут теперь выполняться автоматически с той же длиной без нажатия кнопки шитья в обратном направлении
- сохранение пуговичных петель в долговременной памяти (см. стр. 56)
  - нажмите клавишу «clr»
  - ▶ запрограммированная длина петли удаляется



#### Точное дублирование

Запрограммированные петли имеют одинаковую длину и одинаково красивый внешний вид.

#### Скорость шитья

- для получения оптимального результата шейте на замедленной скорости
- шейте все петли с одной и той же скоростью, чтобы получить равномерную плотность обметывающих стежков

## Петля с глазком и петля с закругленным концом, автоматические

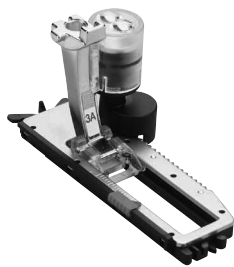
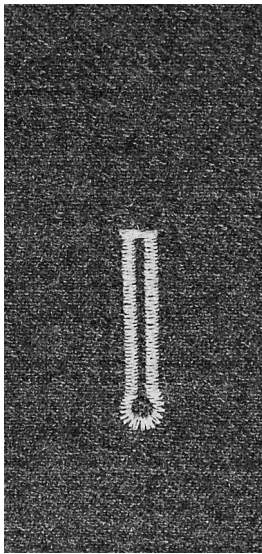

Лапка с салазками для петель № 3А

Петля с глазком и петля с закругленным концом, автоматические № 54, 56

### Подготовка

- выберите нужную вам петлю
- На дисплее появится:
  - ▶ номер выбранного образца петли
  - ▶ лапка с салазками для петель № 3А



Подшова лапки с салазками должна соприкасаться с плоским материалом! Если лапка с салазками касается припуска на шов, то длину петли точно измерить невозможно.



### Программирование петли

- 1
  - прострочите строчку прямого стежка в нормальном направлении
  - остановите машину
  - нажмите кнопку шитья в обратном направлении
  - ▶ на дисплее появится «auto»
  - ▶ длина петли запрограммирована

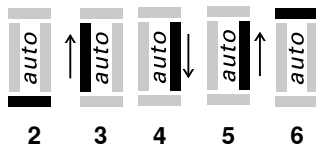

Швейный компьютер автоматически выполняет:

- 2 глазок
- 3 первый бок петли в нормальном направлении
- 4 прямую строчку в нормальном направлении
- 5 второй бок петли в обратном направлении
- 6 закрепку и закрепляющие стежки
  - ▶ швейный компьютер остановится и автоматически перейдет в положение начала петли

### Автоматическое выполнение петель

- все последующие петли будут теперь выполняться автоматически с той же длиной без нажатия кнопки шитья в обратном направлении
- сохранение пуговичных петель в долговременной памяти (см. стр. 56)
  - нажмите клавишу «clr»
  - ▶ запрограммированная длина петли удаляется



### Точное дублирование

Запрограммированные петли имеют одинаковую длину и одинаково красивый внешний вид.

### Выполнение петель с глазком с двойной обшивкой

- на плотных материалах петли с глазком можно выполнять с двойной обшивкой, при этом в первый раз бока петли обшиваются с большей длиной стежков
- после первого выполнения петли не смещайте ткань
- сократите длину стежка и еще раз выполните петлю

## Петля «ручной» работы

### Лапка с салазками для петель № 3А

### Петля «ручной» работы № 63

#### Подготовка

- выберите вид петли
- На дисплее появится:
  - ▶ номер выбранного образца петли
  - ▶ лапка с салазками для петель № 3А

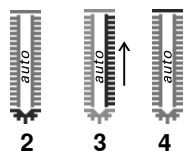
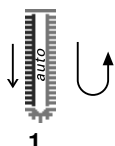

#### Программирование петли

- 1
  - прошейте первый бок петли в нормальном направлении
  - остановите машину
  - нажмите кнопку шитья в обратном направлении
    - ▶ на дисплее появится «auto»
    - ▶ длина петли запрограммирована

Швейный компьютер автоматически выполняет:

- 2 закругление
- 3 второй бок петли в обратном направлении
- 4 закрепку и закрепляющие стежки
  - ▶ швейный компьютер остановится и автоматически перейдет в положение начала петли

#### Автоматическое выполнение петель

- ▶ все последующие петли будут теперь выполняться автоматически с той же длиной без нажатия кнопки шитья в обратном направлении
- сохранение пуговичных петель в долговременной памяти
- нажмите клавишу «clr»
- ▶ запрограммированная длина петли удаляется

## Петля в долговременной памяти

### Сохранение запрограммированных петель в долговременной памяти

- запрограммируйте петлю
- нажмите кнопку «OK»
- ▶ петля будет сохранена в долговременной памяти
- ▶ на дисплее появится «mem»

## Вызов запрограммированной петли из памяти

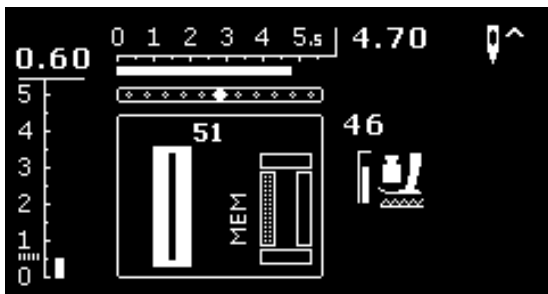

Запрограммированную петлю можно в любое время вызвать из памяти также и после того, как швейный компьютер был отключен от сети.

- выберите желаемый вид петли
- прошейте запрограммированную петлю
  - ▶ для каждого вида петли можно сохранить в памяти только одну длину
- если вводится новая длина и подтверждается «OK», то ранее сохранявшаяся длина будет переписана

## Петли, выполняемые в ручном режиме (все виды петель)

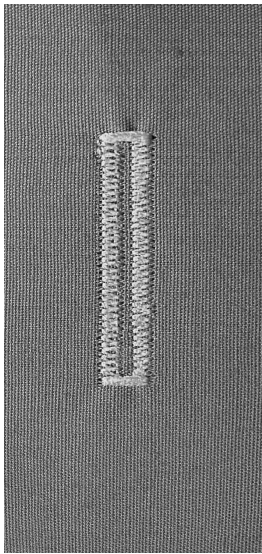

Шитье петель с ручным управлением целесообразно в тех случаях, когда нужна только одна петля или когда требуется починить старые петли. Число этапов зависит от вида выбранной петли. Длина таких петель в памяти машины не сохраняется.

### Лапка для петель/подошва лапки для петель № 3 \*/\*\*

#### Подготовка

- выберите нужную вам петлю
- На дисплее появится:
- номер выбранного образца петли
  - лапка с салазками для петель № 3A

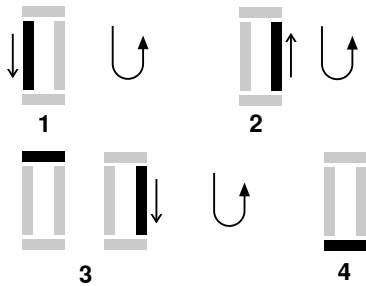

#### Бельевая петля в ручном режиме

- 1 ■ прошейте бок петли в прямом направлении до конечной отметки
  - остановите машину
  - нажмите кнопку шитья в обратном направлении
- 2 ■ прострочите прямую строчку в обратном направлении
  - остановите швейный компьютер в начальной точке петли
  - нажмите кнопку шитья в обратном направлении
- 3 ■ выполните верхнюю закрепку и прошейте второй бок петли
  - остановите машину
  - нажмите кнопку шитья в обратном направлении
- 4 ■ выполните нижнюю закрепку и закрепляющие стежки

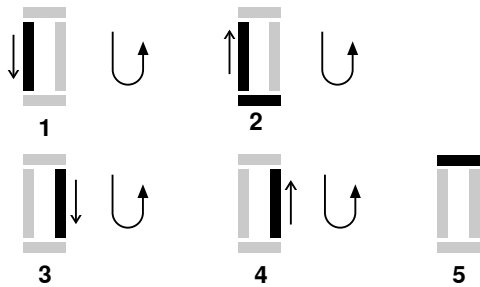

#### Выполнение петли с глазком и петли с закругленным концом в ручном режиме

- 1 ■ прошейте прямую строчку до конечной отметки
  - остановите машину
  - нажмите кнопку шитья в обратном направлении
- 2 ■ выполните глазок и первый бок петли в обратном направлении
  - остановите швейный компьютер в начальной точке петли
  - нажмите кнопку шитья в обратном направлении
- 3 ■ прострочите строчку прямого стежка в нормальном направлении
  - остановите швейный компьютер на уровне глазка
  - нажмите кнопку шитья в обратном направлении
- 4 ■ выполните второй бок в обратном направлении
  - остановите швейный компьютер в начальной точке петли
  - нажмите кнопку шитья в обратном направлении
- 5 ■ выполните закрепку и закрепляющие стежки



Оба бока петли шейте с одинаковой скоростью.

## Программа пришивания пуговиц

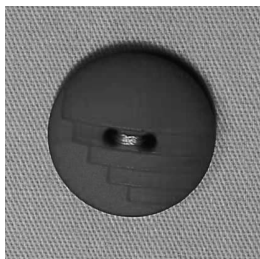

Лапка для штопки № 9 \*/\*\*

Лапка для пришивания пуговиц № 18 \*/\*\*

### Программа пришивания пуговиц № 60

Пришивание пуговиц с 2 и 4 отверстиями.

#### Пришивание пуговиц

Пуговицы, используемые в декоративных целях, пришиваются без «ножки».

Высота «ножки» (= расстояние между пуговицей и материалом) может быть выбрана при использовании лапки № 18.

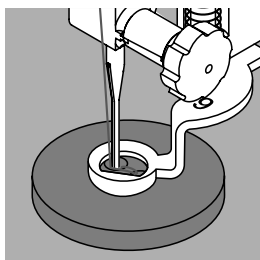

#### Пришивание пуговицы с использованием лапки для штопки № 9 \*/\*\*

- выберите программу пришивания пуговиц
- вращая маховое колесо, проверьте, правильно ли входит игла в оба отверстия пуговицы
- при необходимости измените ширину стежка
- при начале шитья удерживайте нитки
- выполните первые закрепляющие стежки в первом отверстии
- выполните полностью программу пришивания пуговиц
- ▶ швейный компьютер остановится автоматически и перейдет к началу программы

#### Начальная и конечная нитки

Нитки уже закреплены.

#### Для лучшей стойкости

- после окончания шитья концы ниток можно вытянуть на изнанку материала
- выньте нитки и дополнительно завяжите их узлом
- обрежьте нитки

#### Пришивание пуговиц с помощью лапки № 18 \*/\*\*

- регулировочным винтом на лапке - установите нужную вам высоту «ножки»
- выберите программу пришивания пуговиц и выполните те же операции, что и с лапкой для штопки № 9 \*/\*\*

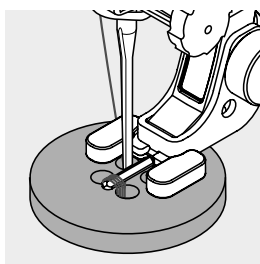
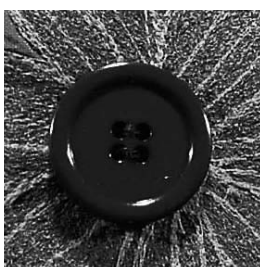

#### Пришивание пуговиц с 4-мя отверстиями

- пришейте пуговицу через передние отверстия
- аккуратно продвиньте пуговицу вперед
- пришейте пуговицу через задние отверстия



Для лучшей стойкости можно выполнить программу пришивания пуговиц дважды.

## Глазки



Лапка/подошва лапки для реверсных стежков № 1

Глазки, выполняемые мелким зигзагом № 61 \*

Глазки, выполняемые прямым стежком № 62

### Вышивание глазков

- выберите глазок
- уложите материал под лапку и выполните глазок
- швейный компьютер остановится автоматически и перейдет к началу программы выполнения глазка

### Вырезание глазка

- глазки вырезаются с помощью дырокола, шила, пуансона



При необходимости закругление глазка можно скорректировать функцией баланса. Для лучшей стойкости выполните глазок дважды.

## Выбор декоративной строчки



- нажмите кнопку «Home»



- выберите символ декоративных строчек навигационными кнопками
- подтвердите нажатием кнопки «OK»

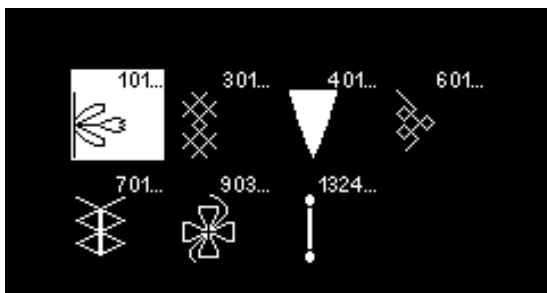

- ▶ на дисплее появится обзор категорий
- выберите желаемую категорию навигационными кнопками
- подтвердите нажатием кнопки «OK»
- ▶ желаемая категория активизирована
- выберите желаемый образец строчки
- подтвердите нажатием кнопки «OK»

## Применение

В зависимости от типа ткани лучше выглядят простые или более сложные декоративные строчки.

- простые декоративные строчки в формате прямого стежка хорошо подходят к легким материалам, например, декоративная строчка № 101
- декоративные строчки, запрограммированные тройными прямыми стежками или мало гладьевыми стежками, подходят для материалов средней плотности, например, декоративная строчка № 615
- декоративные строчки, запрограммированные гладьевыми стежками, хорошо выглядят на плотных материалах, например, декоративная строчка № 401



### Категории

- Категория 100 = Строчки «Природа»
- Категория 300 = Крестообразные стежки
- Категория 400 = Гладьевые строчки
- Категория 600 = Строчки «Орнаменты»
- Категория 700 = Строчки «Домашний текстиль»
- Категория 900 = Молодежные строчки
- Категория 1300 = Стежки для квилтов



### Совершенный рисунок строчки

- в качестве верхней и нижней ниток используйте нитки одного цвета
- укрепите ткань с изнаночной стороны стабилизатором
- используйте дополнительно растворимый в воде стабилизатор на лицевой стороне ворсистой или длиноволокнистой ткани (например, шерсти, вельвета и т.п.). Этот стабилизатор можно легко смыть после шитья



## Обзор стежков для квилтов

Можно выбрать из разных видов строчек, которые специально предназначены для квилтинга, пэчворка или аппликаций.

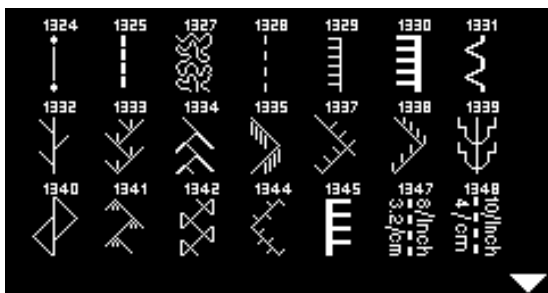

- нажмите кнопку
- выберите символ декоративных строчек навигационными кнопками
- подтвердите нажатием кнопки «ОК»
- ▶ на дисплее появится обзор категорий
- выберите категорию стежков для квилтинга
- подтвердите нажатием кнопки «ОК»
- выберите желаемый образец строчки

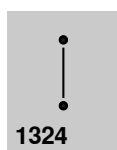

Программа закрепления стежков для квилтов

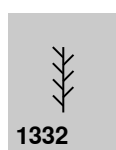

Стежок «елочка»

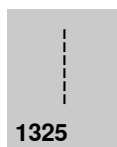

Прямой стежок в технике квилт \*



Вариации стежка «елочка»  
1333-1338 \* (частично)



Пунктирный стежок

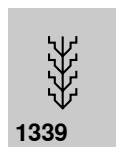

Декоративные стежки в технике квилт  
1339-1342, 1344-1345 \* (частично)



Стежок для квилта/Ручной стежок

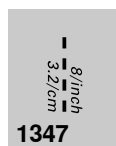

Вариации стежка для квилта/ручного  
стежка \*  
1347-1348

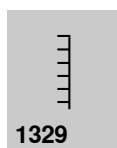

Парижский стежок

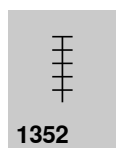

Парижский стежок (двухсторонний)

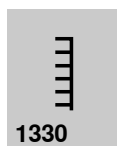

Двойной парижский стежок



Двойной парижский стежок  
(двухсторонний)\*



Потайная строчка (узкая)



Стежок гладьевого валика

## Стежок для квилта/Ручной стежок

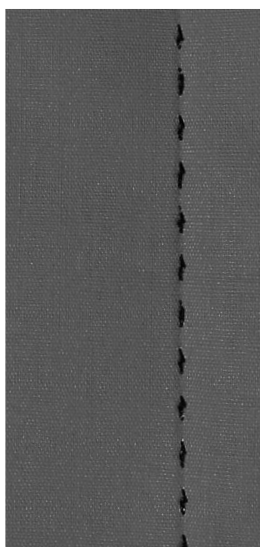

10/inch  
4/cm  
8/inch  
3.2/cm

Лапка/подошва лапки для реверсных стежков № 1

Стежок для квилта/Ручной стежок № 1328, 1347 \*, 1348 \*

Для всех материалов и работ, где требуется, чтобы строчка выглядела, как выполненная вручную.

### Нитки

Верхняя нитка = нить из моноволокна

Шпульная нитка = вышивальная нитка

### Пробное шитье

- ▶ нижняя нитка поднимается из-за сильного натяжения верхней нитки
- **один** стежок виден (шпульная нитка)
- **один** стежок не виден (верхняя нитка - из моноволокна) = эффект ручной строчки

### Натяжение верхней нитки

В зависимости от материала увеличьте натяжение верхней нитки до 6-9.

### Баланс

При необходимости строчку можно скорректировать функцией баланса.



### Совершенные углы

- нажмите кнопку перестановки иглы, игла в нижнем положении, нажмите кнопку «конца образца/повторения», поверните ткань
- при поворачивании обратите внимание на то, чтобы материал не был растянут

### Если при шитье рвется нитка из моноволокна

- уменьшите скорость шитья
- слегка ослабьте натяжение верхней нитки

## Свободная машинная стёжка

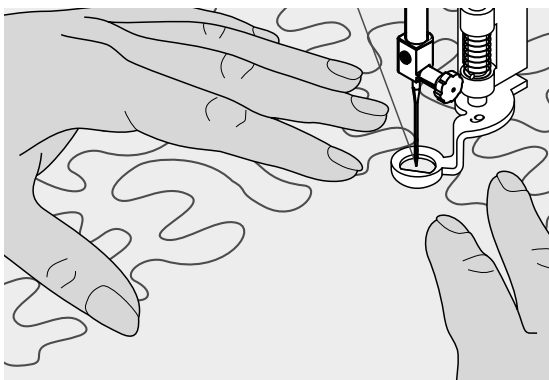
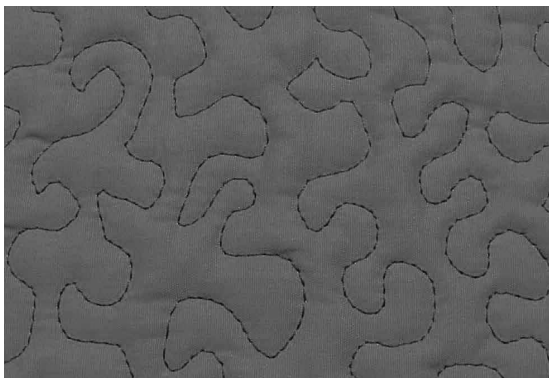

Лапка для штопки № 9 \*/\*\*

### Прямая строчка № 1

#### Свободная машинная стёжка

Для всех работ с квилтом, при которых материал направляется руками.

#### Подготовка

- лицевую сторону квилта, объемную прокладку и подкладку надежно скрепите булавками или сметочными стежками
- используйте приставной столик
- используйте коленоподъемник
- опустите транспортер

#### Придерживание материала

- придерживайте материал обеими руками, расправляя его, как в пальцах



Специальные перчатки для стёжки с резиновыми узелками облегчают продвижение ткани.

#### Выстегивание узора

- начинайте стежку с середины
- перемещайте материал плавными кругообразными движениями во все стороны, чтобы получился нужный узор

#### Стёжка извилистыми пунктирными линиями

- в этой технике вся поверхность квилта покрывается простегивающими стежками
- отдельные простегивающие строчки прокладываются по извилистым, не пересекающимся друг с другом линиям



#### Свободная машинная стежка и штопка

Обе техники базируются на одном и том же принципе свободного перемещения ткани.

#### Некрасивый рисунок строчки

- если нитки выступают наружу, передвигайте ткань помедленнее
- если на изнанке образуются узелки, передвигайте ткань быстрее

#### Если при шитье рвется нитка из моноволокна

Уменьшите скорость шитья и/или уменьшите натяжение верхней нитки.

#### Если при шитье рвется нитка из моноволокон

При обрыве нитки ткань следует передвигать более равномерно.

## Свободная машинная стёжка с BSR \*



### Функция BSR

Лапка BSR реагирует на движение материала под лапкой и при этом регулирует скорость швейного компьютера до максимальной допустимой скорости. Чем быстрее перемещают материал, тем быстрее работает швейный компьютер.

Если материал перемещают под лапкой слишком быстро, то зазвучит звуковой сигнал, при условии, что функция предупредительного сигнала включена (см. стр. 66).

### ВНИМАНИЕ!

До тех пор, пока лапка BSR светится красным, нельзя выполнять никаких работ, таких как заправка нитки, смена иглы и т.п., так как при непреднамеренном перемещении материала игла начинает двигаться. Если материал не перемещается, то примерно через 7 секунд режим BSR отключается, красный индикатор гаснет.

Просьба соблюдать указания по технике безопасности! При активизации функции BSR швейный компьютер работает или постоянно с небольшой скоростью (режим 1 будет установлен при первом включении машины) или только при перемещении материала вручную (режим 2).

### Функция BSR с прямой строчкой № 1

Эта функция позволяет со специальной лапкой выполнять свободную машинную стёжку прямыми стежками с заданной длиной до 4 мм.

Установленная длина стежка остается постоянной независимо от скорости перемещения материала под лапкой.

### Функция BSR со строчкой зигзаг № 2

Строчка зигзаг применяется, например, для создания рисунков из ниток.

При шитье зигзагом установленная длина стежка **не** сохраняется неизменной, но функция BSR упрощает работу.

### Предусмотрены два режима функции BSR

- режим BSR 1 активизирован по умолчанию
- швейный компьютер работает непрерывно с маленькой скоростью, как только будет нажата пусковая педаль или кнопка пуска-остановки
- скорость шитья будет зависеть от скорости перемещения материала под лапкой
- при непрерывном движении иглы в одном и том же месте возможно закрепление строчки во время стежки без нажатия дополнительной кнопки
- режим BSR 2 включается нажатием кнопки «BSR» (см. стр. 27)
- швейный компьютер запускается только при нажатии пусковой педали или кнопки пуска-остановки и одновременном перемещении материала вручную
- скорость шитья будет зависеть от скорости перемещения материала под лапкой
- для закрепления строчки нужно нажать кнопку «закрепления строчки»
- повторным нажатием кнопки «BSR» переключается на режим 1



Для равномерного начала шитья (1-й стежок) нужно нажать пусковую педаль и одновременно переместить материал. Так же это делается и при обшивании зубчиков и при простегивании внутри округлой формы.

Если функция BSR отключается и позже снова включается, то активной остается выбранная в последний раз режим BSR, даже если швейный компьютер в это время выключался.

При превышении определенного диапазона скорости соблюдение одинаковой длины стежков не гарантируется.

Необходимо следить за тем, чтобы линза на нижней стороне лапки BSR не была загрязнена (отпечатками пальцев и т.п.). Линзу и корпус следует периодически протирать мягкой, слегка увлажненной салфеткой.

### Подготовка

- опустите транспортер
- усилие давления прижимной лапки необходимо уменьшать в зависимости от вида и толщины ткани
- используйте приставной столик
- используйте коленоподъемник

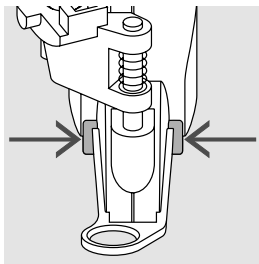

### Снятие подошвы

- сожмите обе кнопки
- вытяните подошву наискось вниз из направляющей

### Присоединение подошвы лапки

- вдвиньте выбранную подошву вверх в направляющую, чтобы она зафиксировалась

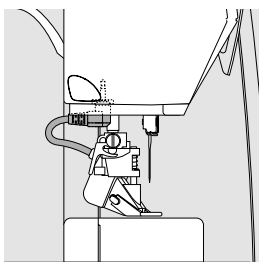

- установите лапку BSR на швейном компьютере
- вставьте штекер кабеля в соответствующий разъем

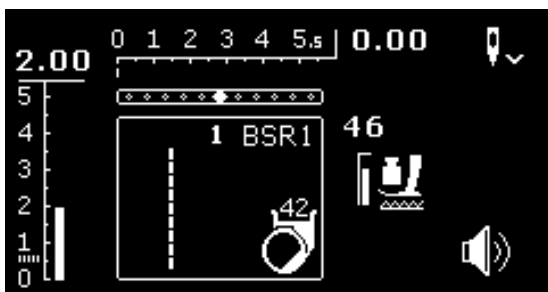

- ▶ откроется автоматически дисплей BSR
- ▶ прямая строка активизирована
- ▶ режим BSR 1 активизирован
- выберите строчку зигзаг или опять прямую строчку кнопками «прямого выбора»

- установите желаемую длину стежка
  - длина стежка по умолчанию составляет 2 мм
  - при небольших фигурах и простегивании пунктирными стежками рекомендуется сократить длину стежка до 1-1,5 мм

## Функции в режиме BSR

### Нижнее положение иглы (по умолчанию)

- ▶ на дисплее BSR появится направленная вниз стрелка
- ▶ после остановки машины игла будет оставаться в материале, пока пусковая педаль отпущена

### Верхнее положение иглы

- долго нажмите кнопку перестановки иглы
- ▶ появится направленная вверх стрелка
- ▶ после остановки машины игла будет находиться в верхнем положении, пока пусковая педаль отпущена

### Подъем или опускание иглы

- нажмите кнопку перестановки иглы
- ▶ игла поднимается или опускается

### Закрепление строчки кнопкой пуска/остановки (только в режиме 1)

- уложите материал под лапку
- опустите лапку
- нажмите кнопку перестановки иглы дважды
- ▶ нижняя нитка поднимается
- удерживайте верхнюю и нижнюю нитки
- нажмите кнопку пуска-остановки
- ▶ режим BSR запускается
- выполните 5-6 закрепляющих стежков
- нажмите кнопку пуска-остановки
- ▶ режим BSR приостанавливается
- обрежьте нитки
- нажмите кнопку пуска-остановки
- ▶ режим BSR запускается
- продолжайте стежку квилта

### Функция закрепления строчки (только в режиме 2)

- нажмите кнопку закрепления строчки
  - нажмите пусковую педаль или кнопку пуска-остановки
- Перемещением материала выполняется несколько коротких стежков, затем активируется установленная длина стежка и функция закрепления строчки автоматически отменяется.

### Включение/отключение звукового сигнала

- выберите установочную программу «Setup»
- выберите символ «BSR Веер» навигационными кнопками
- подтвердите нажатием кнопки «ОК»
- выберите левое поле
- подтвердите нажатием кнопки «ОК»
- ▶ звуковой сигнал включен
- выберите правое поле
- подтвердите нажатием кнопки «ОК»
- ▶ звуковой сигнал выключен
- нажмите кнопку «назад»
- ▶ на дисплее появится главное меню
- нажмите кнопку «BSR»
- ▶ появится дисплей BSR (режим 1 или 2)
- при включенном сигнале этот сигнал предупреждает, что швейный компьютер достиг максимальной скорости
- при выходе из режима BSR звуковой сигнал остается в текущем состоянии (включен или выключен)

## Запуск функции BSR

### 1-ая возможность:

Запуск функции BSR педалью

- подсоедините пусковую педаль
- опустите лапку
- нажмите на пусковую педаль
- ▶ режим BSR запускается
- ▶ на лапке засветится красный индикатор
- во время шитья пусковая педаль должна быть нажата
- движение материала задает скорость шитья
- отпустите пусковую педаль
- ▶ режим BSR приостанавливается

### 2-ая возможность:

Запуск функции BSR кнопки пуска-остановки

- опустите лапку
- нажмите кнопку пуска-остановки
- ▶ режим BSR запускается
- ▶ на лапке засветится красный индикатор
- движение материала задает скорость шитья
- нажмите кнопку пуска-остановки повторно
- ▶ режим BSR приостанавливается

## Отключения функции BSR кнопкой пуска-остановки

### Режим 1

Если материал под лапкой в течение примерно 7 секунд остается неподвижным, то режим BSR отменяется, а красный индикатор на лапке гаснет.

### Режим 2

Если процесс стежки квилта заканчивается прекращением перемещения материала, то в зависимости от позиции иглы выполняется **один** дополнительный стежок. При этом швейный компьютер всегда останавливается с поднятой иглой, даже если стрелка на дисплее BSR направлена вниз.



## Придерживание материала

- придерживайте материал обеими руками, расправляя его, как в пальцах
- при неравномерном перемещении материала (с замедлением или ускорением) вначале стежки могут быть излишне короткими или излишне длинными
- прекрасные результаты обеспечивает непрерывное плавное движение материала (без рывков)
- не подтягивайте работу во время шитья



Специальные перчатки для стёжки с резиновыми узелками облегчают продвижение ткани.



## Пример применения:

- BSR со строчкой зигзаг № 2
- строчка зигзаг может использоваться, например, для рисования нитками или украшения ткани
- можно заполнять стежками определенные области и создавать рисунки

## Выход из функции BSR

- отключите штекер соединительного кабеля BSR от швейного компьютера
- снимите лапку BSR

## Алфавиты



- нажмите кнопку «Home»

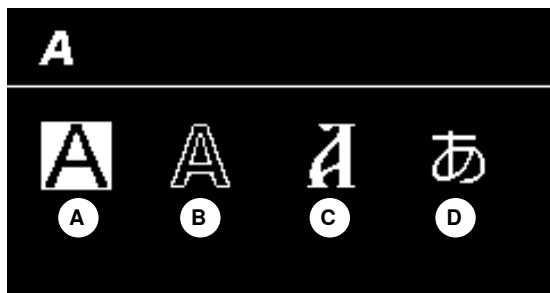

- выберите в главном меню символ алфавита навигационными кнопками
- подтвердите нажатием кнопки «OK»
- ▶ появится дисплей алфавита со следующими четырьмя алфавитами:
  - A** Гротесковый шрифт
  - B** Контурный шрифт
  - C** Кириллица
  - D** Hiragana



- выберите желаемый алфавит навигационными кнопками
- подтвердите нажатием кнопки «OK»
- ▶ появится набор букв и цифр



## Режим комбинирования образцов/память

### Программирование рабочих и декоративных стежков и букв

В режиме комбинирования/памяти можно комбинировать и сохранять друг с другом 100 образцов стежков, букв или цифр. Эта память является долговременной. Ее содержание сохраняется до тех пор, пока пользователь не сотрет сохраняемые данные. Перебои в электропитании или длительный простой машины не оказывают никакого влияния на сохраняемые программы. Изменения длины/ширины стежка и позиция иглы могут быть каждый раз перепрограммированы. Отдельные образцы стежков, букв или цифр могут быть стерты или перезаписаны.



- нажмите кнопку «Home»



- выберите символ режима комбинирования образцов навигационными кнопками
- подтвердите нажатием кнопки «OK»

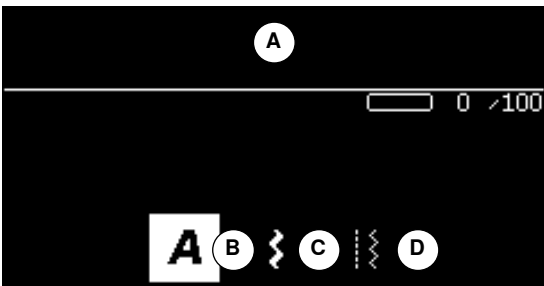

- A Поле редактирования
- B Алфавиты
- C Декоративные строчки
- D Рабочие строчки

- выберите желаемую категорию и образец строчки
- подтвердите нажатием кнопки «OK»

Образцы строчки можно также выбрать с помощью кнопок прямого выбора.

#### Применение навигационных кнопок внутри категорий образцов строчек/алфавита

- нажмите и удержите одну из четырех навигационных кнопок
  - ▶ быстрое покручивание содержимого категорией образцов строчек/алфавита
- нажмите правую кнопку в конце строки
  - ▶ первый образец следующей строки будет активизирован
- нажмите левую кнопку в конце строки
  - ▶ последний образец предыдущей строки будет активизирован
- нажмите «правую» кнопку в конце категории алфавита/образца строчки
  - ▶ первый образец категории алфавита/образца строчки будет активизирован
- нажмите «левую» кнопку в конце категории алфавита/образца строчки
  - ▶ последний образец категории алфавита/образца строчки будет активизирован
- ▶ образец строчки в последнем ряду активизирован
- нажмите кнопку «вниз»
  - ▶ буква/образец строчки активизируется в той же позиции в первом ряду
- ▶ образец строчки в первом ряду активизирован
- нажмите кнопку «вверх»
  - ▶ курсор переходит в поле редактирования



- ▶ введенные образцы строчек/буквы будут изображены в поле редактирования 1
- ▶ курсор показывает, где вставляется выбранный образец строки/выбранная буква
- ▶ **справа** от курсора образец вставляется, **слева** от курсора он удаляется
- ▶ номер активизированного образца строки 2 показывается
- ▶ если комбинация не может быть показана целиком, то это символизируется стрелками справа и слева от комбинации
- покрутите содержимое комбинации навигационными кнопками налево/направо
- ▶ занятые ячейки памяти 3 показываются
- переключите между выбранной категорией и полем редактирования навигационными кнопками вниз/вверх

**Не подлежат программированию:**

- Программа закрепления строчки № 5
- Программа штопки №. 22
- Сметочная строчка № 30
- Петли для пуговиц
- Программа пришивания пуговиц № 60
- Глазки № 61, № 62

**Шитье комбинации образцов строчек**

Составление комбинации.

- нажмите кнопку «назад» два раза
- ▶ появится дисплей режима комбинирования образцов
- выберите символ иглы
- подтвердите нажатием кнопки «ОК»
- ▶ появится дисплей шитья режима комбинирования образцов
- шейте комбинацию образцов строчек
- покрутите содержимое комбинации навигационными кнопками
- ▶ изображенный образец строчки может быть изменен (например, в зеркальном отображении)

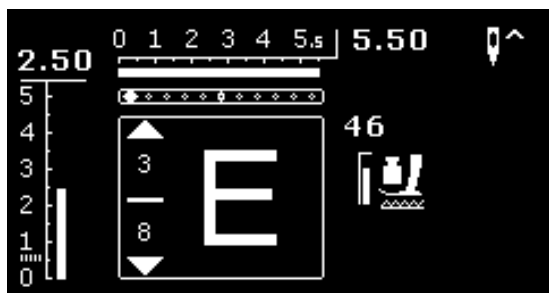

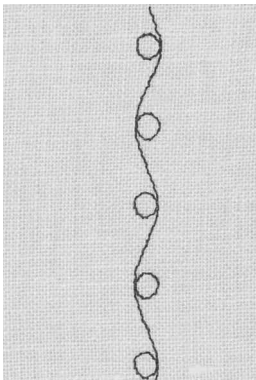
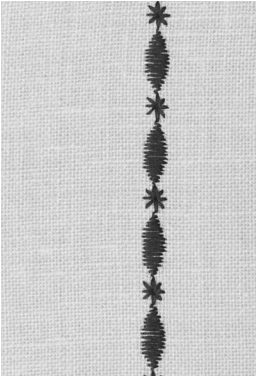

### Пример А

Непрерывное выполнение комбинации образцов строчек.

- выберите «режим комбинирования образцов», см. стр. 69
- выберите декоративные строчки
- подтвердите нажатием кнопки «ОК»
- выберите образец строчки № 711 в категории 700
- подтвердите нажатием кнопки «ОК»
- нажмите кнопку «назад»
- выберите образец строчки № 407 в категории 400
- подтвердите нажатием кнопки «ОК»
- нажмите кнопку «назад» два раза
- выберите режим шитья
- подтвердите нажатием кнопки «ОК»
- шитье комбинации образцов строчек

### Пример В

Комбинирование образцов строчки и функцию зеркального переворота и непрерывное выполнение.

- выберите «режим комбинирования образцов», см. стр. 69
- выберите декоративные строчки
- подтвердите нажатием кнопки «ОК»
- выберите образец строчки № 730 в категории 700
- подтвердите нажатием кнопки «ОК»
- выберите образец строчки № 730 повторно
- подтвердите нажатием кнопки «ОК»
- нажмите кнопку «назад» два раза
- выберите режим шитья
- подтвердите нажатием кнопки «ОК»
- выберите второй образец строчки навигационными кнопками «вниз»
- нажмите кнопку «зеркального отображения»
- нажмите кнопку начала образца
- шейте комбинацию образцов строчек



#### Комбинации декоративных строчек, выполняемые вышивальными нитками

- строчка выглядит более рельефно
- для получения оптимального результата вденьте нижнюю нитку в палец шпульного колпачка

#### Комбинации строчек на ткани в два сложения

Изнанка материала не стягивается.

#### Комбинации строчек на однослойном материале

- всегда работайте с (самоклеющейся) подкладкой, флизелином или шелковой бумагой, подложенными под материал
- после окончания работы удаляйте флизелин или шелковую бумагу

### Пример С

Программирование букв и цифр.

- выберите поле «режима комбинирования образцов»
- выберите желаемый шрифт и введите текст
- нажмите кнопку «назад» два раза
- выберите режим шитья
- нажмите кнопку «закрепления строчки»
- ▶ швейный компьютер закрепит строчку в начале и в конце введенной комбинации
- шейте комбинацию образцов строчек
- нажмите кнопку «закрепления строчки» во время шитья
- ▶ швейный компьютер закрепит строчку в конце комбинации образцов строчек и остановится
- после шитья обрежьте соединительные нитки

## Корректировка в комбинации



### Полное удаление содержимого комбинации

- нажмите кнопку «Home»
- выберите символ режима комбинирования образцов навигационными кнопками
- подтвердите нажатием кнопки «OK»
- ▶ появится дисплей режима комбинирования образцов
- выберите поле «удалить»
- подтвердите нажатием кнопки «OK»
- ▶ вся комбинация удаляется

### Удаление отдельных образцов стежков, букв и цифр

- нажмите навигационную кнопку «вверх» до появления курсора в поле редактирования
- с помощью навигационных кнопок налево/направо поместите курсор справа от образца или буквы, которую нужно удалить
- нажмите клавишу «clr»
- образец строки или буква **слева** от курсора будут удалены

### Вставка образца строки/буквы

- нажмите навигационную кнопку «вверх» до появления курсора в поле редактирования
- с помощью навигационных кнопок налево/направо поместите курсор в нужное место

Вставка образца строки/буквы в начале комбинации.

- с помощью навигационной кнопки «налево» поместите курсор слева от первого образца или первой буквы
- нажмите навигационную кнопку «вниз»
- выберите желаемую строку или букву в выбранной категории
- подтвердите нажатием кнопки «OK»
- ▶ образец строки или буква вставляется в поле редактирования **справа** от курсора

### Выход из режима комбинирования образцов/памяти

- нажмите кнопку
- ▶ на дисплее появится главное меню
- ▶ комбинация сохранена

## Уход

### ВНИМАНИЕ!

Перед чисткой или смазкой вытащите вилку из розетки!  
Для чистки никогда не используйте спирт, бензин,  
растворители или едкие жидкости!

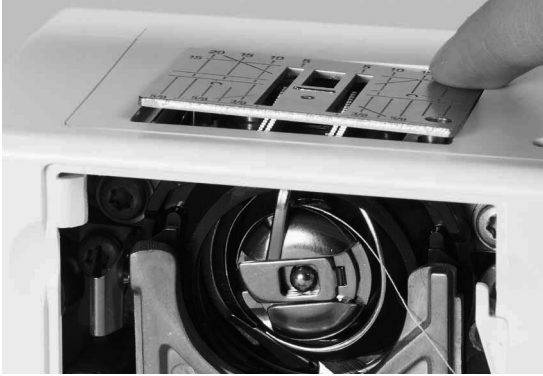

#### Чистка дисплея и корпуса швейного компьютера

Используйте мягкую, слегка увлажненную тряпку.

#### Чистка транспортера

Время от времени удаляйте обрезки ниток из-под игольной пластины и из механизма челнока.

- переведите главный выключатель в положение «0» (отключено)
- отсоедините машину от сети
- снимите лапку и удалите иглу
- откройте откидную крышку
- нажмите на правый задний угол игольной пластины пока она не вывернется вверх
- снимите игольную пластину
- при чистке пользуйтесь щеткой- кисточкой
- снова установите на место игольную пластину



#### Чистка челнока

- переведите главный выключатель в положение «0» (отключено)
- отсоедините машину от сети
- извлеките шпульный колпачок
- отожмите влево рычажок расцепления
- откиньте запорную скобу с черной крышкой корпуса хода челнока
- извлеките челнок



- очистите корпус хода челнока, не применяйте острых предметов
- вставьте челнок, если необходимо поверните маховое колесо, чтобы толкатель челнока находился слева
- закройте крышку корпуса хода челнока и запорную скобу, рычажок расцепления должен быть зафиксирован
- для проверки поверните маховое колесо
- установите шпульный колпачок



#### Смазка

- переведите главный выключатель в положение «0» (отключено)
- отсоедините машину от сети
- введите 1-2 капли масла BERNINA в кольцевой паз корпуса хода челнока
- переведите главный выключатель в положение «1» (включено)
- включите на короткое время швейный компьютер на холостом ходу (без нитки)
- ▶ в результате будет меньше загрязнение материала при шитье

## Устранение неполадок

Следующая информация должна помочь вам самим устранять возможные неполадки швейного компьютера.

### Убедитесь в том, что:

- игольная и шпульная нитки заправлены правильно
- игла вставлена правильно
- номер иглы соответствует толщине нитки (см. таблицу Иглы/Нитки на стр. 22)
- не повреждены острие и стержень иглы
- швейный компьютер прочищен и удалены скопления остатков ниток из-под игольной пластины
- очищен корпус хода челнока
- остатками ниток не зацементированы нитенатяжные шайбы и пружинка шпульного колпачка

Неполадка	Причина	Устранение
<b>Неравномерное образование стежка</b>	<ul style="list-style-type: none"> <li>– Слишком сильное/слабое натяжение верхней нитки</li> <li>– Игла затуплена или искривлена</li> <li>– Игла плохого качества</li> <li>– Нитка плохого качества</li> <li>– Неправильное соотношение между иглой и ниткой</li> <li>– Машина неправильно заправлена нитками</li> </ul>	<ul style="list-style-type: none"> <li>■ Ослабить/усилить натяжение верхней нитки</li> <li>■ Применить новую иглу BERNINA высокого качества</li> <li>■ Применить новую иглу BERNINA высокого качества</li> <li>■ Применять нитки высокого качества (Isacord, Mettler, Gütermann и т.д.)</li> <li>■ Применять иглу, соответствующую толщине нитки</li> <li>■ Проверьте верхнюю и нижнюю нитки</li> </ul>
<b>Пропуск стежков</b>	<ul style="list-style-type: none"> <li>– Игла не надлежащей системы</li> <li>– Игла искривлена или затуплена</li> <li>– Игла плохого качества</li> <li>– Игла неправильно вставлена</li> <li>– Острие иглы не соответствует структуре материала</li> </ul>	<ul style="list-style-type: none"> <li>■ Применяйте иглы системы 130/705H</li> <li>■ Применить новую иглу BERNINA высокого качества</li> <li>■ Применить новую иглу BERNINA высокого качества</li> <li>■ Иглу при установке следует вставить в иглодержатель до упора</li> <li>■ Острие иглы должно соответствовать текстильной структуре материала</li> </ul>
<b>Неравномерный шов</b>	<ul style="list-style-type: none"> <li>– Остатки ниток между нитенатяжными шайбами</li> <li>– Машина неправильно заправлена нитками</li> <li>– Остатки ниток под пружинкой шпульного колпачка</li> </ul>	<ul style="list-style-type: none"> <li>■ Просуньте краешек согнутой тонкой ткани между натяжными дисками (не сам край, а сгиб) и прочистите промежуточное пространство между дисками, двигая ткань в боковом направлении спереди и сзади дисков натяжения нитки</li> <li>■ Проверьте верхнюю и нижнюю нитки</li> <li>■ Аккуратно удалите все остатки ниток из-под пружины</li> </ul>
<b>Зацементирование нитки в нитепритягивателе</b>	<ul style="list-style-type: none"> <li>– Обрыв верхней нитки</li> </ul> 	<p>Если при обрыве верхняя нитка будет зацементирована в зоне нитепритягивателя, поступайте следующим образом:</p> <ul style="list-style-type: none"> <li>■ Переведите главный выключатель в положение «0» (отключено)</li> <li>■ Угловой торцевой отверткой выверните винт <b>A</b> на крышке головки машины</li> <li>■ Сдвиньте крышку головки машины в левую сторону вверх и снимите</li> <li>■ Удалите остатки ниток</li> <li>■ Установите на место крышку головки машины и закрепите винтом</li> </ul>
<b>Обрыв верхней нитки</b>	<ul style="list-style-type: none"> <li>– Слишком сильное натяжение верхней нитки</li> <li>– Неправильная заправка нитки</li> <li>– Старая или низкокачественная нитка</li> <li>– Повреждение прорези игольной пластины или носика челнока</li> </ul>	<ul style="list-style-type: none"> <li>■ Ослабьте натяжение верхней нитки</li> <li>■ Проверить путь проводки верхней нитки</li> <li>■ Применять нитки высокого качества (Isacord, Mettler, Gütermann и т.д.)</li> <li>■ Доставьте швейный компьютер в специализированную мастерскую BERNINA</li> </ul>

Неполадка	Причина	Устранение
<b>Обрыв нижней нитки</b>	<ul style="list-style-type: none"> <li>– Слишком сильное натяжение нижней нитки</li> <li>– Отверстие игольной пластины «источено» иголкой</li> <li>– Игла затуплена или искривлена</li> </ul>	<ul style="list-style-type: none"> <li>■ Увеличьте натяжение верхней нитки</li> <li>■ Доставьте швейный компьютер в специализированную мастерскую BERNINA</li> <li>■ Примените новую иглу</li> </ul>
<b>Поломка иглы</b>	<ul style="list-style-type: none"> <li>– Игла неправильно закреплена</li> <li>– Подтягивание работы при шитье</li> <li>– Смещение работы при переходе через утолщение</li> <li>– Нитка низкого качества с узелками</li> </ul>	<ul style="list-style-type: none"> <li>■ Туго затяните винт иглодержателя</li> <li>■ Не подтягивайте работу во время шитья</li> <li>■ Для работы с толстым материалом применяйте надлежащую лапку (например, джинсовую лапку № 8), для перехода через утолщения используйте устройство компенсации толщины</li> <li>■ Применять нитки высокого качества (Isacord, Mettler, Gütermann и т.д.)</li> </ul>
<b>Швейный компьютер</b>	<ul style="list-style-type: none"> <li>– Не запускается или запускается слишком медленно</li> </ul>	<ul style="list-style-type: none"> <li>■ Не до конца вставлена вилка в сетевую розетку</li> <li>■ Главный выключатель в положение «0» (отключено)</li> <li>■ Швейный компьютер внесен из холодного помещения</li> <li>■ Доставьте швейный компьютер в специализированную мастерскую BERNINA</li> </ul>
<b>Сообщение «Assert in File»</b>	<ul style="list-style-type: none"> <li>– Внутренняя компьютерная ошибка</li> </ul>	<ul style="list-style-type: none"> <li>■ Выключите и заново включите швейный компьютер</li> </ul>

## Обзор образцов строчек

Модель BERNINA 530

Рабочие строчки

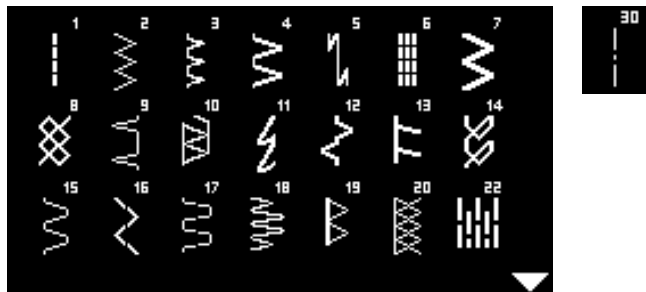

Петли для пуговиц

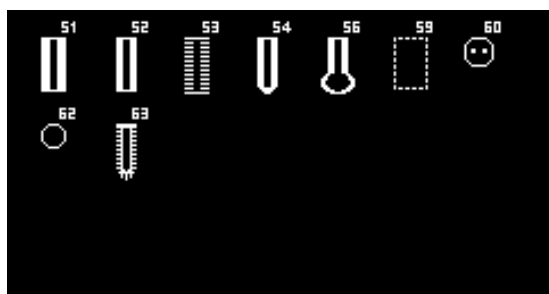

Декоративные строчки

Строчки «Природа»

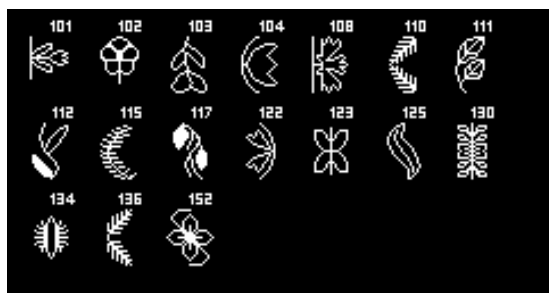

Крестообразные стежки





Гладьевые строчки

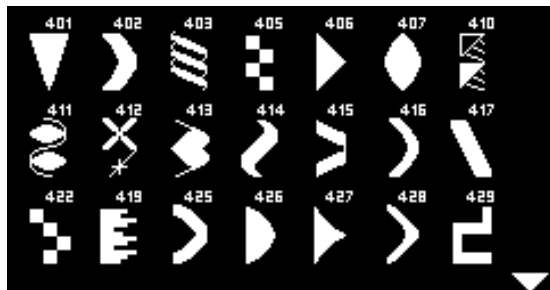

Строчки «Орнаменты»



Строчки «Домашний текстиль»



Молодежные строчки

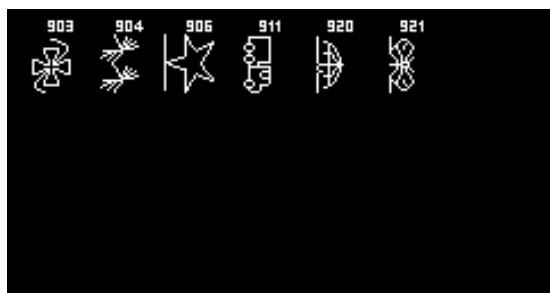

Стежки для квилтов

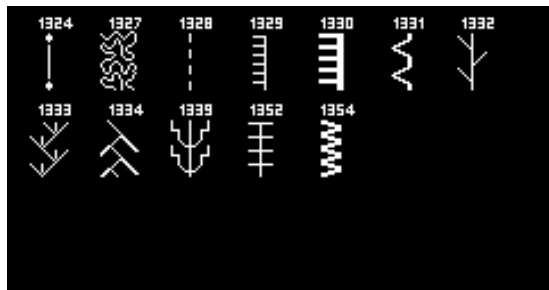

Алфавиты  
Гротесковый шрифт



Контурный шрифт

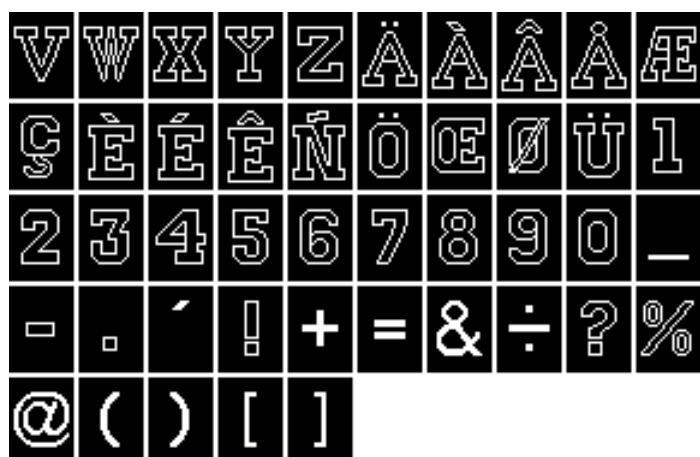
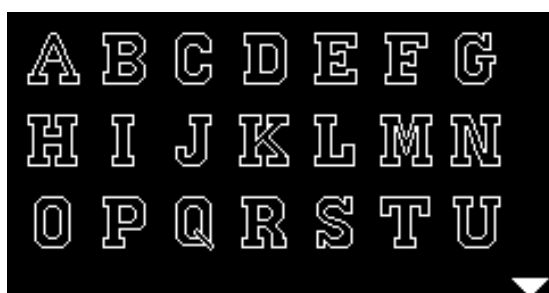

## Кириллица

А Б В Г Д Е Ё  
 Ж З И Й К Л М  
 Н О П Р С Т У

Ф Х Ц Ч Ш Щ Ъ Ы Ь Э  
 Ю Я

## Hiragana

あ い う え お か き  
 く け こ さ し す せ  
 そ た ち つ て と な

に	ぬ	ね	の	は	ひ	ふ	へ	ほ	ま
み	む	め	も	や	ゆ	よ	ら	り	る
れ	ろ	わ	を	ん	あ	い	う	え	お
や	ゆ	よ	つ	が	ぎ	ぐ	げ	ご	さ
じ	ず	ぜ	そ	た	ち	つ	て	ど	ば
び	ふ	へ	ほ	ぱ	び	ぷ	ぺ	ぽ	

## Модель BERNINA 550 QE

### Рабочие строчки

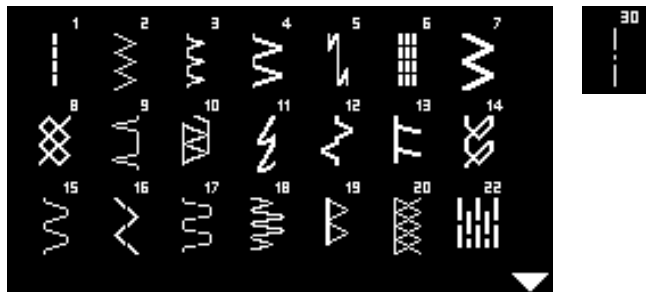

### Петли для пуговиц

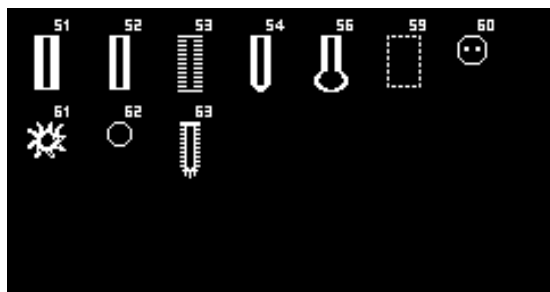

### Декоративные строчки

#### Строчки «Природа»

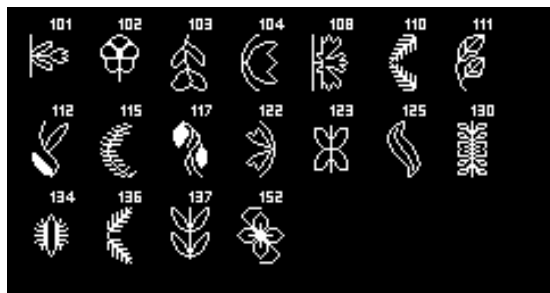

### Крестообразные стежки

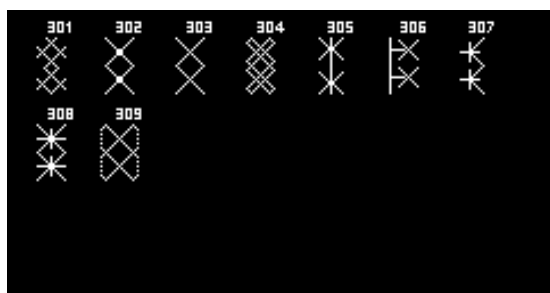

Гладьевые строчки

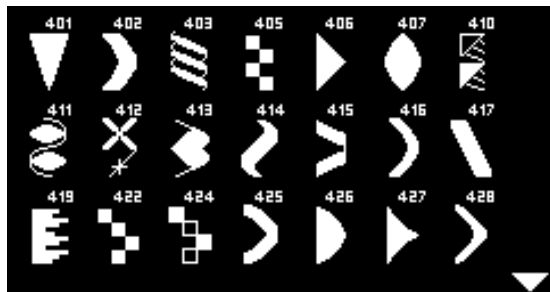

Строчки «Орнаменты»



Строчки «Домашний текстиль»

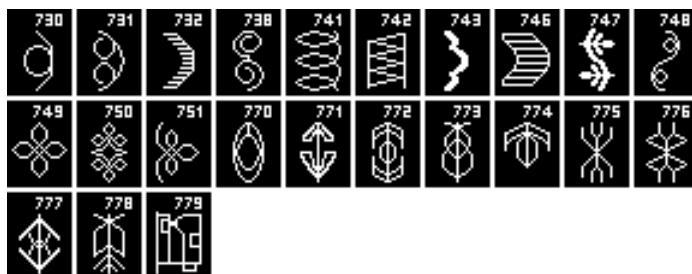
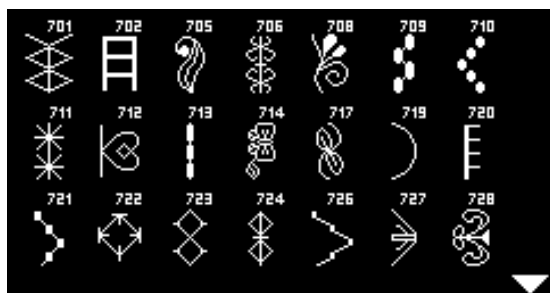

Молодежные строчки

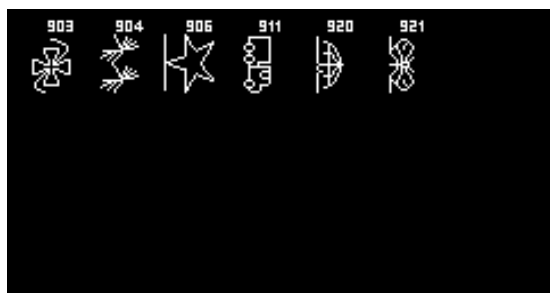

Стежки для квилтов

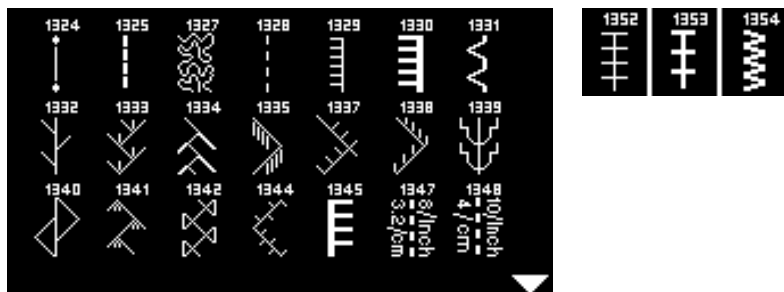

Алфавиты  
Гротесковый шрифт

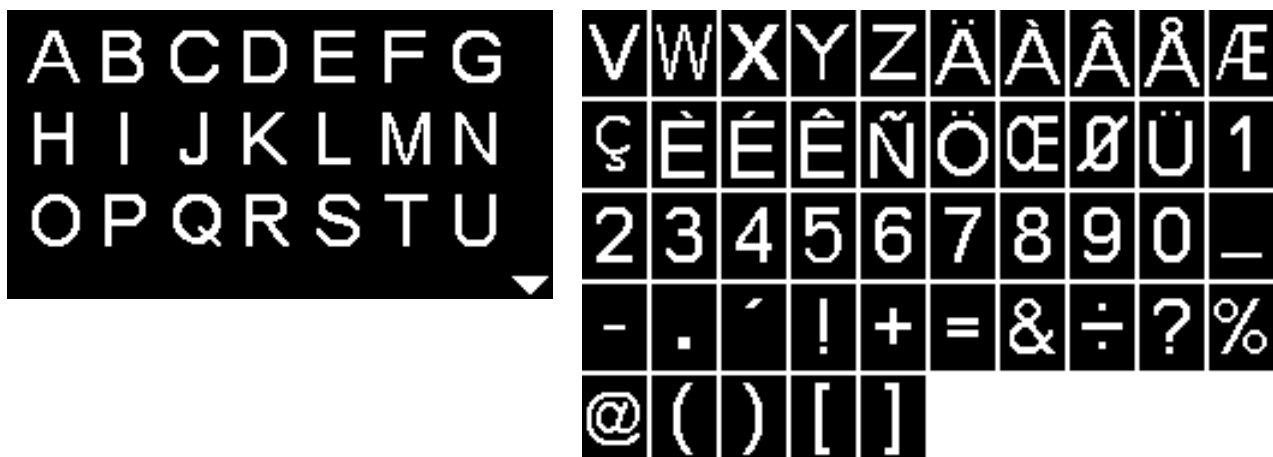

Контурный шрифт

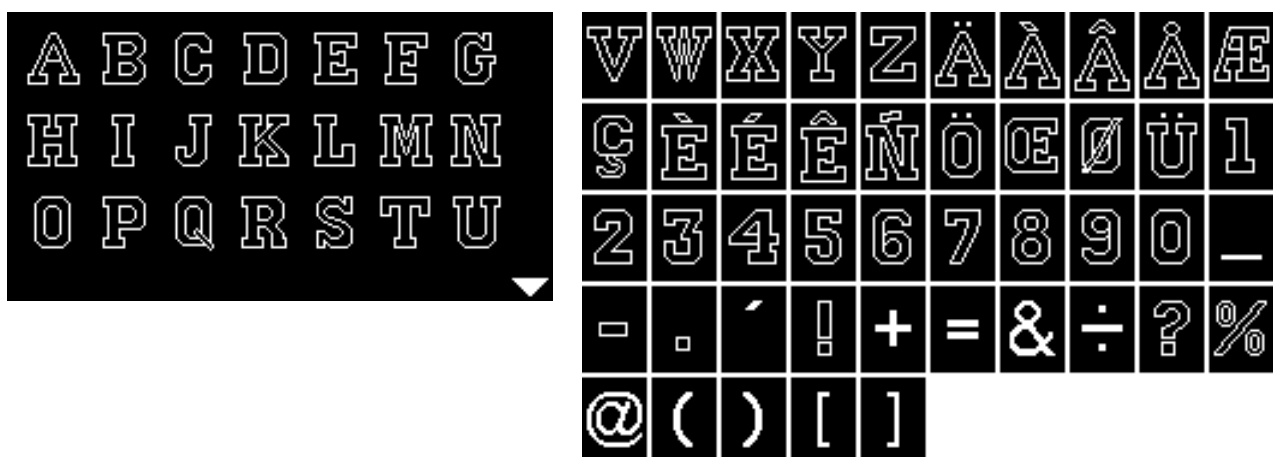

## Кириллица

А Б В Г Д Е Ё  
 Ж З И Й К Л М  
 Н О П Р С Т У

Ф Х Ц Ч Ш Щ Ъ Ы Ь Э  
 Ю Я

## Hiragana

あ い う え お か き  
 く け こ さ し す せ  
 そ た ち つ て と な

に	ぬ	ね	の	は	ひ	ふ	へ	ほ	ま
み	む	め	も	や	ゆ	よ	ら	り	る
れ	ろ	わ	を	ん	あ	い	う	え	お
や	ゆ	よ	つ	が	ぎ	ぐ	げ	ご	さ
じ	ず	ぜ	そ	た	ち	つ	て	ど	ば
び	ぶ	ぶ	へ	ほ	ぱ	び	ぶ	べ	ぽ

## Предметный указатель

### А

<b>Автоматические функции</b>	<b>54-56</b>
<b>Алфавиты</b>	<b>68, 78-79, 82-83</b>
<b>Ассортимент лапок</b>	<b>6</b>

### Б

<b>BSR</b>	<b>64-67</b>
■ Звуковой сигнал	66
■ Дисплей	65
■ Функции	66
■ BSR с прямой строчкой № 1	64
■ BSR со строчкой зигзаг № 2	64
■ Режимы	64
■ Установка лапки BSR	65
■ Присоединение/снятие подошвы лапки	65
■ Квилтинг	67
■ Запуск	67
■ Выход из функции BSR	67
■ Подготовка	65
<b>Базовая установка</b>	
■ Натяжение нитки	18
■ Настройки по шитью	31
■ Прижим лапки	19

<b>Баланс</b>	
■ Петля	53
■ Рабочие и декоративные строчки	34

<b>Бельевая и эластичная петли, автоматические</b>	
■ Программирование	54

<b>Бельевая петля</b>	<b>54</b>
-----------------------	-----------

### В

<b>Версия встроенного программного обеспечения</b>	<b>31</b>
----------------------------------------------------	-----------

<b>Вертикальный катушкодержатель</b>	<b>9, 11</b>
--------------------------------------	--------------

<b>Верхняя нитка</b>	
■ Заправка	14
■ Натяжение	18

<b>Вид спереди</b>	
■ Швейный компьютер	8

<b>Вид шрифта</b>	<b>68</b>
-------------------	-----------

<b>Вкладная нить</b>	
■ Закрепление вкладной нити	52
■ Лапка для петель № 3	52
■ Лапка с салазками для петель № 3А	52
■ Подошва лапки для петель № 3	52

<b>Вставка</b>	
■ Шпулька	13

<b>Вставка шпульки в колпачок</b>	<b>13</b>
-----------------------------------	-----------

<b>Выбор</b>	
■ Образец строчки	24, 36

<b>Выбор категории стежков</b>	<b>25</b>
--------------------------------	-----------

<b>Выбор образца строчки</b>	
■ Выбор меню	25, 36
■ Номер образца	24, 36

<b>Выбор стежков</b>	
■ Кнопки прямого выбора стежков	24, 36

### Г

<b>Главное меню</b>	<b>29</b>
---------------------	-----------

<b>Главный выключатель</b>	<b>9</b>
----------------------------	----------

<b>Глазок</b>	
■ Глазок, выполняемый прямым стежком	49, 59
■ Глазок, выполняемый мелким зигзагом	49, 59

<b>Горизонтальный катушкодержатель</b>	<b>9, 12, 14, 15</b>
----------------------------------------	----------------------

### Д

<b>Двойная оверлочная строчка</b>	<b>43</b>
-----------------------------------	-----------

<b>Декоративные строчки</b>	
■ Применение	60
■ Обзор	60, 76-78, 80-81
■ Выбор	60

<b>Детальный вид</b>	
■ Швейный компьютер	8, 9

<b>Дисплей</b>	
■ Алфавиты	68
■ BSR	65
■ Декоративные строчки	60
■ Главное меню	29
■ Петли	49
■ Режим комбинирования	69
■ Рабочие строчки	29
■ Чистка	73
■ Обзор	28

<b>Долговременная память</b>	
■ Петля	56

### З

<b>Задний нитенаправитель</b>	<b>9, 14</b>
-------------------------------	--------------

<b>Замена</b>	
■ Игла	14
■ Прижимная лапка	17
■ Подошва лапки	16
■ Шпульный колпачок	13
■ Игольная пластина	17

<b>Заправка</b>	
■ Игла	16



■ Верхняя нитка	14	<b>Катушкодержатель</b>	
■ Нижняя нитка	13	■ Горизонтальный	9, 12, 14, 15
■ Двухстержневая/трехстержневая игла	15	■ Вертикальный	9, 11
<b>Заправка двухстержневой иглы</b>	<b>15</b>	<b>Квилтинг</b>	
<b>Застежки «молния»</b>		■ Свободная машинная стѐжка	63
■ Пришивание застежки с обеих сторон	40	■ Стѐжка извилистыми пунктирными линиями	63
■ Пришивание	40	■ С BSR	64-67
<b>Защита окружающей среды</b>	<b>2</b>	■ Стежок для квилта/Ручной стежок	62
<b>Звуковой сигнал</b>	<b>30, 31, 66</b>	<b>Кнопка «clr»</b>	<b>9, 27</b>
<b>Зеркальное отображение</b>	<b>27</b>	<b>Кнопка «OK»</b>	<b>27</b>
<b>И</b>		<b>Кнопка «назад»</b>	<b>26</b>
<b>Игла</b>		<b>Кнопка закрепления строчки</b>	<b>27</b>
■ Заправка	16	<b>Кнопка конца образца/повторения</b>	<b>26</b>
■ Установка/удаление	14	<b>Кнопка начала образца</b>	<b>27</b>
■ Иглодержатель	9	<b>Кнопка пуска-остановки</b>	<b>26</b>
■ Поднятие/опускание	27	<b>Кнопка шитья в обратном направлении</b>	
■ Правильное соотношение между иглой и ниткой	22	■ Непрерывное	26
■ Положение	25	■ Кратковременная	26
■ Основные правила	22	<b>Кнопки прямого выбора стежков</b>	<b>24, 36</b>
■ Остановка	27	<b>Коленоподъемник</b>	
■ Обзор	23	■ Разъем	11
■ Замена	14	■ Установка	11
■ Основные сведения о нитках и иглах	21	■ Поднятие/опускание лапки	11
■ Двухстержневая/трехстержневая игла	23	<b>Коленоподъемник системы свободных рук</b>	<b>11</b>
<b>Игла, нитка и материал</b>	<b>21</b>	<b>Комбинация</b>	
<b>Игольная пластина</b>		■ Примеры	71
■ Установка/снятие	17	■ Удаление отдельных образцов стежков	72
■ Снятие	17	■ Полное удаление содержимого комбинации	72
■ Маркировка	17	■ Корректировка	72
■ Чистка	73	■ Шитье	70
<b>Изменение</b>		■ Вставка образца строчки	72
■ Баланс	34	<b>Компенсации толщины материала</b>	<b>48</b>
■ Позиция иглы	25	<b>Компенсация</b>	
■ Ширина строчки	25	■ Компенсация толщины материала	48
■ Длина стежка	25	<b>Компенсация толщины материала</b>	<b>48</b>
■ Натяжение нитки	18	<b>Консультант по шитью</b>	
■ Позиция иглы	25	■ Рекомендации	33
■ Прижим лапки	19	■ Техники по шитью	33
<b>Изменение длины стежка</b>	<b>25</b>	■ Виды материалов	33
<b>Изменение позиции иглы</b>	<b>25</b>	■ Обзор	33
<b>Изменение стежка</b>		<b>Коробка с принадлежностями</b>	<b>7</b>
■ Ширина	25	■ Пример для хранения	7
■ Длина	25	<b>Корректировка</b>	
■ Рабочие/декоративные строчки	37	■ Утолщение шва	48
<b>Изменение ширины стежка</b>	<b>25</b>	■ Рабочие/декоративные строчки	34
<b>К</b>			
<b>Кабель</b>			
■ Размотка/намотка кабеля	10		
■ Вставка	10		

<b>Края</b>	
■ Стачивание	44

<b>Крепление штопальных пялец</b>	9
-----------------------------------	---

<b>Кромконаправитель</b>	
■ Как направляющая	44

<b>Крышка нитепритягивателя</b>	9
---------------------------------	---

<b>Крышка</b>	
■ Нитепритягиватель	9

## **M**

<b>Материал, игла и нитка</b>	21
-------------------------------	----

<b>Материалы</b>	33
------------------	----

<b>Маховик</b>	9
----------------	---

## **N**

<b>Навигационные кнопки</b>	27
-----------------------------	----

<b>Натяжение</b>	18
------------------	----

<b>Натяжение нитки</b>	
■ Базовая установка	18
■ Петля	50
■ Верхняя нитка	18
■ Образец строчки	18
■ Регулятор	18

<b>Натяжное устройство моталки</b>	9, 12
------------------------------------	-------

<b>Нижняя нитка</b>	
■ Обрезка	9, 12, 13
■ Заправка	13
■ Вставка шпульки в колпачок	13
■ Намотка	12
■ Намотка шпульки во время шитья	12
■ Замена шпульного колпачка	13

<b>Нитевдеватель</b>	16
----------------------	----

<b>Нитенаправитель, задний</b>	9, 14
--------------------------------	-------

<b>Нитеобрезатель</b>	
■ На крышке головки машины	16
■ На моталке	12
■ Нижняя нитка	13

<b>Нитеобрезатель шпульной нитки</b>	13
--------------------------------------	----

<b>Нитесматывающая шайба</b>	5
------------------------------	---

<b>Нитка</b>	
■ Правильное соотношение между иглой и ниткой	22
■ Основные сведения о нитках и иглах	21

<b>Нитка, игла и материал</b>	21
-------------------------------	----

<b>Нитки «Rayon»</b>	21
----------------------	----

<b>Нож-вспарыватель</b>	5, 52
-------------------------	-------

## **O**

<b>Обзор</b>	
■ Алфавиты	68, 78-79, 82-83
■ Декоративные строчки	60, 76-77, 80-81
■ Дисплей	28
■ Функциональные кнопки	24-27
■ Петли	49, 76, 80
■ Игла	23
■ Консультант по шитью	33
■ Швейный компьютер	8, 9
■ Рабочие строчки	35, 76, 80
■ Стежки для квилтов	61, 78, 82
■ Установочная программа Setup	30
■ Образец строчки	76-83

<b>Обработка уголков</b>	48
--------------------------	----

<b>Образец строчки</b>	
■ Персональная память	37
■ Обзор	76-83
■ Выбор	24, 36

<b>Объяснение обозначений</b>	4
-------------------------------	---

<b>Оверлочная строчка</b>	
■ Двойная оверлочная строчка	43
■ Стежки	35

<b>Основные правила</b>	
■ Материал/Нитка/Толщина иглы	22

<b>Отверстие для крепления штопальных пялец</b>	9
-------------------------------------------------	---

<b>Откидная крышка</b>	9
------------------------	---

<b>Отстрачивание краев</b>	44
----------------------------	----

## **P**

<b>Память</b>	
■ Символы на дисплее	70
■ Примеры	71
■ Корректировки	72
■ Программирование букв	69
■ Программирование рабочих и декоративных стежков	69
■ Выход из функции BSR	72
■ Алфавиты	69
■ Применение	69
■ Примеры	71
■ Вставка	72
■ Корректировки	72
■ Удаление	72
■ Открытие	69
■ Персональная память	37
■ Программирование	69-70
■ Образец строчки	69
■ Выход	72

<b>Пенопластовая шайба</b>	5
----------------------------	---

<b>Перемещение ткани</b>	
■ Транспортер	20

<b>Персональная память</b>			
■ Длительная	37		
■ Кратковременная	37		
<b>Петля</b>	<b>49-57</b>		
■ 4 этапа	57		
■ 5 этапов	57		
■ Прорезание	52		
■ Петля с глазком	49		
■ Автоматическая	54-56		
■ Баланс	53		
■ Разметка петель	50		
■ Дублирование	54, 55		
■ Подкладка	51		
■ Натяжение нитки	50		
■ Вкладная нить	52		
■ Прямая строчка/петля	49		
■ Петля с имитацией ручной работы	49		
■ Пластика для компенсации утолщений материала	50		
■ В долговременной памяти	56		
■ Лапка с салазками для петель № 3А	6, 54		
■ Петля, выполняемая в ручном режиме	57		
■ Пробное шитье	50		
■ Программирование	54-56		
■ Изменение выметанного бока петли	50		
■ Петля с закругленным концом	49		
■ Изменение длины стежка	50		
■ Эластичная петля	49		
■ Вспомогательный транспортер для шитья петель	50		
■ Обзор	49, 76, 80		
■ Бельевая петля	49		
■ Малая бельевая петля	49		
■ Важные рекомендации	49		
<b>Петля с глазком</b>	<b>49, 55</b>		
<b>Петля с глазком и петля с закругленным концом, автоматические</b>			
■ Программирование	55		
<b>Петля с закругленным концом</b>	<b>49, 55</b>		
<b>Петля с имитацией ручной работы</b>	<b>56</b>		
<b>Петля с имитацией ручной работы, автоматическая</b>			
■ Программирование	56		
<b>Петля, выполняемая в ручном режиме</b>	<b>57</b>		
<b>Пластика для компенсации утолщений материала</b>	<b>5, 48, 50</b>		
<b>Плоский соединительный шов</b>	<b>47</b>		
<b>Плотный зигзаг (гладьевой валик)</b>	<b>28, 42</b>		
<b>Подготовка</b>			
■ Швейный компьютер	10-23		
<b>Подменю</b>	<b>29</b>		
<b>Подошва лапки</b>			
■ Замена	16		
<b>Подкладка</b>	<b>51</b>		
<b>Подшивка</b>			
■ Края	44		
■ Декоративная	45		
■ Потайной шов	45		
■ Строчка «джерси»	45		
<b>Полиэфирные нитки</b>	<b>21</b>		
<b>Потайной шов</b>	<b>45</b>		
<b>Правильное соотношение между иглой и ниткой</b>	<b>22</b>		
<b>Прижим лапки</b>			
■ Усиление/ослабление прижима	19		
<b>Прижимная лапка</b>			
■ Обзор	6		
■ Символы на дисплее	28		
■ Присоединение/снятие	17		
■ BSR	6		
■ Прижим лапки	19		
■ Поднятие/опускание лапки	9		
■ Подошвы лапки	6		
■ Стандартные принадлежности	6		
■ Замена	17		
<b>Примеры применения</b>			
■ Рабочие строчки	38-47		
<b>Принадлежности</b>			
■ Прижимные лапки	6		
■ Стержень лапки/подошвы	6		
■ Стандартные	5		
<b>Присоединение</b>			
■ Приставной столик	10		
■ Кромконаправитель	10		
■ Коленоподъемник	11		
■ Прижимная лапка	17		
■ Подошвы лапок	16		
■ Игольная пластина	17		
<b>Приставной столик</b>			
■ Установка/снятие	10		
<b>Пришивание пуговицы</b>	<b>58</b>		
<b>Программа закрепления строчки</b>	<b>46</b>		
<b>Программа пришивания пуговиц</b>	<b>49, 58</b>		
<b>Прямая строчка</b>	<b>35, 38</b>		
<b>Пусковая педаль</b>			
■ Разъем	9, 10		
■ Подсоединение	10		
■ Размотка/намотка кабеля	10		
■ Управление скоростью шитья	10		

**Р****Рабочие строчки 35-48**

- Потайной шов 45
- Потайная строчка 35
- Строчка «серпантин» 35
- Двойная оверлочная строчка 35, 43
- Тройная прямая строчка 35, 38
- Тройная строчка зигзаг 35, 39
- Простая программа штопки 35, 42
- Плоский соединительный шов 47
- Прошитый зигзаг 35, 42
- Прямая строчка 35, 38
- Сметочная строчка 35, 46
- Простегивание краев 44
- Гофрирующая строчка 35
- Строчка «лайкра» 35
- Открытый шов 38
- Плотный зигзаг (гладьевой валик) 28, 42
- Застежки «молния» 40
- Выбор стежков 24, 25, 36
- Штопка, свободная/автоматическая 41, 42
- Растяжимая краеобметочная строчка 35
- Эластичная строчка 35
- Трикотажный оверлочный шов 35
- Сверхэластичная строчка 35
- Строчка «джерси» 35, 45
- Обзор 35, 76, 80
- Универсальная строчка 35
- Оверлочная строчка 35
- Программа закрепления строчки 35, 46
- Усиленный оверлочный шов 35
- Сотовая строчка 35
- Выбор 24, 29
- Строчка зигзаг 35, 42

**Разъем**

- Пусковая педаль 9, 10
- Коленоподъемник 9, 11
- Сетевой шнур 9
- Специальная принадлежность 9

**Разъем для подключения ПК 9****Растяжимая краеобметочная строчка 35****Регулятор прижима лапки 19****Режим комбинирования 69-72**

- Применение навигационных кнопок 69
- Содержание 69
- Программирование рабочих и декоративных стежков и букв 69-70

**Ручка для переноски 9****Ручной стежок 61, 62****Рычаг подъема лапки 9****С****Свободная машинная стёжка 63****Сетевой шнур**

- Разъем 9

**Символ сервиса 28****Символ чистки 28****Система иглы 22****Системные настройки**

- Баланс 34
- Консультант по шитью 33
- Установочная программа Setup 30-31
- Учебная программа 32

**Скорость**

- Пусковая педаль 10
- Регулировка 26

**Скорость шитья 10, 26****Словарь 4****Смазка 31, 32, 73****Сметочная строчка 46****Снятие**

- Приставной столик 10
- Игла 14
- Лапка/подошва лапки 16, 17
- Шпульный колпачок 13
- Игольная пластина 17

**Содержание 3****Соединительные шов 47****Специальная принадлежность**

- Разъем 9

**Стандартные принадлежности 5, 6****Стачивание**

- Узкое/широкое 44
- Края 44

**Стёжка извилистыми пунктирными линиями 63****Стежки для квилтов**

- Обзор 61, 78, 82

**Строчка «серпантин» 35****Строчка «джерси» 35****Строчка зигзаг 42****Т****Транспортер**

- В положении шитья 20
- Положение 20
- Перемещение ткани 20
- Символ 28
- Опускание 20

**Тройная прямая строчка 38****Тройная строчка зигзаг 39**

**У****Указания по технике безопасности** 2**Усиление**

■ Прижим лапки 19

**Усиленный оверлочный шов** 35**Установка**

- Коленоподъемник 11
- Игла 14
- Шпульный колпачок 13
- Игольная пластина 17
- Баланс 34
- Натяжение нитки 18
- Прижим лапки 19

**Установочная программа Setup** 30-31

- Настройка звукового сигнала для BSR 31
- Базовая установка 31
- Яркость и контрастность 30
- Смазка швейного компьютера 31
- Версия встроенного программного обеспечения 31
- Символы на дисплее 30

**Устранение неполадок** 74-75**Уход**

- Дисплей и швейный компьютер 73
- Челнок 73
- Смазка 73
- Чистка транспортера 73

**Учебная программа** 32**Ф****Функции**

- Кнопки прямого выбора стежков 24, 36
- Позиция иглы 25
- Ширина строчки 25
- Категория стежков 25
- Длина стежка 25
- Выбор стежков 24, 36

**Функциональные клавиши**

- Баланс 27
- BSR 27
- Клавиша clr 27
- Регулятор скорости 26
- Кнопка «Home» 26
- Кнопка начала образца 27
- Кнопка конца образца/повторения 26
- Перестановка положения иглы 27
- Навигация 27
- Кнопка зеркального переворота слева/справа 27
- Кнопка пуска-остановки 26
- Выбор стежков 24, 36
- Кнопка закрепления строчки 27
- Кнопка «назад» 26

**Функциональные кнопки**

- Кнопка «ОК» 27
- Кнопка шитья в обратном направлении 26

**Х****Хлопчатобумажные нитки** 21**Ч****Чистка**

■ Смотрите уход

**Ш****Швейный компьютер**

- Функциональные клавиши 24-27
- Смазка 73
- Уход 73
- Устранение неполадок 74
- Обзор 8, 9

**Шитье**

- Алфавиты 68
- Потайной шов 45
- Функциональные клавиши 24-27
- Петля 54-57
- Пришивание пуговицы 58
- Глазки 59
- Техники по шитью 33
- Застежки "молния" 40
- В обратном направлении 9, 26
- Обработка уголков 48
- Шитье комбинаций 70
- Принадлежности 5

**Шпульный колпачок**

- Установка 13
- Снятие 13
- Палец шпульного колпачка 13
- Замена 13

**Штопка**

- Автоматическая 42
- Свободная 41

**Э****Эластичная петля** 54**Я****Яркость и контрастность** 30

## Технический паспорт BERNINA 530/550 QE

Вес брутто:	13 кг
Вес нетто (без принадлежностей):	12 кг
Система иголок:	130/705H см. стр. 22/23
Обзор образцов строчек:	На стр. 76-83
ток:	Класс защиты от поражения электрическим:
Напряжение:	II
Кол-во стежков в минут, макс.:	230 В
Мощность двигателя:	120/900
Влажность воздуха в помещении, макс.:	постоянный ток, 65 Вт
Температурные условия перед эксплуатацией машины:	80%
Смазка машины:	требуется комнатная температура
Смазка челнока:	не требуется от покупателя
Технический срок службы:	См. стр. 73
Комплект принадлежностей:	минимум 10 лет
Нитки: Высококачественные:	см. стр. 5/6
	двухкруточные швейные нитки в
	несколько сложений повышенной ровноты (без
	узлов, утонений и утолщений) и прочности от любого
	изготовителя.

### Особое заявление для РФ по сроку службы

В соответствии с Постановлением Правительства РФ № 720 от 16.6.97 фирма BERNINA устанавливает следующие сроки службы изделия:

### **\*36 месяцев для швейных машин Bernina 5-ой серии, но не более 500 часов суммарного времени шитья, вышивания и работы в режиме BSR, согласно показанию встроенного счетчика рабочих часов**

Установленные значения не связаны с реальной продолжительностью и безопасностью эксплуатации изделия, а являются исключительно обязательством по выполнению юридических требований Закона о защите прав потребителей.

Бытовые швейные машины марки Bernina не могут по истечении определенного периода использования представлять опасность для жизни и здоровья потребителя.

По истечении установленного в соответствии с юридическими требованиями срока службы потребителю не надо в обязательном порядке предпринимать какие-то конкретные меры. Международно принятая система защиты электрической безопасности класс II не ослабляется с течением времени.

## Специальные правила и условия эффективного и безопасного использования, хранения и транспортировки

1. Это изделие является бытовым прибором и предназначено для домашнего использования.
2. Транспортировка изделия должна осуществляться в индивидуальной фирменной упаковке (с пенопластом), обеспечивающей его сохранность, поэтому просим Вас сохранять фирменную упаковку для возможной транспортировки изделия.
3. Не допускается работа изделия в условиях нестабильности энергосети (резких перепадов силы тока и напряжения).
4. Не допускайте попадания на изделие и внутрь изделия воды и других жидкостей.
5. Не допускайте попадания внутрь изделия бытовых насекомых (тараканов, муравьев и т.д.), так как это может вызвать появление дефектов электронных и электрических узлов.
6. Не допускайте попадания внутрь изделия посторонних предметов (в том числе булавок, игл и тому подобного), так как это может привести к возникновению дефектов.
7. Обращайтесь с изделием осторожно, оберегайте от ударов и других механических повреждений.
8. Не допускается эксплуатация изделия с дефектами и неисправностями, если это не было оговорено продавцом, изготовителем (уполномоченной организацией).
9. Это изделие является фирменным товаром, изготовленным с высокой точностью и по самым современным технологиям, поэтому:
  - 9.1 Ремонт и техническое обслуживание изделия должен проводить механик, прошедший аттестацию и имеющий сертификат фирмы Бернина, полный комплект технической документации и специальных инструментов.
  - 9.2 Для обеспечения надлежащего качества все работы необходимо проводить по методике и технологии изготовителя, в соответствии со специальным сервисным руководством для механика. В руководстве указаны необходимые технические и технологические параметры сборки, регулировки и настройки, способы и методы регулировки и ремонта изделия, регулировки, ремонта и замены дефектных узлов и деталей, методы диагностики и контроля технических и технологических параметров, приборы и методы проверки изделия на электробезопасность.
  - 9.3 Комплект специального инструмента включает несколько десятков наименований, в том числе настроечные шаблоны, приспособления для демонтажа и сборки, устройства для тестирования и регулировки деталей и узлов.
  - 9.4 Проверка изделия на электробезопасность проводится после каждого ремонта или технического обслуживания сертифицированным прибором.
  - 9.5 Для ремонта и технического обслуживания должны использоваться только оригинальные запасные части и материалы.
  - 9.6 По окончании работ необходимо по методике изготовителя выполнить контрольные образцы стежков, швов, различных программ с применением тестовых тканей и нитей.
10. Устранение недостатков товара потребителем или третьим лицом (неуполномоченным изготовителем) возможно при наличии у них необходимой квалификации и опыта, технической документации, специального инструмента и материалов, применяемых изготовителем (уполномоченным лицом) при производстве ремонтных работ, соблюдении технологии ремонта; полном восстановлении соответствия всех технических и технологических параметров, указанных в технической документации для специализированного сервисного центра, гарантии безопасности товара (изделия) после проведенного ремонта. Проводившие ремонт третьи лица и потребитель несут всю полноту ответственности за безопасность товара после ремонта, за возникновение любых других недостатков, возникших в результате неквалифицированного ремонта.
11. Нарушения технологии разборки, сборки, ремонта или регулировки отрицательно влияют на потребительские свойства, техническое состояние, надежность, долговечность и безопасность изделия.
12. Фирма БЕРНИНА, ее дистрибьютор и продавцы не принимают претензий по поводу работы неавторизованной сервисной мастерской, поэтому общая рекомендация для потребителя: В Ваших интересах убедиться, что сервисная мастерская была авторизована (аттестация механиков, наличие технической документации, специнструмента и оригинальных запчастей). Обращайтесь только к уполномоченным сервисным мастерским. Список авторизованных сервисных центров, уполномоченных изготовителем проводить ремонт и техническое обслуживание прилагается.
13. Запрещается внесение конструктивных изменений любого характера лицами, неуполномоченными на это изготовителем.
14. Запрещается установка деталей, в том числе аксессуаров, не предусмотренных руководством по эксплуатации и другой технической документацией.
15. Все прочие указания по технике безопасности, правилам пользования изделием и правильному уходу за ним даны в индивидуальном руководстве по эксплуатации, передаваемом покупателю при продаже.
16. В руководстве по эксплуатации даны общие правила пользования изделием. Правила и приемы шитья (например, обработка конкретных видов тканей, выполнение различных элементов одежды, и т.п.) рекомендации по подбору материалов, в том числе ниток, содержатся в специальной литературе по шитью, преподаются на курсах кройки и шитья. Руководство по эксплуатации не заменяет специальной литературы по шитью!
17. Рекомендация: Сохраните свидетельство о продаже. Если под лапкой находился образец строчек, сохраните его (закрепите в инструкции или на свидетельстве о продаже). Для специалистов этот образец содержит важные данные о функциональном состоянии машины в момент продажи.

**Текст**

Herbert Stolz/Susanne Ribi

**Рисунки**

[www.sculpt.ch](http://www.sculpt.ch)

**Фотографии**

Patrice Heilmann, CH-Winterthur

**Оформление**

Susanne Ribi

**Copyright**

2011 BERNINA International AG, CH-Steckborn